

# Inglesina

## Wave

**ALTALENA  
SWING**

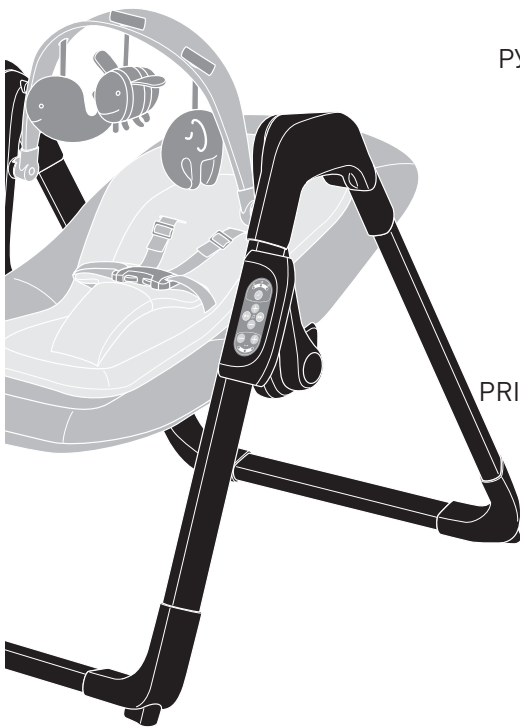

MANUALE ISTRUZIONI **IT**

INSTRUCTION MANUAL **EN**

MANUEL D'INSTRUCTIONS **FR**

BEDIENUNGSANLEITUNG **DE**

MANUAL DE INSTRUCCIONES **ES**

MANUAL DE INSTRUÇÕES **PT**

INSTRUCTIEHANDLEIDING **NL**

РУКОВОДСТВО С ИНСТРУКЦИЯМИ **RU**

INSTRUKCJA OBSŁUGI **PL**

MANUAL DE INSTRUCȚIUNI **RO**

PŘÍRUČKA POKYNŮ **CS**

HASZNÁLATI ÚTMUTATÓ **HU**

PRÍRUČKA POKYNOV **SK**

UPUTSTVO ZA UPOTREBU **SR**

KORISNIČKI PRIRUČNIK **HR**

PRIROČNIK Z NAVODILI ZA UPORABO **SL**

MANUAL UDHĚZIMESH **SQ**

ΕΓΧΕΙΡΙΔΙΟ ΟΔΗΓΙΩΝ **EL**

KULLANMA KILAVUZU **TR**

**KO**

دليل التعليمات **AR**

دفترچه راهنما **FA**



**IMPORTANT  
INSTRUCTIONS  
REFERENCE.**

-

**KEEP  
FOR**

**THESE  
FUTURE**



# Wave

## ALTALENA SWING

ITALIANO	11
ENGLISH	15
FRANÇAIS	19
DEUTSCH	23
ESPAÑOL	28
PORTUGUÊS	32
NEDERLANDS	37
РУССКИЙ	41
POLSKI	45
ROMÂNĂ	50
ČEŠTINA	54
MAGYAR	58
SLOVENSKÝ	62
SRPSKI	66
HRVATSKI	70
SLOVENŠČINA	74
SHQIP	78
ΕΛΛΗΝΙΚΑ	82
TÜRKÇE	87
	91
عربي	95
فارسي	99

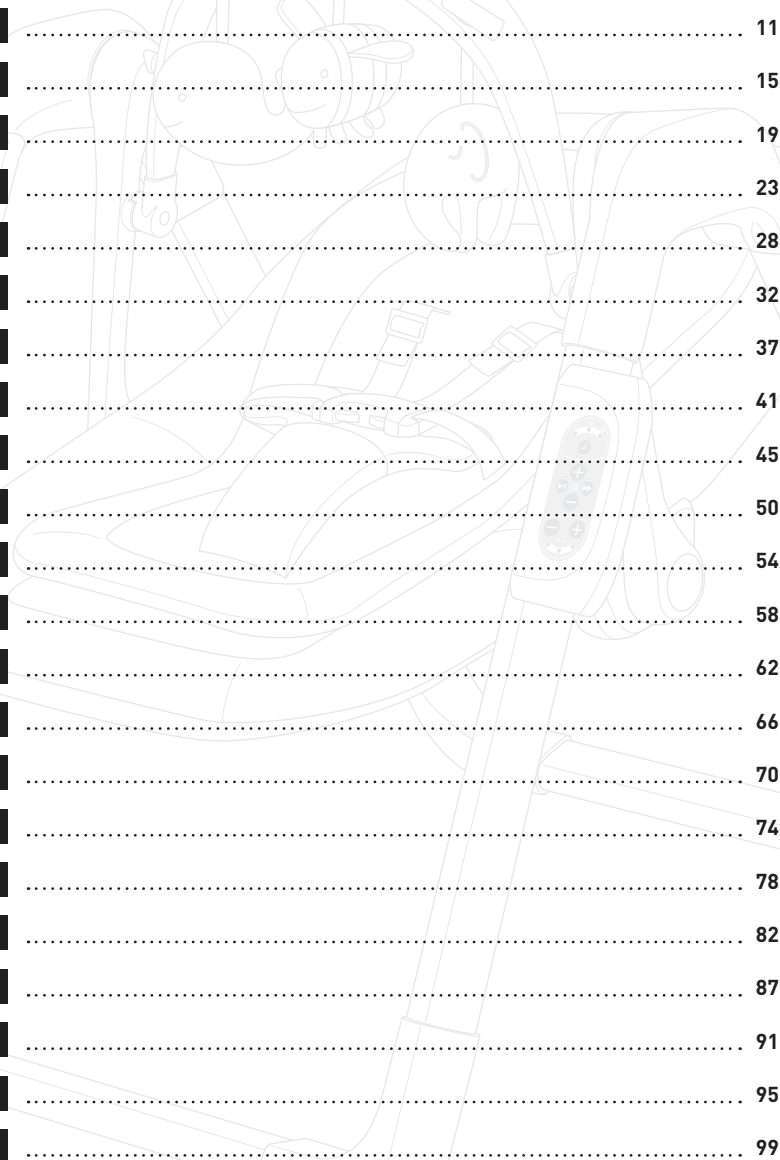

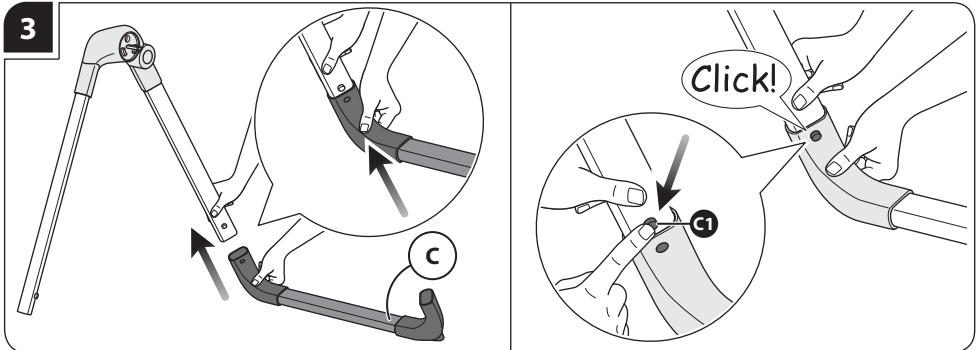
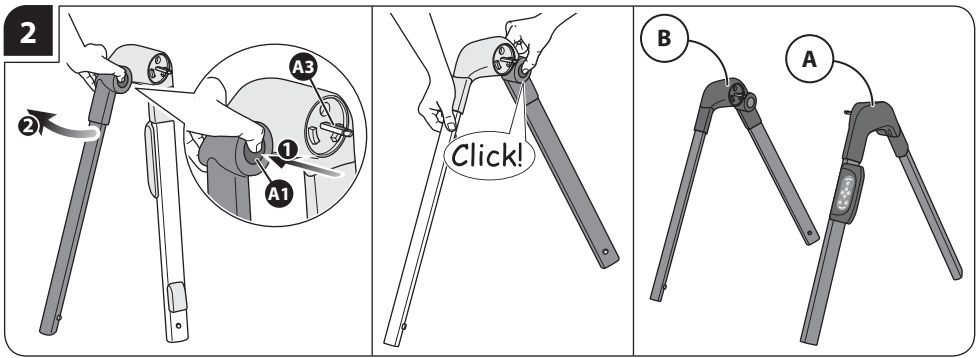
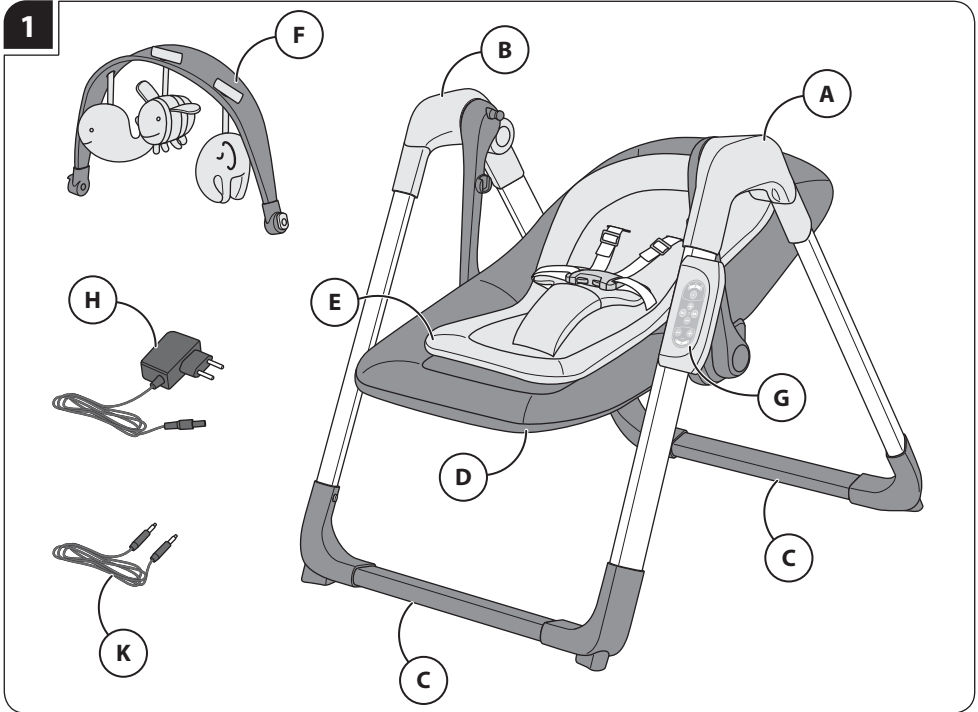

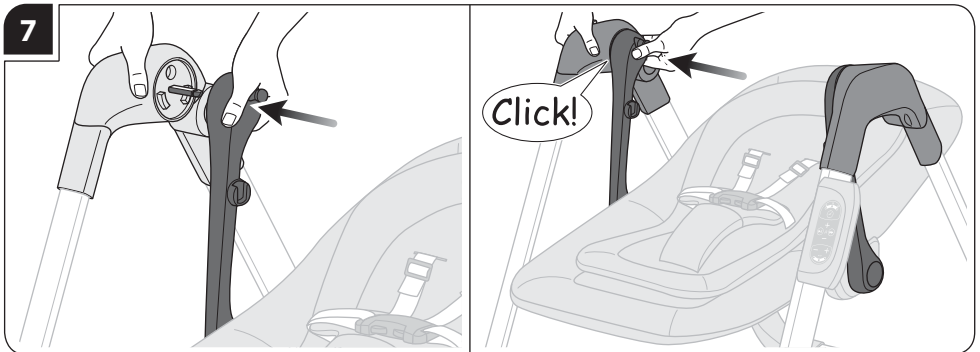
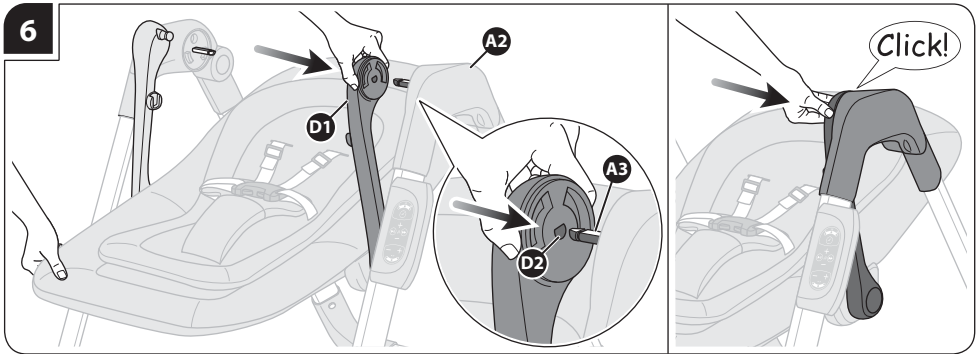
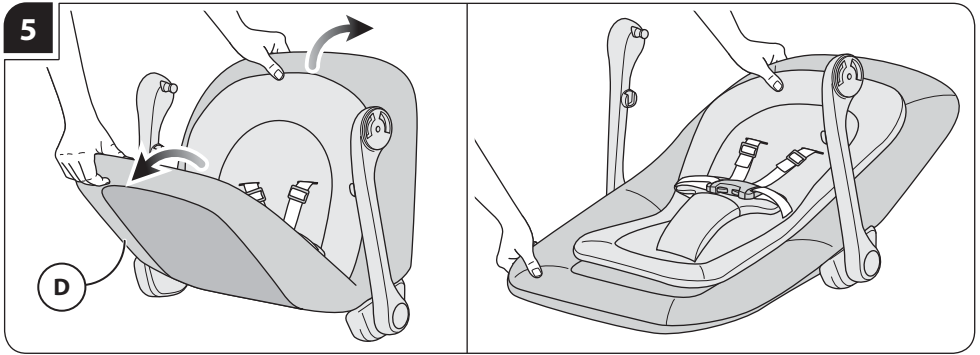
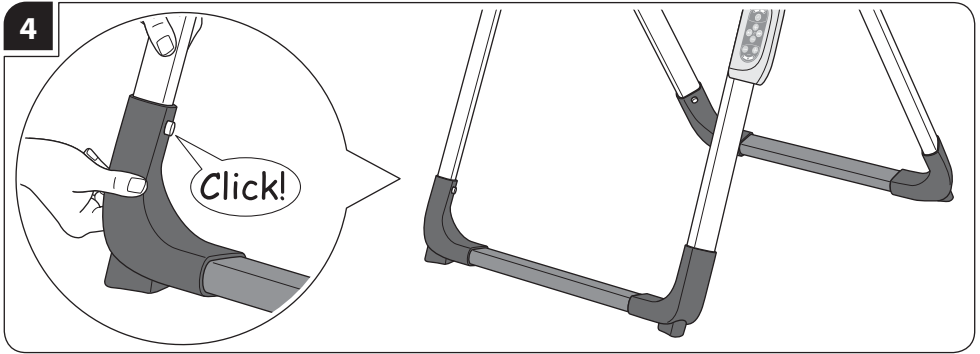

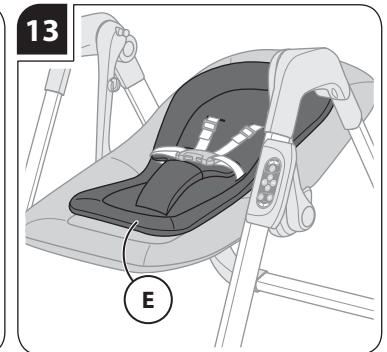
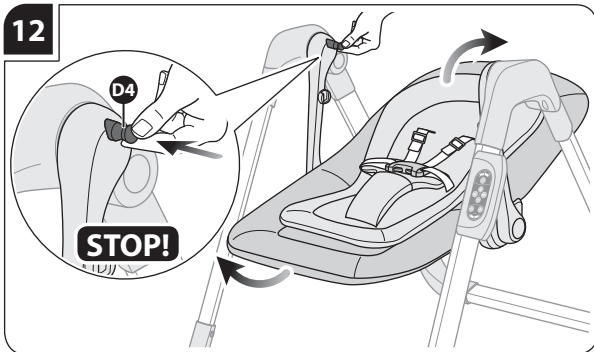
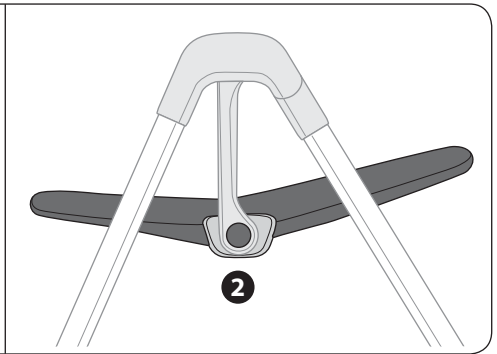
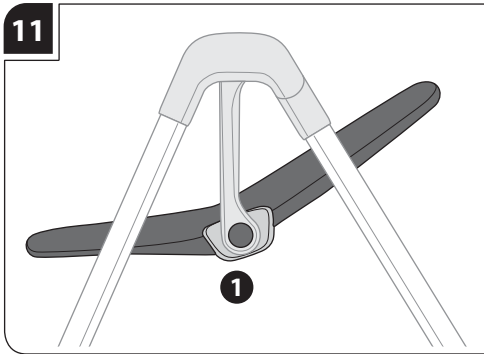
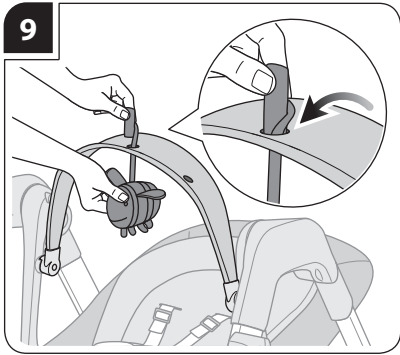
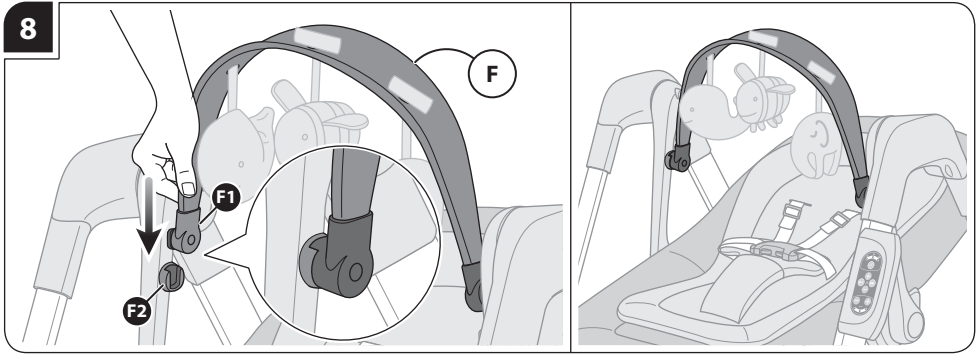

14

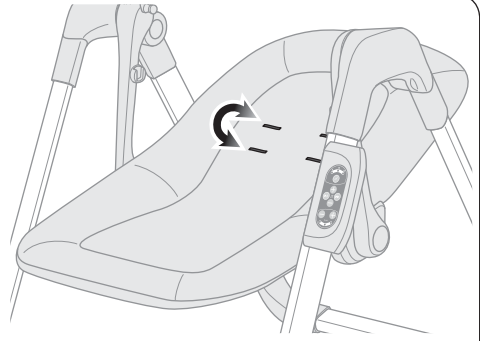
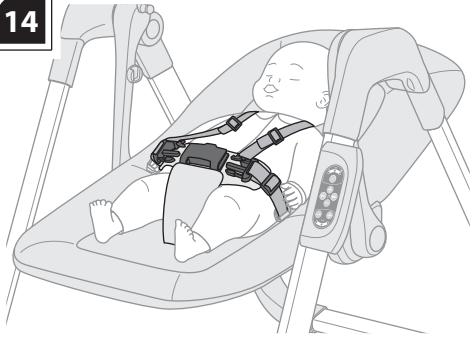

OK!



NO!



NO!



15

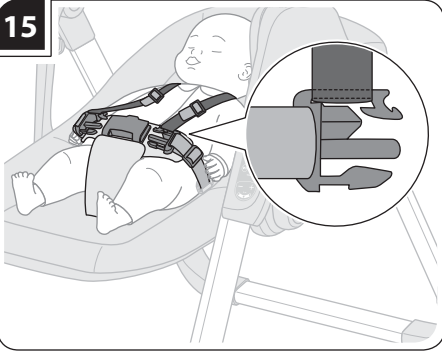

16

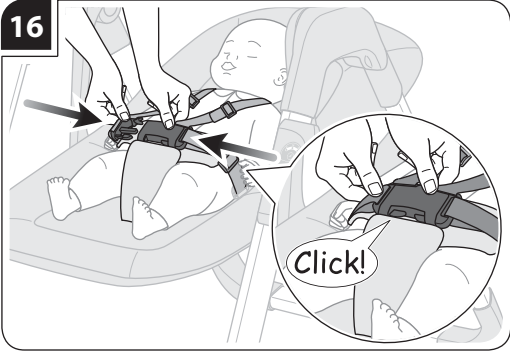

17

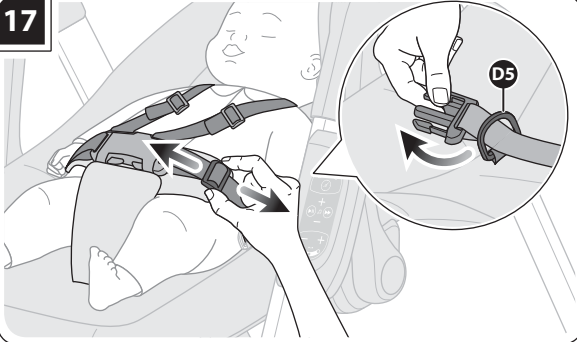

18

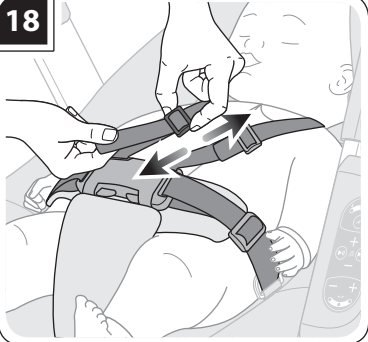

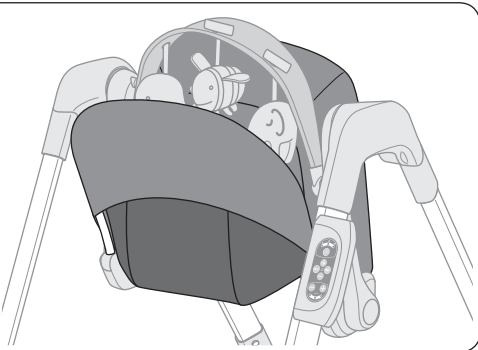
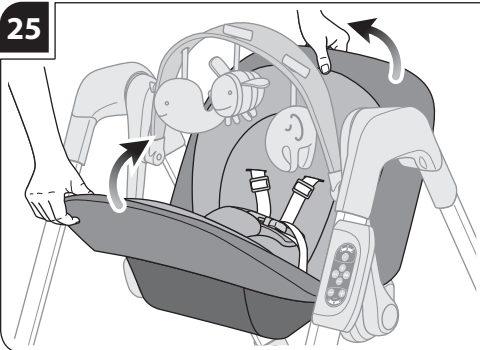
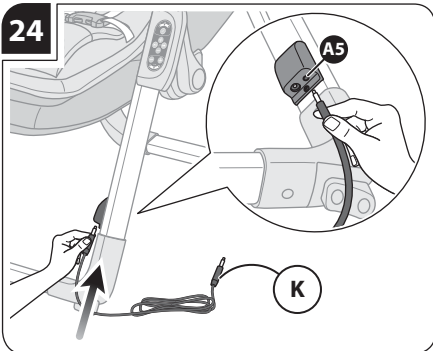
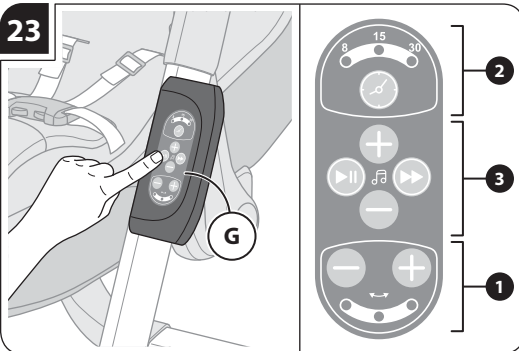
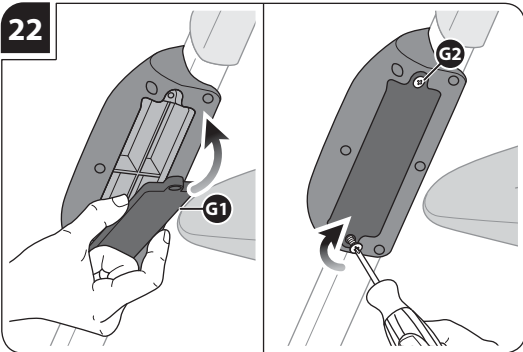
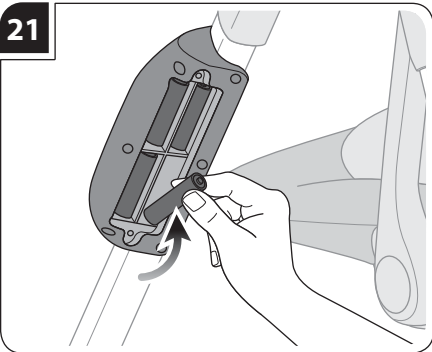
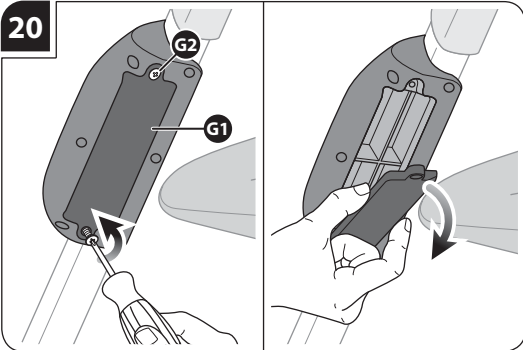
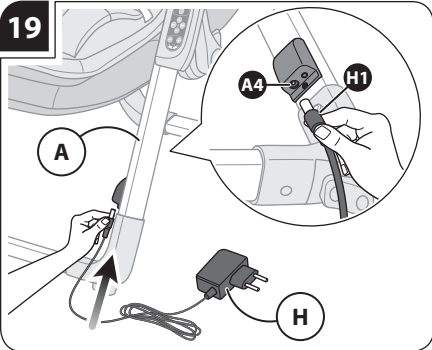



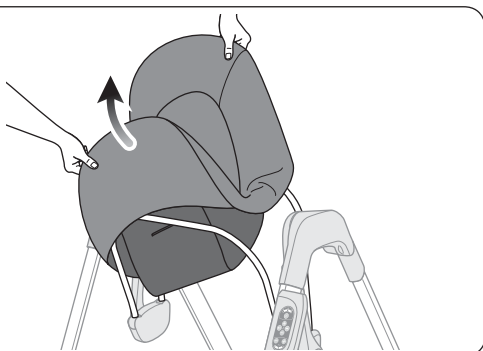
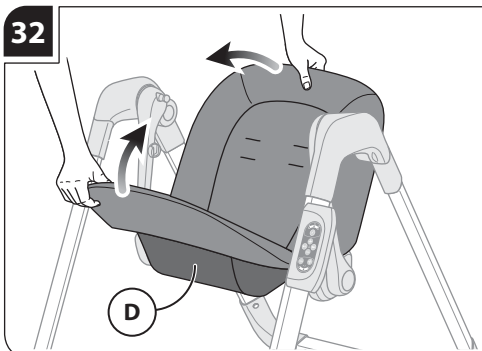
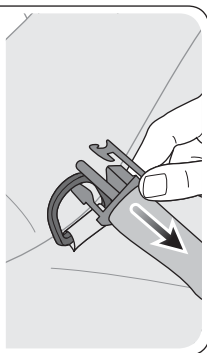
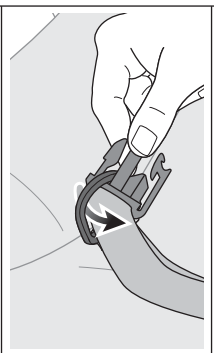
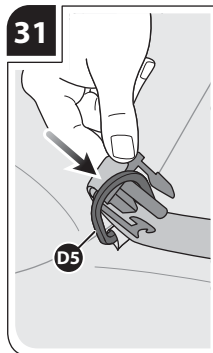
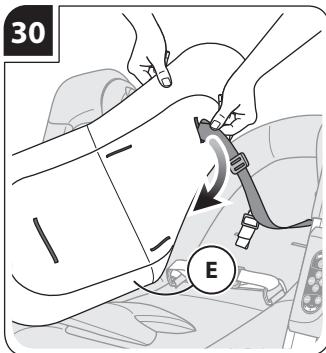
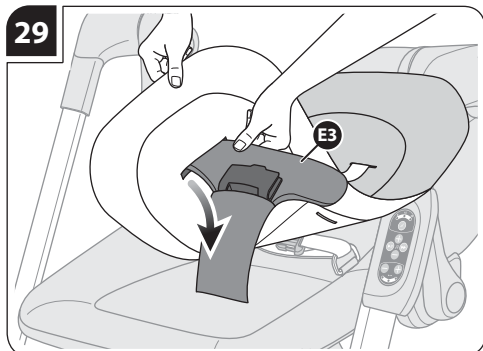
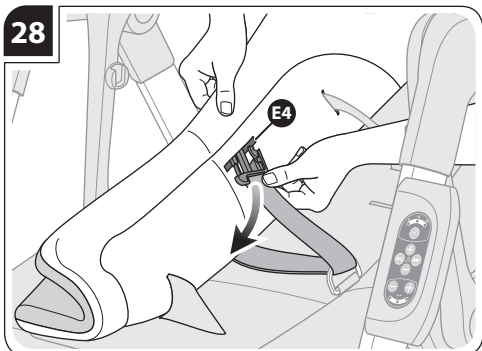
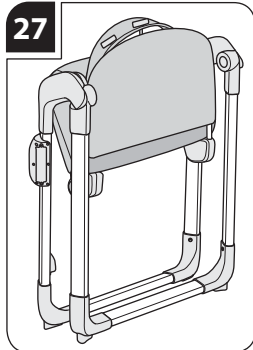
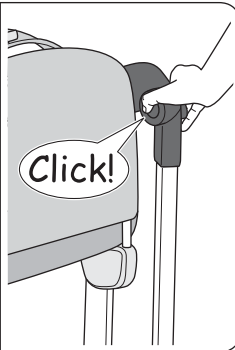
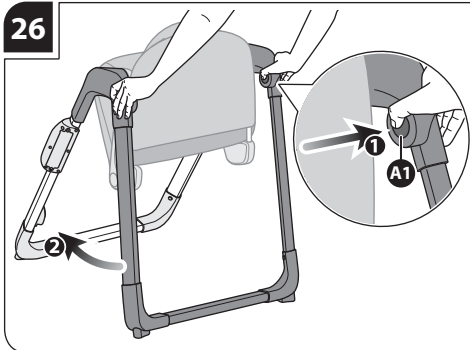

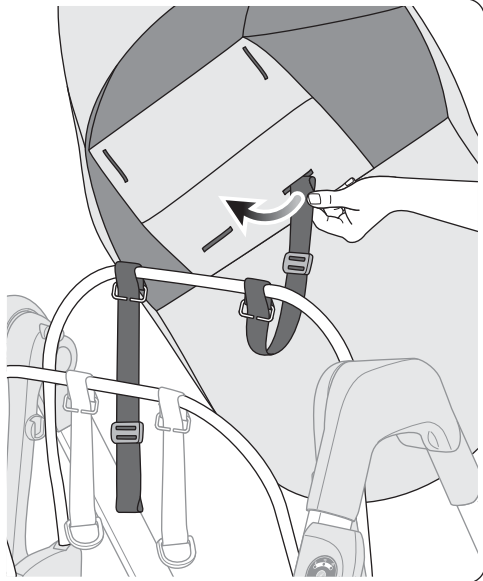
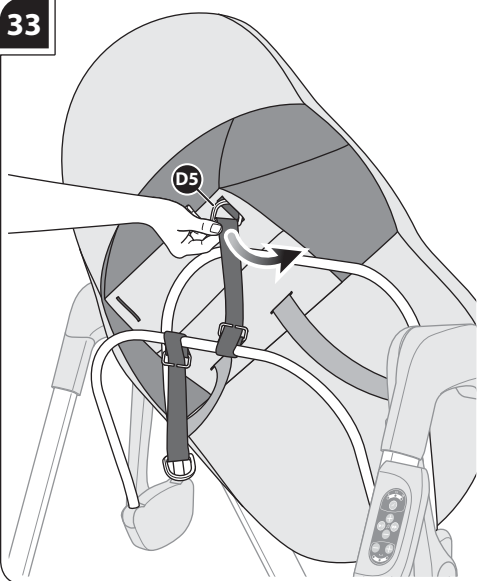

# AVVERTENZE



LEGGERE ATTENTAMENTE LE ISTRUZIONI PRIMA DELL'USO E CONSERVARLE PER RIFERIMENTI FUTURI. LA SICUREZZA DEL VOSTRO BAMBINO PUÒ VENIRE COMPROMESSA SE NON SEGUITE ATTENTAMENTE QUESTE ISTRUZIONI. LA SICUREZZA DEL BAMBINO È VOSTRA RESPONSABILITÀ.

ATTENZIONE! MAI LASCIARE IL BAMBINO INCUSTODITO: PUÒ ESSERE PERICOLOSO. PORRE LA MASSIMA ATTENZIONE QUANDO SI UTILIZZA IL PRODOTTO.

- Non utilizzare il prodotto se il bambino può rimanere seduto autonomamente o se pesa più di 9 kg.

## ATTENZIONE!

- NON LASCIARE MAI IL BAMBINO INCUSTODITO.
- QUESTO PRODOTTO NON È ADATTO PER PROLUNGATI PERIODI DI SONNO.
- NON UTILIZZARE MAI QUESTO PRODOTTO SU SUPERFICI RIALZATE COME AD ESEMPIO TAVOLI.
- UTILIZZARE SEMPRE LE CINTURE DI SICUREZZA.
- PER EVITARE FERIMENTI, ASSICURARSI CHE I BAMBINI SIANO LONTANI MENTRE SI APRE E CHIUDE QUESTO PRODOTTO.
- NON CONSENTIRE AI BAMBINI DI GIOCARE CON QUESTO PRODOTTO.
- NON SPOSTARE O SOLLEVARE QUESTO PRODOTTO CON IL BAMBINO

## ALL'INTERNO.

- SE IL PRODOTTO È CONNESSO AD UN DISPOSITIVO MUSICALE ESTERNO ASSICURARSI CHE IL VOLUME SIA REGOLATO AD UN LIVELLO BASSO.
- NON USARE MAI LA BARRA DEI GIOCHI PER TRASPORTARE QUESTO PRODOTTO.

- Richiedere il parere del medico, prima di utilizzare il prodotto con bambini nati sottopeso o con problemi di salute.
- Non utilizzare qualora il bambino tenti di arrampicarsi sul prodotto, indipendentemente dall'età o dal peso.
- Questo prodotto non sostituisce una culla o un letto. Quando il bambino ha bisogno di dormire è più opportuno utilizzare una culla o un letto idonei.
- Non utilizzare questo prodotto se presenta parti rotte, danneggiate o mancanti.
- Non utilizzare accessori o parti di ricambio non approvati dal produttore.
- **PERICOLO DI CADUTA:** I movimenti del bambino possono far spostare il prodotto. Non posizionarlo mai su banconi, tavoli, gradini, superfici rialzate o vicino alle scale. Utilizzare sempre su una superficie piana, stabile ed asciutta.
- **PERICOLO DI SOFFOCAMENTO:** Non utilizzare MAI su una superficie morbida (letto, divano, cuscino) in quanto il prodotto potrebbe ribaltarsi e causare il soffocamento.

## SICUREZZA

- Verificare prima dell'assemblaggio, che il prodotto e tutti i suoi componenti non presentino eventuali danneggiamenti dovuti al trasporto; in tal caso il prodotto non deve essere utilizzato e dovrà essere tenuto lontano dalla portata dei bambini.
- Per la sicurezza del vostro bambino, prima di utilizzare il prodotto, rimuovere ed eliminare tutti i sacchetti di plastica e gli elementi facenti parte dell'imballo e comunque tenerli lontani dalla portata di neonati e bambini.
- Questo prodotto deve essere utilizzato con un solo bambino.
- Prima dell'utilizzo assicurarsi che il prodotto sia correttamente assemblato, che tutti i componenti siano agganciati e che tutti i dispositivi di bloccaggio siano inseriti. Assicurarsi che il rivestimento sia correttamente fissato alla struttura.
- Ispezionare regolarmente il prodotto e i suoi componenti per rilevare eventuali segni di danneggiamento e/o usura, scuciture e lacerazioni. In caso di danneggiamenti o malfunzionamento, tenere il prodotto fuori dalla portata dei bambini, non utilizzarlo e/o non tentare di ripararlo, ma rivolgersi esclusivamente a personale qualificato.
- Siate consapevoli dei pericoli derivanti dalla presenza di fiamme libere o altre fonti di calore quali radiatori, caminetti, stufe elettriche e a gas, etc: non lasciare il prodotto vicino a queste fonti di calore.
- Assicurarsi che tutte le possibili fonti di pericolo (esempio: cavi, fili elettrici, etc.) siano tenute lontano dalla portata del bambino.
- Non lasciare il prodotto con il bambino a bordo dove

corde, tende o altro potrebbero essere utilizzate dal bambino per arrampicarsi o essere causa di soffocamento o strangolamento.

- Non posizionare l'altalena in prossimità di muri o pareti dove il bambino possa spingersi con i piedi e provocare il ribaltamento del prodotto.
- Verificare sempre che non ci siano oggetti che possano interferire o bloccare il movimento dell'altalena.
- Per evitare l'urto durante l'oscillazione, posizionare il prodotto a debita distanza da mobili e altri oggetti.
- In caso di esposizione prolungata al sole, attendere che il prodotto si raffreddi prima di utilizzarlo.
- Non utilizzare il prodotto vicino all'acqua. Non utilizzare il trasformatore se è stato a contatto con dei liquidi.
- Usare sempre la cinghia inguinale in combinazione con quella ventrale.
- Per evitare gravi danni da cadute e/o scivolamenti, usare sempre le cinture di sicurezza correttamente agganciate e regolate.
- Il corretto utilizzo del sistema di ritenuta non sostituisce l'appropriata supervisione di un adulto.
- Non permettere ad altri bambini o animali di giocare incustoditi nelle vicinanze del prodotto o di arrampicarsi su di esso.
- Le operazioni di montaggio, smontaggio e regolazione devono essere effettuate solamente da persone adulte. Assicurarsi che chi utilizza il prodotto (baby sitter, nonni, etc.) sia a conoscenza del corretto funzionamento dello stesso.
- Nelle operazioni di regolazione assicurarsi che le parti mobili del prodotto non entrino in contatto con il bambino.
- Non intraprendere o effettuare azioni di apertura, chiusura o di smontaggio del prodotto con il bambino a bordo.
- Quando non in uso, il prodotto va riposto e comunque tenuto lontano dalla portata dei bambini. Il prodotto non deve essere utilizzato come un giocattolo!
- Non aggiungere mai, al prodotto o alla barra dei giochi, corde, cinghie o giochi diversi da quelli forniti: rischio di strangolamento. Utilizzare esclusivamente la barra gioco fornita con il prodotto.
- Questo prodotto è pensato per un uso in ambiente domestico. Non lasciare il bambino nel prodotto quando si viaggia su altri mezzi di trasporto (es.: treno, metro, bus, aereo ecc).
- Non utilizzare mai come seggiolino per il trasporto in auto.
- Verificare che la barra dei giochi sia agganciata e posizionata correttamente.

#### CONDIZIONI DI GARANZIA

- L'Inglesina Baby S.p.A. garantisce che ogni articolo è stato progettato e fabbricato nel rispetto delle norme/regolamenti di prodotto e di qualità e sicurezza generali attualmente in vigore nella Comunità Europea e nei Paesi di commercializzazione.
- L'Inglesina Baby S.p.A. garantisce che durante e a conclusione del processo di produzione, ogni prodotto è stato sottoposto a diversi controlli qualitativi. L'Inglesina Baby S.p.A. garantisce che ogni articolo al momento dell'acquisto presso il Rivenditore Autorizzato era privo di difetti di montaggio o fabbricazione.
- La presente garanzia non inibisce i diritti riconosciuti al consumatore dalla legislazione nazionale vigente, che può variare a seconda del paese in cui il prodotto è stato acquistato e le cui prescrizioni, in caso di contrasto, prevalgono sul contenuto della presente garanzia.
- Qualora il prodotto presentasse difetto nei materiali e/o vizi di fabbricazione rilevati al momento dell'acquisto o durante un impiego normale, secondo quanto descritto nel relativo manuale di istruzioni, L'Inglesina Baby S.p.A. riconosce la validità delle condizioni di garanzia per un periodo di 24 mesi consecutivi dalla data di acquisto.
- La garanzia è valida solamente nel Paese in cui il prodotto

è stato acquistato e qualora l'acquisto sia stato effettuato presso un Rivenditore autorizzato.

- La garanzia riconosciuta vale per il primo proprietario dell'articolo acquistato.
- Per garanzia si intende la sostituzione o riparazione gratuita delle parti che risultino essere difettose all'origine per vizi di fabbricazione. L'Inglesina Baby S.p.A. si riserva la facoltà di decidere a propria discrezione, se applicare la garanzia attraverso la riparazione o la sostituzione del prodotto.
- Per usufruire della garanzia è necessario presentare il serial number del prodotto e copia dello scontrino rilasciato al momento dell'acquisto del prodotto verificando che sullo stesso sia riportata in modo chiaramente leggibile, la data di acquisto.
- Le presenti condizioni di garanzia decadono nel caso in cui:
  - il prodotto venga utilizzato secondo diverse destinazioni d'uso non espressamente indicate nel relativo manuale di istruzioni.
  - il prodotto venga utilizzato in modo non conforme a quanto previsto nel relativo manuale di istruzioni.
  - il prodotto abbia subito riparazioni presso centri di assistenza non autorizzati e non convenzionati.
  - il prodotto abbia subito modifiche e/o manomissioni, sia nella parte strutturale che in quella tessile, non espressamente autorizzate dal fabbricante. Eventuali modifiche apportate ai prodotti sollevano L'Inglesina Baby S.p.A. da qualunque responsabilità.
  - il difetto sia dovuto a negligenza o trascuratezza nell'utilizzo (es. urti violenti delle parti strutturali, esposizione a sostanze chimiche aggressive, ecc.).
  - il prodotto presenti normale usura (es. ruote, parti mobili, tessuti) derivante da un previsto impiego quotidiano prolungato e continuativo.
  - il prodotto sia stato danneggiato, anche accidentalmente, dal proprietario stesso o da terzi (ad esempio nel caso venga spedito come bagaglio nei trasporti aerei o tramite altri mezzi).
  - il prodotto venga inviato al rivenditore per l'assistenza, privo dell'originale dello scontrino di acquisto e/o privo del serial number oppure quando la data di acquisto sullo scontrino e/o il serial number non siano chiaramente leggibili.
- Eventuali danni causati dall'utilizzo di accessori non forniti e/o non approvati da L'Inglesina Baby, non saranno coperti dalle condizioni della nostra garanzia.
- L'Inglesina Baby S.p.A. declina ogni responsabilità per danni a cose o persone derivanti da un utilizzo improprio e/o scorretto del prodotto.
- Scaduto il periodo della garanzia, l'Azienda garantisce comunque l'assistenza a titolo oneroso sui propri prodotti entro un termine massimo di quattro (4) anni dalla data di introduzione sul mercato degli stessi, trascorso il quale verrà valutata caso per caso la possibilità di intervento.

#### RICAMBI / ASSISTENZA POST VENDITA

- Ispezionare regolarmente i dispositivi di sicurezza per accertarsi della perfetta funzionalità del prodotto nel tempo. Nel caso in cui si riscontrassero problemi e/o anomalie di qualsiasi genere, non utilizzare il prodotto. Contattare tempestivamente il Rivenditore Autorizzato o il Servizio Assistenza Clienti Inglesina.
- Non utilizzare parti di ricambio o accessori non forniti e/o comunque non approvati da L'Inglesina Baby S.p.A.

#### COSA FARE IN CASO DI NECESSITÀ DI ASSISTENZA

- In caso di necessità di assistenza sul prodotto, contattare immediatamente il Rivenditore Inglesina presso il quale è stato effettuato l'acquisto, assicurandosi di poter disporre del

“Serial Number” relativo al prodotto oggetto della richiesta stessa.

- Compito del Rivenditore è prendere contatto con Inglesina per valutare la modalità di intervento più idonea caso per caso e infine fornire ogni successiva indicazione.
- Il Servizio Assistenza Inglesina è comunque disponibile a fornire tutte le informazioni necessarie, a mezzo richiesta scritta da compilare su apposito form presente sul sito web: inglesina.com - sezione Garanzia e Assistenza.

**CONSIGLI PER LA PULIZIA E LA MANUTENZIONE DEL PRODOTTO**

- Questo prodotto richiede una manutenzione regolare da parte dell'utilizzatore.
- Non forzare mai meccanismi o parti in movimento; in caso di dubbio, controllare prima le istruzioni.
- Non riporre il prodotto se ancora bagnato e non lasciarlo in ambienti umidi in quanto potrebbe formarsi muffa.
- Conservare il prodotto in un luogo asciutto.
- Proteggere il prodotto da agenti atmosferici, acqua, pioggia o neve; inoltre l'esposizione continua e prolungata al sole potrebbe causare cambiamenti di colore in molti materiali.
- Pulire le parti in plastica ed in metallo con un panno umido o con un detergente leggero; non usare solventi, ammoniaci o benzina.

**CONSIGLI PER LA PULIZIA DEL RIVESTIMENTO TESSILE**

- Consigliamo di lavare il rivestimento separatamente da altri articoli.
- Ravvivare periodicamente le parti in tessuto con una spazzola morbida da abiti.
- Rispettare le norme per il lavaggio del rivestimento tessile riportate sulle apposite etichette.



Lavare a mano in acqua fredda



Non candeggiare



Non asciugare meccanicamente



Asciugare disteso all'ombra



Non stirare



Non lavare a secco

Non centrifugare

- Asciugare perfettamente il rivestimento tessile prima di utilizzarlo o riporlo.

**CONSIGLI PER LA PULIZIA DEI GIOCHI**

- Consigliamo di lavare i giochi separatamente da altri articoli.
- Composizione tessile: 100% poliestere.



Lavare a mano in acqua fredda



Non candeggiare



Non asciugare meccanicamente



Asciugare disteso all'ombra



Non stirare



Non lavare a secco

Non centrifugare

- Asciugare perfettamente i giochi prima di utilizzarli o riporli.

**INFORMAZIONI SUL DISPOSITIVO ELETTRONICO: ATTENZIONE!**

- Questo Dispositivo Elettronico è un componente integrato che non va rimosso né impiegato per altri scopi.
- Il Dispositivo Elettronico dell'altalena funziona con 4 batterie da 1,5 Volt di tipo AA (non incluse), oppure con il trasformatore in dotazione.
- L'altalena deve essere utilizzata solamente con il trasformatore fornito.
- L'altalena deve essere accesa e spenta solo da un adulto.
- Seguire le indicazioni di questo paragrafo, altrimenti le batterie potrebbero rompersi, perdere del liquido o la loro durata potrebbe ridursi.
- Solo gli adulti dovrebbero accedere al vano batterie. Assicurarsi che il vano batterie sia ben chiuso prima di utilizzare il prodotto.
- Non mescolare batterie nuove ed usate.
- Non mescolare tipologie diverse di batterie.
- Rimuovere sempre le batterie scariche dal vano per evitare la fuoriuscita del liquido che potrebbe danneggiare il prodotto.
- Rimuovere le batterie dal prodotto prima di buttarlo e smaltirle secondo la Normativa vigente nel Paese di utilizzo.
- L'utilizzo di batterie scariche potrebbe causare un mal funzionamento delle parti motorizzate o produrre suoni distorti. Si raccomanda di sostituire le batterie qualora si verificasse qualsiasi mal funzionamento.
- Nel caso le batterie dovessero perdere del liquido, sostituirle immediatamente avendo cura di pulire l'alloggiamento. Lavarsi accuratamente le mani in caso di contatto col liquido fuoriuscito.
- Non utilizzare batterie ricaricabili.
- Non tentare di ricaricare batterie non ricaricabili: potrebbero esplodere.
- Le batterie devono essere inserite con la corretta polarità.
- Rimuovere sempre le batterie in caso di non utilizzo prolungato del prodotto.
- Non cortocircuitare i morsetti delle batterie.
- Tenere sempre le batterie lontane dalla portata dei bambini.
- Non esporre il prodotto alla pioggia; le infiltrazioni d'acqua, di cibo o altri liquidi danneggiano il circuito elettronico.
- Non riporre le batterie in zone con temperature estreme.
- Non gettare le batterie nel fuoco, potrebbero esplodere o perdere liquidi.
- Quando si sostituiscono le batterie richiudere il vano con le viti in dotazione.



### Direttiva 2012/19/UE

La direttiva europea 2012/19/UE sui rifiuti di apparecchiature elettriche ed elettroniche (RAEE) prevede che questi apparecchi non debbano essere smaltiti nel normale flusso dei rifiuti solidi urbani, ma che vengano raccolti separatamente per ottimizzare il flusso di recupero e riciclaggio dei materiali che li compongono ed impedire potenziali danni per la salute e per l'ambiente dovuti alla presenza di sostanze potenzialmente pericolose. Il simbolo del bidone sbarrato è riportato su tutti i prodotti per ricordarlo.

I rifiuti possono essere conferiti agli appositi centri di raccolta, oppure, possono essere consegnati gratuitamente al distributore all'atto di acquisto di una nuova apparecchiatura equivalente o senza obbligo di un acquisto per le apparecchiature di dimensioni minori di 25 cm. Per

ulteriori informazioni sulla corretta dismissione di questi apparecchi ci si può rivolgere al servizio pubblico preposto.

- Verificare periodicamente il trasformatore utilizzato con l'altalena per rilevare eventuali danni a cavo, spina, involucro ed altre parti. In tal caso non utilizzarlo.
- Il trasformatore è idoneo per l'impiego con tensioni di alimentazione: 100-240V ~ 50/60 Hz.
- Quando utilizzate l'altalena connessa all'impianto elettrico domestico, con il trasformatore in dotazione, fate attenzione ai pericoli derivanti dall'energia elettrica. Osservate sempre scrupolosamente le regole di sicurezza elettrica in vigore nel vostro paese.
- Al termine di ogni utilizzo dell'altalena si raccomanda di spegnere il dispositivo elettronico e, nel caso in cui venissero impiegati, di scollegare il trasformatore ed eventuali ulteriori dispositivi musicali esterni.

## ISTRUZIONI

### ELENCO COMPONENTI

#### fig. 1

- A Supporto sinistro
- B Supporto destro
- C Base anteriore e posteriore
- D Cover altalena + struttura seduta
- E Riduttore
- F Barra giochi
- G Dispositivo elettronico
- H Trasformatore
- K Cavetto interfaccia audio ausiliario

### ASSEMBLAGGIO STRUTTURA

**fig. 2** Dopo aver rimosso le protezioni dai pioli metallici (A3), premere il pulsante (A1) e divaricare il supporto altalena sinistro (A) fino al click di bloccaggio.

Ripetere quindi l'operazione per il supporto destro (B).

**fig. 3** Inserire la base (C) in corrispondenza della gamba posteriore e, mantenendo premuto il pulsante (C1), completare l'installazione spingendola in sede fino a distinguere chiaramente il Click di corretto fissaggio.

**fig. 4** Ripetere l'operazione per la base anteriore e completare il montaggio della struttura altalena.

**fig. 5** Divaricare la struttura seduta completa di cover (D).

**fig. 6** Per fissare la seduta alla struttura, posizionare il supporto (D1) in corrispondenza dello snodo laterale (A2) e prestando attenzione a che il piolo metallico (A3) si innesti correttamente nel foro (D2) sullo snodo, completare l'aggancio spingendo il supporto (D1) in sede, fino al Click di corretto fissaggio.

**fig. 7** Ripetere l'operazione anche per l'altro snodo e completare il fissaggio della seduta alla struttura.

### BARRA GIOCHI

**fig. 8** Per fissare la barra giochi (F), inserire entrambi gli innesti (F1) sugli appositi supporti (F2).

**ATTENZIONE! Non usare mai la barra giochi per trasportare l'altalena.**

**fig. 9** I giochi possono essere facilmente staccati e riposizionati (anche al fine di una corretta manutenzione), sfilandoli dalle loro sedi sulla barra.

### INCLINAZIONE DELLA SEDUTA

**fig. 10** Premendo entrambi i pulsanti (D3), è possibile regolare l'inclinazione della seduta in 2 diverse posizioni.

### POSIZIONI SEDUTA

- fig. 11** Posizione ①  
Posizione ②

### DONDOLIO

**fig. 12** Agire sulla leva (D4) per bloccare il dondolio dell'altalena.

**Attenzione: non agire sulla leva di blocco (D4) quando l'altalena è in movimento.**

**Attenzione! Bloccare sempre il dondolio prima di accomodare e/o togliere il bambino.**

### RIDUTTORE

**fig. 13** L'altalena è dotata di cuscino riduttore di serie (E).

### CINTURE DI SICUREZZA

**ATTENZIONE! Utilizzare sempre le cinture di sicurezza.**

**fig. 14** Verificare che le cinture siano inserite nelle asole all'altezza delle spalle o immediatamente sopra. Se la posizione non è corretta, sfilare le cinture dalla prima coppia di asole e reinserirle nella seconda; utilizzare sempre le asole alla stessa altezza.

**fig. 15** Assicurarsi che la cintura dorsale sia correttamente inserita nelle estremità della ventrale.

**fig. 16** Agganciare le estremità della cintura ventrale alla fibbia centrale.

**fig. 17** La cintura ventrale deve sempre passare attraverso gli anelli laterali (D5) e quando in uso, deve essere regolata in modo da cingere correttamente il bambino.

**fig. 18** Utilizzare sempre la cintura spartigambe in combinazione con quella ventrale, regolandole in modo corretto.

**ATTENZIONE! Il non rispetto di questa precauzione può causare cadute e scivolamenti del bambino con rischio di ferimento.**

### FUNZIONI ED UTILIZZO DEL DISPOSITIVO ELETTRONICO

Il dispositivo elettronico funziona con il trasformatore in dotazione oppure con 4 batterie da 1,5 Volt tipo AA (non incluse).

**fig. 19** Inserire il connettore jack (H1) del trasformatore (H) nell'ingresso principale (A4) sul supporto sinistro dell'altalena (A).

**fig. 20** Per l'utilizzo con le batterie, aprire il coperchio (G1) sul dispositivo rimuovendo le viti (G2) con un cacciavite a croce (non incluso).

**fig. 21** Alloggiare le batterie seguendo la polarità indicata.

**fig. 22** Richiudere il coperchio (G1) tramite le apposite viti (G2).

**fig. 23** Agire sul tastierino del dispositivo elettronico (G) per regolare la velocità del dondolio ①, impostare il timer di spegnimento del dondolio e della musica (dopo 8, 15 oppure 30 minuti) ②, oltre che per selezionare tipologia e volume

delle melodie disponibili ⑧.

**fig. 24** L'altalena Wave è dotata di un ingresso audio ausiliario (A5) che consente di collegarla ad un dispositivo esterno tramite l'apposito cavetto (K) in dotazione.

#### CHIUSURA

Quando non in uso l'altalena può essere facilmente chiusa e riposta.

**fig. 25** Per una corretta chiusura, innanzitutto ripiegare la seduta (D).

**fig. 26** Premendo contemporaneamente entrambi i pulsanti (A1) a destra e a sinistra, accompagnare la chiusura fino al Click di bloccaggio.

**Attenzione! Non effettuare mai la manovra di chiusura con il bambino nell'altalena!**

**fig. 27** Una volta chiusa, l'altalena rimane in piedi da sola.

#### RIMOZIONE E MANUTENZIONE DELLA COVER

Si consiglia di rimuovere periodicamente la Cover per una corretta manutenzione.

**fig. 28** Passare la cintura ventrale attraverso le asole sul riduttore (E4).

**fig. 29** Sfilare la protezione spartigambe (E3) dal riduttore.

**fig. 30** Passare le cinture dorsali attraverso le apposite asole sul riduttore (E) e rimuoverlo.

**fig. 31** Sfilare la cintura ventrale dagli anelli laterali (D5) avendo cura di far passare il primo dente della fibbia centrale attraverso l'anello laterale prima di sfilarla completamente.

**fig. 32** Ripiegare quindi la struttura (D) e sfilare la Cover.

**fig. 33** Passare infine gli anelli laterali (D5) e le cinture dorsali attraverso le asole sulla Cover e completarne la rimozione.

Per rivestire l'altalena, eseguire le suddette operazioni in senso inverso.

## WARNING



READ THESE INSTRUCTIONS CAREFULLY BEFORE USE AND KEEP THEM FOR FUTURE REFERENCE. FAILURE TO FOLLOW THESE INSTRUCTIONS CAN JEOPARDISE THE SAFETY OF YOUR CHILD.

YOUR CHILD'S SAFETY IS YOUR RESPONSIBILITY.

WARNING! NEVER LEAVE THE CHILD UNATTENDED: IT CAN BE DANGEROUS. PAY UTMOST CARE WHEN USING THE PRODUCT.

- Do not use this product once your child can sit up unaided or weights more than 9 kg.

#### WARNING!

- NEVER LEAVE THE CHILD UNATTENDED.
- THIS PRODUCT IS NOT INTENDED FOR PROLONGED PERIODS OF SLEEPING.
- NEVER USE THIS PRODUCT ON AN ELEVATED SURFACE (E.G. A TABLE).

- ALWAYS USE THE RESTRAINT SYSTEM.
- TO AVOID INJURY ENSURE THAT CHILDREN ARE KEPT AWAY WHEN UNFOLDING AND FOLDING THIS PRODUCT.
- DO NOT LET CHILDREN PLAY WITH THIS PRODUCT.
- DO NOT MOVE OR LIFT THIS PRODUCT WITH THE BABY INSIDE IT.
- WHEN THE PRODUCT IS CONNECTED TO A MUSIC PLAYER, ENSURE THAT THE VOLUME OF THE MUSIC PLAYER IS SET TO A LOW VALUE.
- NEVER USE THE TOY BAR TO CARRY THIS PRODUCT.

- For low birthweight babies and children with medical conditions, seek advice from a health professional before using the product.
- Do not use once your child attempts to climb out, regardless of age or weight.
- This product does not replace a cot or a bed. Should your child needs to sleep, then it should be placed in a suitable cot or bed.
- Do not use the product if any components are broken, torn or missing.
- Do not use accessories or replacement parts other than those approved by the manufacturer.
- **FALL HAZARD:** Child's movement can slide the product. Never place product on countertops, tables, steps, other elevated surfaces or close to stairs. Always use on a flat, stable and dry floor.

• **SUFFOCATION HAZARD:** NEVER use on a soft surface (bed, sofa, cushion), as seat may tip over and cause suffocation.

## SAFETY

- Before assembly, ensure that the product and all its components have not been damaged during transport. Should this be the case, do not use the product and keep it out of reach of children.
- For the safety of your child, remove and eliminate all plastic bags and elements belonging to the packaging before use and, in any case, keep them out of reach of newborns and children.
- This product must be used to hold only one child.
- Make sure that the product is properly assembled, that all its components are properly fastened and that all the locking mechanisms are engaged before use. Make sure that the lining is properly secured to the structure.
- Inspect the product and its components regularly for any signs of damage and/or wear, undone stitches and tears. In the event of damage or malfunction, keep the product out of the reach of children, do not use it and/or attempt to repair it, but turn exclusively to qualified staff.
- Be aware of the risks related to open flames or other heat sources, such as radiators, fireplaces, electric and gas stoves, etc.: do not leave the product close to these heat sources.
- Make sure that all possible sources of hazard (e.g. cables, electric wires, etc.) are kept out of reach of the child.
- Never leave the product with the child inside in places where ropes, curtains or other objects can be used by the child to climb up or cause choking or strangling hazards.
- Do not position the swing near walls that the child can push against with their feet, tipping the product over.
- Always check there are no objects that can interfere with or block the movement of the swing.
- To avoid knocks during rocking, position the product at a suitable distance from furniture and other objects.
- In case of prolonged exposure to sunlight, let the product cool down before using it.
- Do not use product near water. Do not use the transformer if has been exposed to liquid.
- Always use the crotch strap in combination with the waist strap.
- To prevent the baby from falling and/or sliding out with serious injury risks, always use the safety belts properly fastened and adjusted.
- The correct use of the restraint system is not a substitute for proper adult supervision.
- Do not let other children or pets play unattended near the product or climb on it.
- Assembly, disassembly and adjustments must be carried out only by adults. Make sure that the person using the product (baby-sitter, grandparents, etc.) are aware of its correct operation.
- While performing any adjustment, make sure that no moving part of the product comes into contact with the baby.
- Do not open, fold or disassemble the product with the baby inside.
- When the product is not used, it must be stored out of reach of children. The product shall not be used as a toy!
- Never attach to the product or to the toy bar any additional strings, straps, toys other than those supplied with the product: this could pose a strangulation hazard. Use only the toy bar supplied with the product.
- This product is designed for domestic use. Do not leave the baby in the product when travelling by other means of transport (e.g. train, underground, bus, plane, etc.).
- Never use as a car seat.
- Check that the toy bar is properly positioned and attached.

## WARRANTY CONDITIONS

- L'Inglesina Baby S.p.A. guarantees that every article has been designed and manufactured in compliance with the general product quality and safety standards/regulations in force in the European Union and the countries it is marketed in.
- L'Inglesina Baby S.p.A. guarantees that during and after the manufacturing process, every product has undergone various quality controls. L'Inglesina Baby S.p.A. guarantees that, at the time of purchase from the Authorised retailer, every product had no installation or manufacturing defects.
- This warranty does not invalidate the rights acknowledged to the consumer by the applicable national legislation, which may vary depending on the country in which the product was purchased and the provisions of which, in the event of a contrast, prevail over the contents of the warranty herein.
- In the event of material or manufacturing defects detected at the time of purchase or during normal use, as described in the relevant instruction manual, L'Inglesina Baby S.p.A. grants a consecutive 24-month warranty from the date of purchase.
- The warranty is only valid in the country where the product was purchased and if it was purchased from an Authorised Retailer.
- The warranty acknowledged is valid for the first owner of the product purchased.
- The warranty covers the replacement or repair free of charge of parts with factory defects. L'Inglesina Baby S.p.A. reserves the right to decide at its sole discretion whether to apply the warranty via the repair or the replacement of the product.
- To apply the warranty, the product serial number needs to be presented, along with a copy of the receipt issued at the time of purchase of the product, making sure that the date of purchase is indicated in a clearly legible form.
- This warranty will be automatically made null and void in the event that:
  - the product is used for purposes that are not expressly indicated in the relevant instruction manual.
  - the product is not used in compliance with the relevant instruction manual.
  - the product has been repaired by unauthorised and unaffiliated Customer Care centres.
  - the structural or textile part of the product has been modified and/or tampered with, without prior expressed authorisation by the manufacturer. Any modifications made to the products relieve L'Inglesina Baby S.p.A. from any liability.
  - the defect is due to negligent or careless use (e.g., violent shocks to the structural parts, exposure to aggressive chemical substances, etc.).
  - the product presents normal wear (e.g., wheels, moving parts, fabrics) due to prolonged and continuous use.
  - the product has been damaged, even accidentally, by the owner himself/herself or by third parties (for instance when it has been sent as luggage in air freight or using other means).
  - the product is sent to the retailer for assistance without the original receipt and/or without the serial number or when the date of purchase on the receipt and/or the serial number are not clearly legible.
- Any damage caused by the use of accessories not supplied and/or not approved by L'Inglesina Baby, shall not be covered by the warranty.
- L'Inglesina Baby S.p.A. shall not be held liable for any damage to property or injuries to persons resulting from the improper and/or misuse of the product.
- After the warranty period has expired, the Company guarantees customer care service for consideration for its products for a maximum period of four (4) years from the



date said products were placed on the market; after this period, assistance interventions will be assessed case by case.

### SPARE PARTS / AFTER SALES SERVICES

- Regularly inspect the safety devices to ensure the product's functionality over time. Do not use the product in the event of any malfunction and/or anomaly. Promptly contact your Authorised Retailer or the Inglesina Customer Care service.
- Do not use spare parts or accessories not supplied and/or not approved by L'Inglesina Baby S.p.A.

### WHAT TO DO IF YOU REQUIRE ASSISTANCE

- If you require assistance for your product, immediately contact the Inglesina Retailer that sold it to you, with the "Serial Number" relative to said object ready on hand.
- It is the Retailer's duty to contact Inglesina to assess the best suited intervention case by case and then provide the subsequent indications.
- The Inglesina Customer Care Service can provide any information, following written request by filling out the form provided on the website: [inglesina.com](http://inglesina.com) - Warranty and Assistance section.

### HINTS FOR CLEANING AND MAINTAINING THE PRODUCT

- This product requires regular maintenance by the user.
- Never force any mechanisms or moving parts; in case of doubt, check the instruction first.
- Do not store the product if it is still wet and do not leave it in humid environments since mildew may form.
- Store the product in a dry place.
- Protect the product against weather agents, water, rain or snow; moreover, continuous and prolonged exposure to sunlight can cause changes in the colour of many materials.
- Clean the plastic and metal parts with a damp cloth or with a mild detergent; do not use solvents, ammonia or benzene.

### HINTS FOR CLEANING THE TEXTILE LINING

- It is recommended to wash the lining separately from other items.
- Periodically revive the fabric parts using a soft clothes brush.
- Follow the lining washing instructions on the labels.



Handwash in cold water



Do not bleach



Do not tumble dry



Dry flat in shade



Do not iron



Do not dry clean

Do not spin-dry

- Dry the textile lining completely before using or storing it.

### HINTS FOR CLEANING THE TOYS

- It is recommended to wash the toys separately from other items.
- Textile composition: 100% polyester.



Handwash in cold water



Do not bleach



Do not tumble dry



Dry flat in shade



Do not iron



Do not dry clean

Do not spin-dry

- Dry the toys completely before using or storing them.

### ELECTRONIC DEVICE INFORMATION: WARNING!

- This Electronic Device is an integrated component that must not be removed or used for other purposes.
- The Electronic Device for the swing operates with 4 AA-type 1.5-volt batteries (not included), or with the transformer provided.
- The infant swing shall only be used with the supplied transformer.
- The swing must only be switched ON and OFF by an adult.
- Follow the battery guidelines in this section. Otherwise, battery life may be shortened or the batteries may leak or rupture.
- Only an adult should access the battery compartment. Ensure that the battery compartment is securely closed before the product is used.
- Do not mix new and used batteries.
- Do not mix different types of batteries.
- Always remove exhausted batteries from the product to avoid the danger of possible leakage from the battery damaging the product.
- Remove the batteries from the product before throwing it away and dispose of them in accordance with the laws in force in the country of use.
- The use of exhausted batteries may cause malfunction of the motorised parts or produce distorted sounds. Replacing the batteries is recommended in the event of any malfunction.
- Should the batteries leak, replace them immediately, taking care to clean the housing. Wash hands thoroughly in the event of contact with the leaked fluid.
- Do not use rechargeable batteries.
- Do not attempt to charge non rechargeable batteries: they might explode.
- The batteries must be inserted with the correct polarity.
- Always remove the batteries if the product is not used for a long time.
- Do not short-circuit the supply terminals.
- Always keep batteries away from children.
- Do not expose the product to the rain; the entrance of water, food or other liquids will damage the electronic circuit.
- Do not store batteries in areas that have extreme temperatures.
- Do not dispose of product or batteries in fire, batteries may explode or leak.
- When replacing the batteries, close the compartment again using the screws.



### Directive 2012/19/EU

- The European Directive 2012/19/EU on Waste Electrical and Electronic Equipment (WEEE) states that these appliances should not be disposed of as part of the routine

solid urban waste cycle, but collected separately in order to optimize the recovery and recycling flow of the materials they contain, while also preventing potential damage to human health and the environment arising from the presence of potentially hazardous substances.

The crossed out bin symbol is printed on all products as a reminder.

Waste may be taken to special collection site or can be delivered free of charge to the dealer when purchasing a new equivalent or without obligation to make a new purchase for equipment smaller than 25 cm.

For more information on proper disposal of these devices, kindly refer to the public utility service.

- Transformer used with the infant swing is to be regularly examined for damage to the cord, plug, enclosure and other parts, and in the event of such damage, it shall not be used.
- The transformer is fit for use with the following supply voltages: 100-240V ~ 50/60 Hz.

- When the swing is used connected to the domestic mains, with the transformer provided, pay attention to the hazards that arise from the use of electricity. Always strictly follow the electrical safety regulations in force in your country.

- Each time you finish using the swing, switch off the electronic device and, if used, disconnect the transformer and any other external music devices.

# INSTRUCTIONS

## LIST OF COMPONENTS

### fig. 1

- A Left support
- B Right support
- C Front and rear base
- D Swing Cover + seat structure
- E Adapter
- F Toy bar
- G Electronic device
- H AC/DC Transformer
- K Auxiliary audio interface cable

## STRUCTURE ASSEMBLING

**fig. 2** After removing the protections from the metal pins (A3), press the button (A1) and open out the left swing support (A) until it clicks, locking into place.

Then repeat the operation for the right support (B).

**fig. 3** Insert the base (C) on the back leg and, holding down the button (C1), complete installation by pushing it into the housing until you clearly hear it click correctly into place.

**fig. 4** Repeat the operation for the front base and complete swing structure assembly.

**fig. 5** Open out the seat structure complete with cover (D).

**fig. 6** To secure the seat to the structure, position the support (D1) on the side joint (A2) and, making sure that the metal pin (A3) engages correctly in the hole (D2) in the joint, complete the attachment by pushing the support (D1) into the housing, until it clicks correctly into place.

**fig. 7** Repeat the operation also for the other joint and finish securing the seat to the structure.

## TOY BAR

**fig. 8** To fix the toy bar (F), engage both couplings (F1) with the dedicated supports (F2).

**CAUTION! Never use the toy bar to carry the reclined cradle.**

**fig. 9** The toys can be detached and repositioned easily (also for the purposes of correct maintenance) by removing them from their housings on the bar.

## SEAT INCLINATION

**fig. 10** By pressing both buttons (D3), the seat inclination can be adjusted to 2 different positions.

## SEAT POSITIONS

**fig. 11** Position ①  
Position ②

## ROCKING

**fig. 12** Use the lever (D4) to lock the rocking motion of the

swing.

**Caution: do not use the locking lever (D4) when the swing is in motion.**

**Warning! Always block the rocking motion before settling and/or removing the child.**

## ADAPTER

**fig. 13** The swing comes with adapter cushion (E) as standard.

## SAFETY BELTS

**WARNING! Always use the restraint system.**

**fig. 14** Check that the belts have been fitted in the slots, at shoulder level or just above. If the position is not correct, remove them and reinsert them in another pair of slots; always use slots at the same height.

**fig. 15** Make sure that the back strap is properly inserted in the ends of the waist one.

**fig. 16** Fasten the ends of the strap belt to the central buckle.

**fig. 17** The waist strap must always pass through the side loops (D5) and, when being used, it must be adjusted in order to properly secure the baby.

**fig. 18** Always use the crotch strap together with the waist one, adjusting both of them properly.

**CAUTION! Failure to comply with this precaution can cause the baby to fall or slide out, with serious injury risks.**

## FUNCTIONS AND USE OF THE ELECTRONIC DEVICE

The electronic device operates either with the transformer provided or with 4 AA-type 1.5-volt batteries (not included).

**fig. 19** Insert the jack connector (H1) of the transformer (H) in the main socket (A4) on the left swing support (A).

**fig. 20** To insert the batteries, open the cover (G1) on the device, removing the screw (G2) using a cross-head screwdriver (not included).

**fig. 21** Observe the polarity indicated when inserting the batteries.

**fig. 22** Close the cover again (G1) using the dedicated screws (G2).

**fig. 23** Use the keypad on the electronic device (G) to adjust the rocking speed ①, set the rocking and music sleep timer (after 8, 15 or 30 minutes) ②, as well as to select the type and volume of the melodies available ③.

**fig. 24** The Wave swing features an auxiliary audio input (A5) that allows an external device to be connected through the dedicated cable (K) provided.

## CLOSING

When not in use, the swing can easily be closed and put away.

**fig. 25** To close correctly, firstly fold up the seat (D).

**fig. 26** Pressing both buttons (A1) on the right and left at the same time, bring it to click into place in closed position.

**Warning! Never perform the closing operation with a child in the swing!**

**fig. 27** Once closed the swing remains upright on its own.

#### COVER REMOVAL AND MAINTENANCE

It is advisable to remove the Cover periodically for correct maintenance.

**fig. 28** Pass the waist strap through the slots on the adapter cushion (E4).

**fig. 29** Remove the crotch strap protection (E3) from the

adapter cushion.

**fig. 30** Pass the back straps through the dedicated slots on the adapter cushion (E) and remove it.

**fig. 31** Remove the waist strap from the side loops (D5), taking care to pass the first prong of the central buckle through the side loop before removing it completely.

**fig. 32** Then fold up the structure (D) and remove the Cover.

**fig. 33** Finally, pass the side loops (D5) and the back straps through the slots on the Cover and complete removal.

To line the swing again, carry out the above operations in reverse.

## AVERTISSEMENTS



LIRE LES INSTRUCTIONS SUIVANTES ATTENTIVEMENT AVANT UTILISATION ET LES CONSERVER POUR LES BESOINS ULTÉRIEURS DE RÉFÉRENCE. NE PAS TENIR COMPTE DES MISES EN GARDE ET DES INSTRUCTIONS FOURNIES PEUT S'AVÉRER TRÈS DANGEREUX POUR VOTRE ENFANT.

VOUS ÊTES RESPONSABLE DE LA SÉCURITÉ DE VOTRE ENFANT.

AVERTISSEMENT! NE JAMAIS LAISSER VOTRE ENFANT SANS SURVEILLANCE. FAIRE LE MAXIMUM D'ATTENTION LORSQU'ON UTILISE LE PRODUIT.

- Ne pas utiliser ce produit si l'enfant peut rester assis sans aide ou s'il pèse plus de 9 kg.

#### AVERTISSEMENT!

- NE JAMAIS LAISSER L'ENFANT SANS SURVEILLANCE.
- CE PRODUIT N'EST PAS CONÇU POUR DES SÉANCES DE SOMMEIL PROLONGÉES.
- NE JAMAIS UTILISER CE PRODUIT SUR DES SURFACES SURÉLEVÉES, COMME PAR EXEMPLE DES TABLES.

- TOUJOURS UTILISER LE SYSTÈME DE RETENUE.
- POUR ÉVITER TOUTE BLESSURE, TENIR LES ENFANTS ÉLOIGNÉS LORSQUE LE PRODUIT EST OUVERT OU FERMÉ.
- NE PAS PERMETTRE AUX ENFANTS DE JOUER AVEC CE PRODUIT.
- NE PAS DÉPLACER OU SOULEVER CE PRODUIT QUAND L'ENFANT EST À L'INTÉRIEUR.
- SI LE PRODUIT EST CONNECTÉ À UN APPAREIL MUSICAL EXTERNE, VÉRIFIER QUE LE SON EST RÉGLÉ À BAS VOLUME.
- NE JAMAIS UTILISER LA BARRE DE JEU POUR TRANSPORTER CE PRODUIT.

- Consulter un médecin avant d'utiliser le produit avec des enfants nés très petits ou ayant des problèmes de santé.
- Ne pas utiliser le produit lorsque l'enfant essaie d'y grimper, quel que soit son âge ou son poids.
- Ce produit ne fait pas office de berceau ni de lit. Lorsque l'enfant a besoin de dormir, il convient d'utiliser un berceau ou un lit adéquat.
- Ne pas utiliser ce produit s'il a des parties cassées, endommagées ou manquantes.
- Ne pas utiliser d'accessoires ou de pièces de rechange non homologués par le producteur.
- **RISQUE DE CHUTE** : Les mouvements de l'enfant peuvent déplacer le produit. Ne jamais le placer sur les comptoirs, tables, marches, surfaces surélevées ou près d'un escalier. Toujours l'utiliser sur une surface plane, stable et sèche.
- **RISQUE D'ÉTOUFFEMENT** : Ne JAMAIS utiliser sur une surface molle (lit, canapé, coussin), car le produit pourrait se renverser et étouffer l'enfant.

- Vérifier avant l'assemblage, que le produit et tous ses composants ne présentent pas de dommages dus au transport; en ce cas le produit ne doit pas être utilisé et il faut le maintenir loin de la portée des enfants.
- Pour la sécurité de votre enfant avant d'utiliser le produit, enlever et éliminer tous les sachets en plastique et les éléments faisant partie de l'emballage et en tout cas gardez-les hors de portée des bébés et des enfants.
- Ce produit ne doit être utilisé qu'avec un seul enfant.
- Avant de l'utiliser, veiller à ce que le produit soit bien assemblé, que toutes les pièces soient attachées et que tous les dispositifs de blocage soient insérés. Veiller à ce que le revêtement soit bien fixé à la structure.
- Examiner régulièrement le produit et ses composants afin de relever les signes de dommages et/ou usure, les tissus décousus et lacérés. En cas de dommages ou de dysfonctionnement, tenir le produit hors de la portée des enfants, ne pas l'utiliser et/ou essayer de le réparer et s'adresser uniquement à du personnel qualifié.
- Il faut être conscients des dangers originés par la présence de flammes libres ou autres sources de chaleurs comme radiateurs, cheminées, poêles, etc.: ne jamais laisser le produit près de ces sources de chaleur.
- S'assurer que toutes les possibles sources de danger (ex. câbles, files électriques, etc.) soient maintenues loin de la portée de l'enfant.
- Ne pas laisser le produit avec l'enfant à bord, où les cordes, rideaux ou autres pourraient être utilisées par l'enfant pour grimper ou bien être une cause d'étouffement ou étranglement.
- Ne pas installer le transat à bascule près de murs ou de cloisons contre lesquels l'enfant puisse prendre appui avec ses pieds pour se propulser et renverser le produit.
- Contrôler en permanence qu'il n'y ait pas d'objets qui interfèrent ou bloquent le mouvement du transat à bascule.
- Pour éviter tout choc lors du balancement, installer le produit à une certaine distance des meubles et autres objets.
- En cas d'exposition prolongée au soleil, attendre que le produit se refroidisse avant de l'utiliser.
- Ne pas utiliser le produit à proximité de l'eau. Ne pas utiliser le transformateur s'il a été au contact de liquides.
- Utilisez toujours la ceinture inguinale en combinaison avec celle ventrale.
- Pour éviter de graves dommages dus à chutes et/ou glissements, utiliser toujours les ceintures de sécurité correctement accrochées et réglées.
- L'utilisation correcte du système de retenue ne remplace pas la surveillance appropriée d'un adulte.
- Ne pas laisser d'autres enfants ou animaux jouer sans surveillance à proximité du produit ou bien de grimper sur lui.
- Les opérations de montage, démontage et réglage doivent être réalisées par personnes adultes. Il faut s'assurer que ceux qui utilisent le produit (baby sitter, grand parents, etc.) connaissent le correct fonctionnement du produit.
- Durant les opérations de réglage, veiller à ce que les parties mobiles du produit n'entrent pas en contact avec l'enfant.
- Évitez toute opération d'ouverture, de fermeture ou de démontage lorsque l'enfant est à bord.
- Lorsqu'on ne l'utilise pas, il faut garder le produit loin de la portée de l'enfant. Le produit ne doit pas être utilisé comme un jouet!
- Ne jamais ajouter de cordes, courroies ou jeux autres que ceux qui sont fournis sur le produit ou la barre de jeu : risque d'étranglement. N'utiliser que la barre de jeu fournie avec le produit.
- Ce produit est conçu pour un usage ambiant domestique. Ne pas laisser l'enfant dans le produit lorsque vous voyagez sur d'autres moyens de transport (par ex. train, métro, bus, avion, etc.).

- Ne jamais utiliser comme siège de transport en voiture.
- Vérifier que la barre de jeu est accrochée et bien en place.

## CONDITIONS DE GARANTIE

- Inglesina Baby S.p.A. garantit que chaque article a été conçu et fabriqué dans le respect des normes et règlements de produit et de qualité et de sécurité générales actuellement en vigueur dans la Communauté européenne et dans les pays de commercialisation.
- Inglesina Baby S.p.A. garantit que, pendant et après le processus de production, chaque produit a été soumis à divers contrôles de qualité. Inglesina Baby S.p.A. garantit qu'aucun article, au moment de l'achat auprès du Revendeur agréé, ne présentait de défauts de montage ou de fabrication.
- La présente garantie n'affecte pas les droits reconnus au consommateur par la législation nationale en vigueur, qui peut varier en fonction du pays dans lequel le produit a été acheté et dont les prescriptions, en cas de litige, prévalent sur le contenu de la présente garantie.
- Si le produit présentait un défaut dans les matériaux et/ou des vices de fabrication détectés au moment de l'achat ou pendant une utilisation normale, selon les descriptions contenues dans le manuel d'instructions, Inglesina Baby S.p.A. reconnaît la validité des conditions de garantie pendant une période de 24 mois à partir de la date d'achat.
- La garantie n'est valable que dans le pays où le produit a été acheté et si l'achat a été effectué auprès d'un Revendeur agréé.
- La garantie reconnue est valable pour le premier propriétaire de l'article acheté.
- Par garantie, nous entendons le remplacement ou la réparation gratuite des parties qui sont effectivement défectueuses à l'origine, pour des défauts de fabrication. Inglesina Baby S.p.A. se réserve le droit de décider, à sa discrétion, d'appliquer la garantie par la réparation ou le remplacement du produit.
- Pour bénéficier de la garantie, il est nécessaire de présenter le numéro de série du produit et le ticket de caisse émis au moment de l'achat du produit, en vérifiant que ce dernier indique la date d'achat de manière clairement visible.
- Ces conditions de garantie ne sont pas valables dans les cas suivants :
  - le produit est utilisé pour des destinations d'utilisation non expressément indiquées dans le manuel d'instructions correspondant.
  - le produit est utilisé de façon non conforme à ce qui est prévu dans le manuel d'instructions.
  - le produit a subi des réparations auprès de centres d'assistance non autorisés et non conventionnés.
  - le produit a subi des modifications et/ou des manipulations, aussi bien dans la structure que dans la partie textile, non expressément autorisées par le fabricant. Toute modification apportée aux produits libère Inglesina Baby S.p.A. de toute responsabilité.
  - le défaut est dû à une négligence ou un manque de soin dans l'utilisation (ex. chocs violents des parties de la structure, exposition à des substances chimiques agressives, etc.).
  - le produit présente une usure normale (ex. roues, parties mobiles, tissus) dérivant d'une utilisation quotidienne normale, prolongée et continue.
  - le produit est endommagé, même accidentellement, par le propriétaire ou des tiers (par exemple s'il est transporté comme bagage en soute en avion ou avec d'autres moyens de transport).
  - le produit est envoyé au revendeur pour assistance sans le ticket de caisse et/ou sans le numéro de série ou quand la date d'achat indiquée sur le ticket de caisse et/ou le numéro de série ne sont pas clairement lisibles.

- Les éventuels dommages causés par l'utilisation d'accessoires non fournis et/ou non approuvés par Inglesina Baby ne seront pas couverts par les conditions de notre garantie.
- Inglesina Baby S.p.A. décline toute responsabilité quant aux dommages causés aux personnes et aux biens à la suite d'une utilisation impropre et/ou incorrecte du produit.
- À l'expiration de la période de garantie, l'Entreprise garantit quand même l'assistance sur ses produits, à titre honoreux, dans un délai de quatre (4) ans après leur mise sur le marché ; après cette période, la possibilité d'intervention sera évaluée au cas par cas.

#### PIECES DE RECHANGE / SERVICE D'ASSISTANCE APRES VENTE

- Contrôlez régulièrement les dispositifs de sécurité pour garantir un bon fonctionnement du produit dans le temps. En cas de problèmes et/ou d'anomalies de tous genres, ne l'utilisez pas et contactez rapidement le Revendeur Autorisé ou le Service d'Assistance Après Vente Inglesina.
- N'utilisez ni pièces de rechange ni accessoires non fournis et/ou non approuvés par L'Inglesina Baby S.p.A.

#### QUE FAIRE EN CAS DE NECESSITE D'ASSISTANCE

- En cas de nécessité d'assistance sur le produit, contacter immédiatement le revendeur Inglesina auprès duquel l'achat a été effectué, en s'assurant de pouvoir disposer du "Serial Number" concernant le produit qui fait l'objet de la demande.
- Le Revendeur est chargé de prendre contact avec Inglesina pour évaluer la modalité d'intervention la plus adaptée au cas par cas, et enfin pour fournir chaque indication nécessaire.
- Le Service d'Assistance Inglesina est de toute façon disponible à fournir toutes les informations nécessaires, sur demande écrite à remplir sur le formulaire approprié présent sur le site web : [inglesina.com](http://inglesina.com) - section Garantie et Assistance.

#### CONSEILS POUR LE NETTOYAGE ET L'ENTRETIEN DU PRODUIT

- Ce produit demande un entretien régulier de la part de l'utilisateur.
- Ne jamais forcer les mécanismes ou des parties en mouvement; en cas de doute, contrôler d'abord les instructions.
- Ne pas garder le produit s'il est encore mouillé et ne pas le laisser dans des ambiances humides car il peut se former de la moisissure.
- Garder le produit dans un endroit sec.
- Protéger le produit contre les agents atmosphériques, eau, pluie ou neige; en outre, l'exposition continue et prolongée au soleil pourrait causer des changements de couleur chez beaucoup de matériaux.
- Nettoyer les parties en plastique et en métal avec un chiffon humide ou bien avec un détergeant léger; ne pas utiliser des solvants, ammoniac ou essence.

#### CONSEILS POUR LE NETTOYAGE DU REVETEMENT TEXTILE

- Nous conseillons de laver le revêtement séparément des autres articles.
- Rafraîchir périodiquement les parties en tissu avec une brosse souple pour vêtements.
- Respecter les normes pour le lavage du revêtement textile indiquées sur les étiquettes appropriées.



Laver à la main dans l'eau froide



Ne pas utiliser eau de javel



Ne pas sécher mécaniquement



Faire sécher à plat à l'ombre



Ne pas plancher



Ne pas laver à sec

Ne pas essorer en machine

- Sécher parfaitement le revêtement textile avant de l'utiliser ou de le garder.

#### CONSEILS DE NETTOYAGE DES JEUX

- Nous conseillons de laver les jeux séparément d'autres articles.
- Composition du tissu : 100% polyester



Laver à la main dans l'eau froide



Ne pas utiliser eau de javel



Ne pas sécher mécaniquement



Faire sécher à plat à l'ombre



Ne pas plancher



Ne pas laver à sec

Ne pas essorer en machine

- Essuyer soigneusement les jeux avant de les utiliser ou de les réinstaller.

#### INFORMATIONS CONCERNANT LE DISPOSITIF ÉLECTRONIQUE : ATTENTION !

- Ce Dispositif Électronique est un composant intégré qui ne doit pas être démonté ni utilisé à d'autres fins.
- Le Dispositif Électronique du transat à bascule fonctionne avec 4 batteries de 1,5 Volt de type AA (non incluses) ou avec le transformateur fourni.
- Le transat à bascule ne doit être utilisé qu'avec le transformateur fourni.
- Le transat à bascule ne doit être allumé ou éteint que par un adulte.
- Suivre les indications du paragraphe présent pour éviter de casser les batteries, que du liquide s'en écoule ou que leur durée soit réduite.
- Seuls les adultes doivent accéder au logement des batteries. Veiller à ce que le logement des batteries soit bien fermé avant d'utiliser le produit.
- Ne jamais mélanger des batteries neuves et des batteries usagées.
- Ne pas mélanger différents types de batteries.
- Toujours retirer les batteries vides du logement afin d'éviter que le liquide ne s'écoule, car cela pourrait endommager le produit.
- Retirer les batteries du produit avant de le jeter et les éliminer selon la Réglementation en vigueur dans le Pays d'utilisation.
- L'utilisation de batteries déchargées peut entraîner le

dysfonctionnement des parties motorisées ou produire des sons déformés. Il est conseillé de remplacer les batteries dès lors qu'un dysfonctionnement quel qu'il soit se produit.

- En cas de fuite de liquide des batteries, le remplacer immédiatement et bien nettoyer le logement. Se laver soigneusement les mains en cas de contact avec le liquide.
- Ne pas utiliser de batteries rechargeables.
- Ne pas essayer de recharger des batteries non rechargeables : elles pourraient exploser.
- Toujours respecter la polarité lors de l'insertion des batteries.
- Toujours retirer les batteries si le produit n'est pas utilisé durant une période prolongée.
- Ne pas court-circuiter les bornes des batteries.
- Toujours garder les batteries hors de la portée des enfants.
- Ne pas exposer le produit à la pluie ; les infiltrations d'eau, d'aliments ou d'autres liquides endommagent le circuit électronique.
- Ne pas déposer les batteries dans un environnement aux températures extrêmes.
- Ne pas jeter les batteries dans le feu, elles pourraient exploser ou perdre des liquides.
- Au moment de remplacer les batteries refermer le compartiment à l'aide des vis fournies.



#### Directive 2012/19/UE

- La directive européenne 2012/19/UE relative aux déchets d'équipements électriques et électroniques (DEEE) établit que ces appareils ne doivent pas être éliminés selon le cycle normal des déchets solides municipaux, mais

être collectés séparément afin d'optimiser la réutilisation et le recyclage des matériaux qui les composent et d'empêcher les dommages potentiels pour la santé et l'environnement dus à la présence de substances potentiellement dangereuses.

Le symbole de la poubelle barrée est apposé sur tous les produits afin de le rappeler.

Les déchets peuvent être confiés à des centres de collecte spécialisés, ou ils peuvent être délivrés gratuitement au distributeur au moment de l'achat d'un nouvel appareil équivalent, ou sans obligation d'achat pour les appareils dont l'encombrement est inférieur à 25 cm. Pour de plus amples informations quant à la mise au rebut correcte de ces appareils, consulter le service public pertinent.

- Contrôler régulièrement le transformateur utilisé pour le transat à bascule afin de vérifier que le câble, la prise, le boîtier et les autres parties ne sont pas endommagés. Dans le cas contraire, ne pas l'utiliser.

- Le transformateur est utilisable pour les tensions d'alimentation suivantes : 100-240V ~ 50/60 Hz.

- Quand vous utilisez la balançoire en la branchant sur le circuit électrique domestique, avec le transformateur fourni, prenez garde aux dangers dérivant de l'électricité. Observez scrupuleusement les règles de sécurité électrique en vigueur dans votre pays.

- Après chaque utilisation du transat à bascule, il est recommandé d'éteindre le dispositif électronique et, si le transformateur et des dispositifs musicaux externes étaient utilisés, de les débrancher.

# INSTRUCTIONS

## LISTE DES COMPOSANTS

fig. 1

- A Support côté gauche
- B Support côté droit
- C Base avant et arrière
- D Housse transat à bascule + structure de l'assise
- E Réducteur
- F Barre de jeu
- G Dispositif électronique
- H Transformateur
- K Cordon auxiliaire d'interface audio

## ASSEMBLAGE STRUCTURE

fig. 2 Après avoir déposé les protections des chevilles en métal (A3), appuyer sur le bouton (A1) et écarter le support du transat à bascule côté gauche (A), jusqu'au clic de blocage. Puis répéter cette opération sur le support côté droit (B).

fig. 3 Insérer la base (C) au niveau du pied arrière et, tout en appuyant sur le bouton (C1), terminer l'installation en poussant la base dans son siège, jusqu'à entendre clairement le clic final de fixation.

fig. 4 Répéter cette opération pour la base avant et terminer le montage de la structure du transat à bascule.

fig. 5 Écarter la structure de l'assise pourvue de sa housse (D).

fig. 6 Pour fixer le siège à la structure, installer le support (D1) au niveau de l'articulation latérale (A2) en faisant bien attention à ce que la cheville en métal (A3) s'engage convenablement dans l'orifice (D2) de l'articulation, puis terminer la fixation en poussant le support (D1) dans son siège, jusqu'au clic final de fixation.

fig. 7 Répéter cette opération sur l'autre articulation et terminer de fixer le siège à la structure.

## BARRE DE JEU

fig. 8 Pour fixer la barre de jeu (F), encastrer les deux clips

(F1) sur les supports (F2) appropriés.

**ATTENTION ! Ne jamais utiliser la barre de jeu pour transporter le transat.**

fig. 9 Les jeux peuvent facilement être détachés et remis en place (ce qui permet également de bien les nettoyer) en les faisant glisser de leur emplacement sur la barre.

## INCLINAISON DE L'ASSISE

fig. 10 En appuyant sur les deux boutons (D3), il est possible de régler l'inclinaison de l'assise sur 2 différentes positions.

## POSITIONS DE L'ASSISE

fig. 11 Position ①  
Position ②

## BALANCEMENT

fig. 12 Actionner le levier (D4) pour bloquer le balancement du transat à bascule.

**Attention : ne pas actionner le levier de blocage (D4) lorsque le transat à bascule est en mouvement.**

**Attention ! Toujours bloquer l'assise du transat avant d'installer ou de retirer l'enfant.**

## RÉDUCTEUR

fig. 13 Le transat à bascule est doté d'un coussin réducteur de série (E).

## CEINTURE DE SECURITE

**AVERTISSEMENT! toujours utiliser le système de retenue.**

fig. 14 Vérifier que les ceintures soient insérées dans les œillets à la hauteur des épaules ou juste au-dessus. Si la position n'est pas correcte, ôter les ceintures et les insérer de nouveau dans un autre couple d'œillets ; toujours utiliser les œillets à la même hauteur.

fig. 15 S'assurer que la ceinture dorsale soit correctement

introduite dans les extrémités de la ventrale.

**fig. 16** Attacher les extrémités de la ceinture ventrale à la boucle centrale.

**fig. 17** La ceinture ventrale doit toujours passer dans les anneaux latéraux (D5) et, lors de l'utilisation, elle doit être réglée de manière à ceindre correctement l'enfant.

**fig. 18** Toujours utiliser la ceinture située à l'entrejambe combinée à la ceinture ventrale en les réglant correctement.

**AVERTISSEMENT! Le non-respect de cette précaution peut causer des chutes ou des glissements de l'enfant et entraîner des risques de blessures.**

## FONCTIONS ET UTILISATION DU DISPOSITIF ÉLECTRONIQUE

Le dispositif électronique fonctionne avec le transformateur fourni ou avec 4 batteries de 1,5 Volt, type AA (non incluses).

**fig. 19** Introduire la prise jack (H1) du transformateur (H) dans l'entrée principale (A4) du support, côté gauche, du transat à bascule (A).

**fig. 20** Pour insérer les batteries, ouvrir le couvercle (G1) qui se trouve sur le dispositif en dévissant la vis (G2) à l'aide d'un tournevis cruciforme (non inclus).

**fig. 21** Poser les batteries dans les logements en respectant la polarité indiquée.

**fig. 22** Refermer le couvercle (G1) à l'aide des vis (G2).

**fig. 23** Actionner les commandes du dispositif électronique (G) pour régler la vitesse de balancement ①, régler le temporisateur d'arrêt du balancement et de la musique (après 8, 15 ou 30 minutes) ② et pour sélectionner l'une des mélodies disponibles ③, ainsi que le volume sonore.

**fig. 24** Le transat à bascule Wave est doté d'un port audio auxiliaire (A5) permettant de le connecter à un dispositif externe par l'intermédiaire du cordon (K) fourni.

## FERMETURE

Quand le transat à bascule n'est pas utilisé, il est facile à refermer et ranger.

**fig. 25** Pour bien le refermer, commencer par replier l'assise (D).

**fig. 26** En appuyant simultanément sur les deux boutons (A1) à droite et à gauche, accompagner la fermeture jusqu'au Clic de blocage.

**Attention! Ne jamais effectuer la manœuvre de fermeture lorsque l'enfant est sur le transat à bascule!**

**fig. 27** Une fois fermé, le transat à bascule reste sur pieds tout seul.

## RETRAIT ET ENTRETIEN DE LA HOUSSE

Il est conseillé de retirer périodiquement la Housse pour son entretien.

**fig. 28** Passer la ceinture abdominale dans les œillets du réducteur (E4).

**fig. 29** Retirer la protection de l'entrejambe (E3) du réducteur.

**fig. 30** Passer les ceintures lombaires à travers les œillets du réducteur (E) et retirer celui-ci.

**fig. 31** Retirer la ceinture abdominale des anneaux latéraux (D5), en prenant soin de faire passer la première dent de la boucle centrale à travers l'anneau latéral avant de la retirer complètement.

**fig. 32** Replier ensuite la structure (D) et retirer la housse.

**fig. 33** Passer ensuite les anneaux latéraux (D5) et les ceintures dorsales à travers les œillets de la housse et finir de retirer celle-ci.

Pour remonter la housse du transat, effectuer les opérations ci-dessus en sens inverse.

# HINWEISE



VOR DEM GEBRAUCH  
DIE VORLIEGENDEN  
GEBRAUCHSANWEISUNGEN  
LESEN UND SIE SORGFÄLTIG ZUM  
ZUKÜNFTIGEN NACHSCHLAGEN  
AUFBEWAHREN. DIE  
NICHTBEACHTUNG DIESER HINWEISE  
KANN DIE SICHERHEIT IHRES KINDES  
GEFÄHRDEN.

SIE SIND FÜR DIE SICHERHEIT  
IHRES KINDES VERANTWORTLICH.  
VORSICHT! DAS KIND NIE  
UNBEAUF SICHTIG LASSEN: DIES  
KANN GEFÄHRLICH SEIN. BEIM  
GEBRAUCH DES PRODUKTES  
ÄUSSERST UMSICHTIG VORGEHEN.

• Das Produkt darf nicht für Kinder benutzt werden, die alleine sitzen können und mehr als 9 kg wiegen.

## ACHTUNG!

- DAS KIND NIE UNBEAUF SICHTIG LASSEN.
- DIESES PRODUKT EIGNET SICH NICHT FÜR DEN LANGEN SCHLAF.
- ES IST GEFÄHRLICH, DAS PRODUKT AUF ERHÖHTEN FLÄCHEN, WIE ZUM BEISPIEL TISCHEN ZU BENUTZEN.
- IMMER DAS KIND MIT DEM SICHERHEITSGURT ANSCHNALLEN.
- UM VERLETZUNGEN ZU VERMEIDEN, IMMER SICHERSTELLEN, DASS SICH

## KINDER WÄHREND DES ÖFFNENS UND SCHLIESSENS DES PRODUKT IN SICHERHEITSABSTAND BEFINDEN.

- KINDER DÜRFEN NICHT MIT DIESEM PRODUKT SPIELEN.
- DAS PRODUKT NIE MIT DEM KIND HEBEN ODER TRANSPORTIEREN.
- WENN DAS PRODUKT MIT EINER EXTERNEN MUSIKBOX VERBUNDEN IST, MUSS IMMER SICHERGESTELLT WERDEN, DASS DIE LAUTSTÄRKE NICHT ZU HOCH EINGESTELLT IST.
- DEN SPIELBOGEN NIE ZUM TRANSPORT DES PRODUKTS BENUTZEN.

- Für den Einsatz des Produkts mit Kindern die untergewichtig geboren sind oder sonstige Gesundheitsprobleme aufweisen, wenden Sie sich bitte an einen Arzt.
- Das Produkt trotz unerreichten Alters oder Gewichts nicht mehr benutzen, wenn das Kind versucht, daran hochzuklettern.
- Dieses Produkt ist keine Wiege und kein Bett. Wenn das Kind schlafen soll, ist es zweckmäßiger, es in die Wiege oder in ein Kinderbett zu legen.
- Dieses Produkt nicht verwenden, wenn Teile davon kaputt, beschädigt oder abhanden gekommen sind.
- Vom Hersteller nicht freigegebene Zubehör- und Ersatzteile nicht benutzen.
- **STÜRZGEFAHR:** Durch die Bewegungen des Kindes könnte das Produkt sich verstellen. Das Produkt nie auf Theken, Tischen, Treppenstufen, erhöhte Flächen oder in der Nähe von Treppen aufstellen. Immer darauf achten, dass die Abstellfläche eben, fest und trocken ist.
- **ERSTICKUNGSGEFAHR:** Das Produkt NIE auf einer weichen Oberfläche (Bett, Sofa, Kissen) abstellen, da im Falle eines Kippens Erstickungsgefahr besteht.

## SICHERHEIT

- Vor der Montage prüfen, dass das Produkt und seine Bauteile während des Transports nicht beschädigt wurden. Sollte dies der Fall sein, ist das Produkt nicht zu verwenden und für Kinder unzugänglich aufzubewahren.
- Zur Sicherheit Ihres Kindes vor dem Gebrauch des Produktes das Kunststoffverpackungsmaterial und alle Verpackungselemente entfernen und entsorgen und außerhalb der Reichweite von Säuglingen und Kindern lassen.
- Dieses Produkt ist für die Aufnahme von nur einem Kind bestimmt.
- Vor dem Gebrauch des Produkts immer sicherstellen, dass es korrekt zusammengebaut ist, dass alle Komponenten richtig befestigt sind und alle Blockierungen einwandfrei funktionieren. Immer sicherstellen, dass der Überzug korrekt an der Rahmenstruktur befestigt ist.
- Das Produkt und seine Komponenten regelmäßig auf Schäden oder Abnutzungsspuren, auf offene Nähte oder Risse prüfen. Im Falle von Schäden oder Fehlbetrieben, das Produkt nicht in Reichweite der Kinder lassen, es nicht

mehr benutzen und nicht versuchen, eine Reparatur selbst vorzunehmen. Wenden Sie sich für die Reparatur ausschließlich an fachmännisches Personal.

- Seien Sie sich der Gefahren durch offenes Feuer oder anderen Wärmequellen wie Heizkörper, Kamine, elektrische und Gasöfen usw. bewusst: Das Produkt nie in der Nähe solcher Wärmequellen stehen lassen.
- Sicherstellen, dass mögliche Gefahrenquellen sich außerhalb der Reichweite des Kindes befinden (z.B. Kabel, elektrische Drähte, usw.).
- Das Kind nicht in der Nähe von Seilen, Vorhängen oder anderen greifbaren Gegenständen lassen, an denen das Kind sich hochziehen kann bzw. die eine Erstickungs- und Erdrasselungsgefahr darstellen.
- Die Schaukel nicht in der Nähe von Mauern oder Wänden aufstellen, wo sich das Kind mit den Füßen stoßen kann, und die Gefahr eines Kippens des Produkts besteht.
- Immer darauf achten, dass keine Gegenstände die Schaukelbewegung beeinträchtigen oder verhindern.
- Um ein Anstoßen während der Schaukelbewegung zu vermeiden, sollte das Produkt immer in einem ausreichenden Abstand von Möbeln und anderen Gegenständen aufgestellt werden.
- Nach längerem Stehen in der Sonne muss das Produkt erst auskühlen, bevor es verwendet werden kann.
- Das Produkt nicht in der Nähe von Wasser benutzen. Das Netzgerät nicht benutzen, wenn es mit Flüssigkeiten in Kontakt gekommen ist.
- Den Leistungsgurt immer zusammen mit dem Bauchgurt verwenden.
- Um ernste Verletzungen durch Herausfallen oder -rutschen zu vermeiden, stets die Sicherheitsgurte richtig anschnallen und regeln.
- Das korrekte Anlegen der Sicherheitsgurte entbindet den Erwachsenen nicht von seiner Aufsichtspflicht.
- Anderen Kindern oder Tieren nicht erlauben, unbeaufsichtigt in der Nähe des Produktes zu spielen oder darauf zu klettern.
- Die Montage-, Abbau- und Einstellvorgänge dürfen ausschließlich von Erwachsenen vorgenommen werden. Sicherstellen, dass alle Personen, die das Produkt verwenden (Babysitter, Großeltern, usw.), genau wissen, wie das Produkt richtig verwendet wird.
- Bei der Einstellung immer sicherstellen, dass alle beweglichen Produktteile nicht mit dem Kind in Kontakt geraten.
- Das Produkt nie mit darin sitzendem Kind öffnen, schießen oder ausbauen.
- Bei Nichtgebrauch des Produktes muss es weggeräumt werden und sich außerhalb der Reichweite von Kindern befinden. Das Produkt darf nicht als Spielzeug verwendet werden!
- Unter keinen Umständen weitere Spiele, Seile, Riemen u.Ä. an den Spielbogen hängen, als die zum Lieferumfang gehörenden Originalteile: Strangulationsgefahr. Immer nur den mit dem Produkt gelieferten Spielbogen benutzen.
- Dieses Produkt ist nur für den Gebrauch im Haushalt bestimmt. Das Kind nie im Produkt lassen, wenn man auf anderen Transportmitteln reist (Eisenbahn, U-Bahn, Bus, S-Bahn, Flugzeuge usw.).
- Unter keinen Umständen als Kindersitz für das Auto benutzen.
- Immer prüfen, dass der Spielbogen korrekt befestigt und positioniert ist.

## GARANTIEBEDINGUNGEN

- Inglesina Baby S.p.A. garantiert, dass jeder Artikel unter Beachtung der aktuell in den Ländern der Europäischen Gemeinschaft sowie der in den Vertriebsländern geltenden Normen und Regeln für Produkte und für Qualität und Sicherheit entwickelt und hergestellt wurde.



- Inglesina Baby S.p.A. garantiert, dass jedes Produkt während und nach dem Produktionsprozess diversen Qualitätskontrollen unterzogen wurde. Inglesina Baby S.p.A. garantiert, dass jeder Artikel zum Zeitpunkt des Erwerbs beim autorisierten Händler keine Montage- oder Herstellungsfehler aufwies.
- Diese Garantie beeinflusst in keinerlei Weise die dem Verbraucher zustehenden Rechte gemäß der im Lande geltenden Rechtsprechung. Die Rechtsprechung kann von Staat zu Staat, je nach dem, wo das Produkt gekauft wurde, unterschiedlich sein und im Falle von Widersprüchen gelten sie in Bezug auf diese Garantie vorrangig,
- Sollten am Produkt beim Erwerb oder während der normalen Verwendung entsprechend der Angaben in der entsprechenden Anleitung Materialfehler bzw. Herstellungsfehler festgestellt werden, erkennt Inglesina Baby S.p.A. die Gültigkeit der Garantiebedingungen für eine Dauer von 24 ununterbrochen aufeinander folgenden Monaten ab dem Kaufdatum an.
- Die Garantie gilt nur im Lande, in dem das Produkt erworben wurde und unter der Bedingung, dass das Produkt bei einem autorisierten Vertragshändler erworben wurde.
- Die zugestandene Garantiedauer gilt für den ersten Eigentümer des gekauften Artikels.
- Unter Garantie ist der kostenlose Ersatz oder die Reparatur von Teilen zu verstehen, die von Anfang an aufgrund von Herstellungsfehlern Defekte aufwiesen. Inglesina Baby S.p.A. behält sich das Recht vor, frei zu entscheiden, ob die Teile unter Garantie repariert oder ersetzt werden sollen.
- Um Anrecht auf die Garantie zu haben, muss der Kunde die Seriennummer des Produkts sowie eine Kopie des Zahlungsbelegs vorweisen, auf dem das Datum des Einkaufs deutlich hervorgeht.
- Diese Garantiebedingungen verfallen in den folgenden Fällen:
  - Wenn das Produkt für andere Zwecke benutzt wird, die nicht ausdrücklich in dieser Anleitung aufgeführt sind.
  - Wenn das Produkt nicht gemäß der entsprechenden Anleitung verwendet wird.
  - Wenn das Produkt in einem nicht autorisierten Kundendienstzentrum repariert wurde.
  - Wenn die Struktur oder der Textilüberzug des Produktes ohne ausdrückliche Genehmigung des Herstellers verändert bzw. manipuliert wurde. Etwaige Änderungen an den Produkten befreien L'Inglesina Baby S.p.A. von jeder Haftung.
  - Wenn der Defekt auf Fahrlässigkeit oder Nachlässigkeit bei der Verwendung zurückzuführen ist (z. B. heftige Stöße gegen die Konstruktion, Kontakt mit aggressiven chemischen Substanzen etc.).
  - Wenn das Produkt normale Verschleißzeichen aufweist (z. B. Räder, bewegliche Teile, Textilien), die auf eine lange und kontinuierliche tägliche Verwendung zurückzuführen sind.
  - Wenn das Produkt auch versehentlich vom Inhaber oder von Dritten beschädigt wurde (z.B. Transportschäden beim Verladen in Flugzeuge oder andere Transportmittel).
  - Wenn das Produkt für Kundendienstingriffe ohne Serialennummer des Einkaufsbelegs, ohne Seriennummer eingesandt wird bzw. Wenn diese nicht mehr lesbar sind.
- Etwaige Schäden, die durch den Einsatz von Zubehörteilen verursacht werden, welche nicht von L'Inglesina Baby geliefert und/oder genehmigt sind, sind von den Bedingungen unserer Garantie ausgeschlossen.
- L'Inglesina Baby S.p.A. lehnt jegliche Verantwortung für Sach- oder Personenschäden ab, welche durch unsachgemäßen und/oder falschen Gebrauch des Produktes entstehen können.
- Nach Ablauf der Garantie garantiert das Unternehmen dennoch gegen Berechnung einen Kundendienst für seine Produkte innerhalb einer Frist von maximal vier (4) Jahren

ab dem Datum ihrer Markteinführung. Danach wird die Möglichkeit eines Eingriffes von Fall zu Fall bewertet.

**ERSATZTEILE / AFTERSALES-KUNDENDIENST**

- Regelmäßig die Sicherheitsvorrichtungen und die perfekte Funktionalität des Produktes im Laufe der Zeit überprüfen. Bei Auftreten von Problemen und/oder Anomalien das Produkt nicht benutzen. Sofort den Vertragshändler oder den Kundenservice von Inglesina zu Rate ziehen.
- Keine Ersatz- oder Zubehöerteile benutzen, welche nicht durch L'Inglesina Baby geliefert und/oder genehmigt sind.

**ANFORDERN DES KUNDENDIENSTES**

- Wird die Hilfe des Kundendienstes benötigt, unverzüglich den Inglesina-Händler kontaktieren, bei dem das Produkt erworben wurde, wobei die „Serial Number“ (Seriennummer) des Produktes, auf das sich die Anfrage bezieht, bereitegehalten werden sollte.
- Es ist Aufgabe des Händlers, Inglesina zu kontaktieren, um von Fall zu Fall über die optimale Vorgehensweise zu entscheiden und schließlich die weiteren Hinweise zu geben.
- Der Kundendienst von Inglesina steht Ihnen für alle notwendigen Informationen zur Verfügung. Bitte füllen sie das entsprechende Formular auf der Internetseite aus: [inglesina.com](http://inglesina.com) - Abschnitt Garantie und Kundendienst.

**HINWEISE ZUR REINIGUNG UND WARTUNG DES PRODUKTES**

- Dieses Produkt erfordert eine regelmäßige Wartung seitens des Anwenders.
- Mechanismen und bewegliche Teile nicht gewaltsam betätigen. Im Zweifelsfall zuerst die Anweisungen zu Rate ziehen.
- Das Produkt nur trocken lagern und nicht in feuchten Umgebungen abstellen, da sich sonst Schimmel bilden kann.
- Das Produkt an einem trockenen Ort aufbewahren.
- Das Produkt vor Witterung, Wasser, Regen oder Schnee schützen. Eine dauerhafte und lange Sonneneinstrahlung kann Farbveränderungen bei vielen Stoffen verursachen.
- Kunststoff- und Metallteile sind mit einem feuchten Tuch oder milden Reinigungsmittel zu reinigen - keine Lösungsmittel, Ammoniak oder Benzin verwenden.

**HINWEISE ZUR REINIGUNG DES TEXTILÜBERZUGS**

- Es wird empfohlen, den Bezug getrennt von anderen Artikeln zu waschen.
- Gewebeteile regelmäßig mit einer weichen Kleidungsbürste auffrischen.
- Die auf den entsprechenden Etiketten angegebenen Anweisungen zur Reinigung des Textilüberzugs beachten.

- Handwäsche mit kaltem Wasser
- Nicht bleichen
- Nicht maschinentrocknen
- Flachgelegt im Schatten trocknen lassen
- Nicht bügeln
- Nicht chemisch reinigen
- Nicht Schleudern

- Vor dem Gebrauch oder der Lagerung, den Textilüberzug vollkommen trocknen lassen.

### TIPPS FÜR DIE REINIGUNG DES SPIELZEUGS

- Wir empfehlen, das Spielzeug getrennt zu waschen.
- Textile Zusammensetzung: 100% Polyester.



Handwäsche mit kaltem Wasser



Nicht bleichen



Nicht maschinentrocknen



Flachgelegt im Schatten trocknen lassen



Nicht bügeln



Nicht chemisch reinigen

Nicht Schleudern

- Das Spielzeug vor dem erneuten Anbringen gut trocknen lassen.

### INFORMATIONEN ÜBER DIE ELEKTRONISCHE VORRICHTUNG: ACHTUNG!

- Diese elektronische Vorrichtung ist ein integrierter Bestandteil und darf weder entfernt noch für andere Zwecke eingesetzt werden.
- Die elektronische Vorrichtung funktioniert mit 4 1,5-V-Batterien des Typs AA (nicht enthalten), oder mit dem im Lieferumfang enthaltenen Netzgerät.
- Die Schaukel darf nur mit dem eigenen Netzgerät in Betrieb gesetzt werden.
- Nur Erwachsene dürfen die Schaukel ein- und ausschalten.
- Die Angaben in diesem Abschnitt sind unbedingt zu beachten, da sonst die Batterien beschädigt werden, deren Flüssigkeit auslaufen oder deren Lebensdauer verringert werden könnten.
- Nur Erwachsenen dürfen das Batteriefach öffnen. Stellen Sie immer sicher, dass das Batteriefach fest verschlossen ist, bevor Sie das Produkt benutzen.
- Neue und gebrauchte Batterien nie vermischen.
- Nie verschiedene Batterie-Typologien vermischen.
- Leere Batterien immer aus dem Fach entfernen, um ein Auslaufen der Batteriesäure und eine Beschädigung des Produkts zu vermeiden.
- Bevor das Produkt weggeworfen wird, die Batterien entfernen und gemäß der im Einsatzland geltenden Abfallnormen entsorgen.
- Durch den Einsatz von leeren Batterien könnte das Produkt nicht richtig funktionieren oder die Musik verzerrt wiedergegeben werden. Bei Fehlbetrieben die Batterien ersetzen.
- Sollte Batteriesäure aus den Batterien laufen, diese sofort entsorgen und das Fach gründlich reinigen. Nach einem Kontakt mit Batteriesäure die Hände gründlich waschen.
- Keine wiederaufladbaren Batterien benutzen.
- Nicht aufladbare Batterien niemals laden, sie könnten explodieren.
- Immer auf die korrekte Polausrichtung der Batterien achten.
- Bei einer längeren Außerbetriebsetzung die Batterien immer aus dem Produkt entfernen.
- Die Batterieklemmen nie kurzschließen.
- Die Batterien immer außerhalb der Reichweite von Kindern aufbewahren.
- Das Produkt nicht dem Regen aussetzen. Wasser,

Lebensmittel oder andere Flüssigkeiten könnten zur einer Beschädigung des elektrischen Kreislaufs führen.

- Die Batterien nicht bei extremen Außentemperaturen benutzen.
- Batterien nie ins Feuer werden, sie könnten Explodieren oder die Säuren könnte austreten.
- Nach einem Ersatz der Batterien, das Batteriefach mit den mitgelieferten Schrauben verschließen.



### Richtlinie 2012/19/EG

• Die europäische Richtlinie 2012/19/EU über Abfälle von Elektro- und Elektronikgeräte (WEEE) setzt sich zum Ziel, den Anteil dieser Geräte am Hausmüll abzuschaufen, fachgerecht zu sammeln und - nach einer entsprechenden Zerlegung in die verschiedenen Rohstoffe - der Wiederverwertung zuzuführen. Des Weiteren sollen hierdurch Materialien und Komponenten ausgesondert werden, deren gefährliche Inhaltsstoffe zu besonderen Umwelt- und Gesundheitsrisiken führen könnten. Um an diese Vorschrift zu erinnern, wird an allen Produkten das Symbol einer durchgestrichene Abfalltonne auf Rädern angebracht.

Diese Abfälle müssen entweder entsprechenden Sammelstellen zugeführt werden oder können auch beim Kauf eines neuen, gleichwertigen Geräts kostenlos beim Fachhändler abgegeben werden. Für Geräte mit einer Abmessung unter 25 cm besteht für die kostenlose Abgabe keine Kaufpflicht. Weitere Informationen über eine korrekte Entsorgung dieser Geräte erhalten Sie bei den zuständigen öffentlichen Sammelstellen.

- Periodisch das für die Schaukel benutzte Netzgerät auf Schäden am Kabel, am Stecker, am Gehäuse bzw. an anderen Teilen prüfen. Sollten Schäden festgestellt werden, das Netzgerät nicht benutzen.
- Das Netzgerät ist auf einen Einsatz mit folgender Versorgungsspannung ausgelegt: 100-240V ~ 50/60 Hz.
- Wenn die Schaukel über das zum Lieferumfang gehörende Netzgerät an das Hausstromnetz angeschlossen ist, auf die durch die Stromversorgung verursachten Gefahren achten. Immer alle im Einsatzland geltenden Sicherheitsvorgaben skrupelhaft beachten.
- Nach jedem Einsatz der Schaukel immer das elektronische Gerät ausschalten und bei Nichtgebrauch das Netzgerät und eventuelle andere eingesetzte Musikboxen vom Stromnetz trennen.

# ANWEISUNGEN

## LISTE DER KOMPONENTEN

### Abb. 1

- A** Linke Halterung
- B** Rechte Halterung
- C** Vorderer und hinterer Unterteil
- D** Überzug der Schaukel und der Sitzstruktur
- E** Anpasskissen
- F** Spielbogen
- G** Elektronisches Gerät
- H** Netzgerät
- K** Zusätzliches Schnittstellenkabel für Audio

## ZUSAMMENBAU DER STRUKTUR

**Abb. 2** Nachdem die Schutzvorrichtungen von den Metallstiften (**A3**) entfernt wurden, die Taste (**A1**) drücken und die linke Halterung (**A**) bis zum Einklicken spreizen. Danach den Vorgang für die rechte Halterung (**B**) wiederholen.

**Abb. 3** Den Unterteil (**C**) auf der Höhe des hinteren Beins einfügen und bis zur Aufnahme eindrücken, die durch ein hörbares Einklicken bestätigt wird. Während dieses Vorgangs, die Taste (**C1**) gedrückt halten.

**Abb. 4** Den Vorgang für den vorderen Unterteil wiederholen, damit die Schaukel vollständig zusammengebaut ist.

**Abb. 5** Die Sitzstruktur mit dem Überzug (**D**) spreizen.

**Abb. 6** Um die Sitzfläche an der Struktur zu befestigen, die Halterung (**D1**) beim seitlichen Gelenk (**A2**) anbringen und darauf achten, dass der Metallstift (**A3**) korrekt in die Bohrung (**D2**) am Gelenk greift. Die Befestigung beenden, indem man den Halter (**D1**) bis zur hörbaren Einrastung in die Aufnahme schiebt.

**Abb. 7** Den Vorgang für das zweite Gelenk wiederholen und die Sitzfläche so vollkommen an der Struktur befestigen.

## SPIELBOGEN

**Abb. 8** Um den Spielbogen (**F**) zu befestigen, beide Einsteckverbindungen (**F1**) an den entsprechenden Halterungen (**F2**) befestigen.

**ACHTUNG! Den Spielbogen nie zum Transport der Babyliege benutzen.**

**Abb. 9** Die einzelnen Spielfiguren können leicht entfernt und wieder angebracht werden (was die Reinigung erleichtert). Dazu einfach vom Bogen schieben.

## NEIGUNG DER SITZFLÄCHE

**Abb. 10** Wenn man beide Knöpfe (**D3**) drückt, kann die Neigung der Sitzfläche in 2 verschiedene Stellungen positioniert werden.

## SITZPOSITION

**Abb. 11** Position ①  
Position ②

## SCHAUKELPOSITION

**Abb. 12** Mit dem Hebel (**D4**) die Schaukelbewegung blockieren.

**Achtung: Den Hebel (D4) nicht bei sich bewegender Schaukel betätigen.**

**Achtung! Bevor das Kind in den Sitz gesetzt oder daraus entfernt wird, immer die Schaukelbewegung blockieren.**

## ANPASSKISSEN

**Abb. 13** Die Schaukel ist mit einem Anpasskissen (**E**) versehen.

## SICHERHEITSGURTE

**VORSICHT! Immer das Kind mit dem Sicherheitsgurt anschnallen.**

**Abb. 14** Die Gurte müssen auf Schulterhöhe oder etwas höher in die Ösen eingeführt werden. Ist die Position nicht korrekt, die Gurte herausziehen und in ein anderes Ösenpaar stecken. Immer zwei Ösen auf der gleichen Höhe benutzen.

**Abb. 15** Prüfen, dass der Rückengurt richtig im Endstück des Bauchgurtes positioniert ist.

**Abb. 16** Die Enden des Bauchgurtes an der Mittelschnalle befestigen.

**Abb. 17** Der Bauchgurt muss immer die seitlichen Ringe (**D5**) durchlaufen. Beim Gebrauch muss er so eingestellt werden, dass das Kind dadurch richtig gesichert wird.

**Abb. 18** Immer den Beintrenngurt zusammen mit dem Bauchgurt benutzen und diese richtig einstellen.

**VORSICHT! Bei Missachtung dieser Vorsichtsmaßnahme kann das Kind herausfallen oder -rutschen und sich somit verletzen.**

## ANLEITUNGEN ZUM ELEKTRONISCHEN GERÄT.

Das elektronische Gerät funktioniert entweder mit dem Netzgerät oder mit 4 1,5-Volt-Batterien des Typs AA (nicht im Lieferumfang enthalten).

**Abb. 19** Den Steckerstift (**H1**) des Netzteils (**H**) am Haupteingang (**A4**) auf der linken Halterung der Schaukel (**A**) anschließen.

**Abb. 20** Den Deckel (**G1**) an der Box nach Lösen der Schraube (**G2**) mit einem Kreuzschraubenzieher (nicht im Lieferumfang enthalten) entfernen und die Batterien einführen.

**Abb. 21** Immer auf die korrekte Ausrichtung der Pole achten.

**Abb. 22** Den Deckel (**G1**) wieder schließen und mit den Schrauben (**G2**) sichern.

**Abb. 23** Über die Tastatur des elektrischen Geräts (**G**) die Schaukelgeschwindigkeit ① einstellen, die Ausschaltzeit des Schaukelbetriebs und der Musik programmieren (nach 8, 15 oder 30 Minuten) ②, die verfügbaren Melodien auswählen ③ und die Lautstärke einstellen.

**Abb. 24** Die Schaukel Wave ist mit einem zusätzlichen Audio-Eingang (**A5**) ausgestattet, über den man mithilfe des entsprechenden im Lieferumfang enthaltenen Anschlusskabels (**K**) ein externes Gerät anschließen kann.

## SCHLIESSEN

Wenn die Schaukel nicht benutzt wird, kann sie leicht geschlossen und versorgt werden.

**Abb. 25** Um die Schaukel korrekt zu schließen, zuerst die Sitzfläche (**D**) hochklappen.

**Abb. 26** Die beiden Tasten (**A1**) auf der rechten und der linken Seite gleichzeitig drücken und die Schaukel bis zum hörbaren Einrasten schließen.

**Achtung! Die Schaukel keinesfalls schließen, wenn das Kind darin sitzt!**

**Abb. 27** Nach dem Schließen bleibt die Schaukel allein stehen.

## ENTFERNEN DES ÜBERZUGS UND PFLEGE

Es wird empfohlen, den Überzug regelmäßig für eine korrekte Pflege zu entfernen.

**Abb. 28** Den Bauchgurt durch die Ösen des Anpasskissens (**E4**) führen.

**Abb. 29** Die Schutzabdeckung des Mittelstegs (**E3**) aus dem Anpasskissen herausziehen.

**Abb. 30** Die Rückengurte durch die entsprechenden Ösen des Anpasskissens (**E**) durchführen und das Kissen entfernen.

**Abb. 31** Den Bauchgurt aus den seitlichen Ringen (D5) ziehen und darauf achten, dass der erste Zahn der mittlere Schnalle durch dein seitlichen Ring geführt wird, bevor er vollständig herausgezogen wird.

**Abb. 32** Danach die Struktur (D) zusammenklappen und den Überzug abziehen.

**Abb. 33** Zum Schluss die seitlichen Ringe (D5) und die Rückengurte zum Schluss durch die Ösen des Überzugs ziehen und den Überzug komplett entfernen.

Um den Überzug wieder an der Schaukel anzubringen, die oben genannten Schritte in umgekehrter Reihenfolge ausführen.

## ADVERTENCIAS



LEA ESTAS INSTRUCCIONES ATENTAMENTE ANTES DEL EMPLEO Y CONSÉRVELAS PARA PODER CONSULTARLAS EN FUTURO. LA SEGURIDAD DE SU NIÑO PUEDE VERSE COMPROMETIDA SI NO RESPETA LAS INSTRUCCIONES.

USTED ES RESPONSABLE DE LA SEGURIDAD DEL NIÑO.

¡ATENCIÓN! NUNCA DEJAR EL NIÑO SIN SUPERVISIÓN: ESTO PUEDE SER PELIGROSO. PRESTAR LA MÁXIMA ATENCIÓN AL UTILIZAR EL PRODUCTO.

- No utilizar el producto si el niño puede permanecer sentado de forma autónoma o si pesa más de 9 kg.

### ¡ATENCIÓN!

- NUNCA DEJAR EL NIÑO SIN SUPERVISIÓN.

- ESTE PRODUCTO NO ESTÁ DISEÑADO PARA PERÍODOS PROLONGADOS DE SUEÑO.

- NO UTILIZAR NUNCA ESTE PRODUCTO SOBRE SUPERFICIES ELEVADAS, COMO UNA MESA.

- SUJETAR AL NIÑO CON LOS ARNESES DE SEGURIDAD.

- PARA EVITAR LESIONES, ASEGURARSE DE QUE LOS NIÑOS ESTÉN ALEJADOS AL ABRIR Y CERRAR

ESTE PRODUCTO.

- IMPEDIR QUE LOS NIÑOS JUEGUEN CON ESTE PRODUCTO.

- NO MOVER O LEVANTAR ESTE PRODUCTO CON EL NIÑO EN SU INTERIOR.

- SI EL PRODUCTO ESTÁ CONECTADO A UN DISPOSITIVO DE MÚSICA EXTERNO, ASEGURARSE DE QUE EL VOLUMEN SE AJUSTA A UN NIVEL BAJO.

- NO UTILIZAR JAMÁS LA BARRA DE JUEGOS PARA TRANSPORTAR ESTE PRODUCTO.

- Antes de utilizar el producto con bebés que han nacido con un peso insuficiente o con problemas de salud, consultar al médico.

- No utilizar si el niño tiende a subirse al producto, con independencia de la edad o el peso.

- Este producto no es un sustituto del capazo o la cama. Cuando el niño necesite dormir, será conveniente utilizar el capazo o una cama adecuada.

- No utilizar este producto si faltan piezas o incluye piezas rotas o dañadas.

- No utilizar accesorios o piezas de recambio que no haya aprobado el fabricante.

- **PELIGRO DE CAÍDA:** El movimiento del niño puede hacer que el producto se desplace. No situarlo jamás en mostradores, mesas, escalones, superficies elevadas o cerca de escaleras. Utilizar siempre una superficie plana, estable y seca.

- **PELIGRO DE ASFIXIA:** No utilizar JAMÁS una superficie blanda (cama, sofá o cojín), ya que el niño podría asfixiarse si el producto vuelca.

### SEGURIDAD

- Antes del ensamblaje, controlar que el producto y todos sus componentes no presenten eventuales daños ocasionados por el transporte; si los hubiera, el producto no debe utilizarse y debe mantenerse lejos del alcance de los niños.

- Para la seguridad de su niño, antes de utilizar el producto es necesario quitar y eliminar todos los sacos de plástico y los componentes del embalaje, manteniéndolos siempre lejos

del alcance de los bebés y los niños.

- Este producto debe utilizarse con un solo niño.
- Antes del uso, asegurarse de que el producto esté correctamente montado, que todos los componentes estén conectados y que todos los dispositivos de bloqueo estén activados. Asegurarse de que el revestimiento se encuentre correctamente sujeto a la estructura.
- Revisar periódicamente el producto y sus componentes para detectar posibles desperfectos o indicios de desgaste, descosidos y desgarros. Cuando se detecten daños o problemas de funcionamiento, mantener el producto fuera del alcance de los niños, no utilizarlo ni intentar repararlo y dirigirse a personal cualificado exclusivamente.
- Hay que ser conscientes de los peligros originados por llamas libres y por otras fuentes de calor como radiadores, chimeneas, estufas eléctricas o de gas, etc.: nunca dejar el producto cerca de estas fuentes de calor.
- Asegurarse de mantener todas las posibles fuentes de peligro (cables, hilos eléctricos, etc.) fuera del alcance del niño.
- No dejar el producto con el niño a bordo cerca de cuerdas, cortinas u otros objetos que puedan ser utilizados por el niño para treparse o ser causa de ahogo o estrangulamiento.
- No colocar la hamaca cerca de paredes o muros donde el niño pueda empujarse con los pies y provocar que el producto vuelque.
- Comprobar siempre que no haya objetos que puedan interferir o bloquear el movimiento de la hamaca.
- Para evitar golpes durante el balanceo, colocar el producto a la debida distancia de muebles y otros objetos.
- En caso de exposición prolongada al sol, esperar hasta que el producto se enfríe antes de utilizarlo.
- No utilizar el producto cerca del agua. No utilizar el transformador si se está en contacto con líquidos.
- Utilizar siempre el arnés inguinal en combinación con el ventral.
- Para evitar graves daños debidos a caídas o deslizamientos, utilizar siempre los arneses de seguridad correctamente enganchados y ajustados.
- El uso correcto del sistema de sujeción no sustituye a la adecuada supervisión de un adulto.
- No permitir que otros niños o animales jueguen sin supervisión en las cercanías del producto o que se trepan al mismo.
- Las operaciones de montaje, desmontaje y ajuste deben ser efectuadas solamente por adultos. Asegurarse de que quien utiliza el producto (baby sitter, abuelos, etc.) conozca el correcto funcionamiento del mismo.
- Asegurarse de que las piezas móviles del producto no entren en contacto con el niño durante los ajustes.
- No abrir, cerrar ni desmontar el producto con el niño a bordo.
- Cuando no se usa, el producto debe guardarse lejos del alcance de los niños. ¡No utilizar el producto como un juguete!
- No colocar jamás cuerdas, correas o juegos distintos de los suministrados en el producto o la barra de juegos, ya que conllevaría el riesgo de estrangulamiento. Utilizar la barra de juegos suministrada con el producto exclusivamente.
- Este producto está diseñado para utilizarse en el hogar. No dejar al niño en el producto mientras se viaja en otros medios de transporte (por ejemplo, tren, metros, autobús, avión, etc.).
- No utilizar nunca como sillita para coche.
- Comprobar que la barra de juegos esté enganchada y colocada correctamente.

#### CONDICIONES DE LA GARANTÍA

• Inglesina Baby S.p.A. garantiza que todos los artículos han sido diseñados y fabricados de conformidad con las normas/reglamentos de producto y de calidad y seguridad generales

actualmente vigentes en la Comunidad Europea y en los países de comercialización.

- Inglesina Baby S.p.A. garantiza que durante y tras la conclusión del proceso de fabricación, todos los productos han sido sometido a varios controles de calidad. Inglesina Baby S.p.A. garantiza que los artículos no presentaban defectos de montaje o fabricación en el momento de su compra en las tiendas autorizadas.
- Esta garantía no menoscaba los derechos del consumidor que se contemplan en la legislación nacional vigente, que puede variar en función del país en el que se adquiere el producto y cuyas disposiciones prevalecen sobre el contenido de esta garantía en caso de discrepancia.
- Si llegaran a detectarse en el producto defectos de materiales y/o fabricación en el momento de la compra o durante un uso normal, según se describe en el manual de instrucciones correspondiente, Inglesina Baby S.p.A. reconocerá la validez de las condiciones de garantía durante un periodo de 24 meses a partir de la fecha de la compra.
- La garantía solo es válida en el país donde se compra el producto si la compra se realiza en un establecimiento autorizado.
- La garantía reconocida tiene validez para el primer propietario del artículo.
- Por garantía se entiende la sustitución o reparación gratuita de las partes que sean defectuosas originalmente debido a defectos de fabricación. Inglesina Baby S.p.A. se reserva el derecho de decidir, a su entera discreción, si reparará o sustituirá el producto en garantía.
- Para beneficiarse de la garantía es necesario presentar el número de serie del producto y una copia del justificante de compra recibido en el momento de adquirir el producto, así como asegurarse de que incluya la fecha de compra y esta se claramente legible.
- Las presentes condiciones de garantía se extinguirán en caso de que:
  - el producto se utilice para otros fines no indicados expresamente en el manual de instrucciones correspondientes.
  - el producto se utilice sin tener en cuenta las indicaciones del manual de instrucciones.
  - el producto haya sido reparado en centros de asistencia no autorizados ni concertados.
  - el producto haya sido sometido a modificaciones y/o manipulaciones, tanto en la estructura como en el tejido, no autorizadas expresamente por el fabricante. Las eventuales modificaciones aportadas a los productos exoneran a Inglesina Baby S.p.A. de cualquier responsabilidad.
  - el defecto se deba a la negligencia o el descuido en el uso (por ejemplo, golpes violentos en las partes estructurales, exposición a sustancias químicas agresivas, etc.).
  - el producto presente un desgaste normal (por ejemplo en las ruedas, partes móviles, tejidos) derivado de un uso diario prolongado y continuado.
  - el propietario o algún tercero haya dañado el producto, aunque sea de manera accidental (por ejemplo, si se factura como equipaje en los aviones o en cualquier otro medio de transporte).
  - el producto sea enviado al vendedor para su asistencia, sin el ticket original de compra, sin que se lea claramente la fecha de compra en el mismo y/o sin el número de serie, o cuando la fecha de compra del ticket y/o el número de serie no sean claramente legibles.
- Eventuales daños causados por el empleo de accesorios no suministrados o no aprobados por Inglesina Baby, no están cubiertos por las condiciones de nuestra garantía.
- Inglesina Baby S.p.A. declina toda responsabilidad por daños a cosas o personas derivados de un uso impropio y/o incorrecto del medio.
- Una vez caducado el periodo de garantía, la Empresa

garantiza igualmente la asistencia de sus productos a título oneroso dentro de un plazo máximo de cuatro (4) años desde la fecha de introducción en el mercado de los mismos, transcurrido el cual se evaluará caso por caso la posibilidad de intervención.

#### RECAMBIOS / ASISTENCIA POSVENTA

- Inspeccionar regularmente los dispositivos de seguridad para asegurarse del perfecto funcionamiento del producto a través del tiempo. No utilizar el producto si se detectan problemas y/o anomalías de cualquier tipo. Contactar inmediatamente con el Vendedor Autorizado o con el Servicio de Asistencia al Cliente Inglesina.
- No utilizar repuestos ni accesorios que no hayan sido suministrados o no estén aprobados por Inglesina Baby.

#### EN CASO DE NECESIDAD DE ASISTENCIA

- En caso de necesitar asistencia para el producto, contactar inmediatamente con el Revendedor de Inglesina al que ha comprado el producto, asegurándose de contar con el "Número de Serie" relativo al producto objeto de la solicitud.
- El Revendedor deberá contactar con Inglesina para determinar la modalidad de intervención más idónea en cada caso y, por último, proporcionar la indicación adecuada.
- El Servicio de Asistencia Inglesina siempre está disponible para facilitar toda la información necesaria, a través de una solicitud escrita que deberá rellenarse utilizando el formulario específico que encontrará en el sitio web: inglesina.com - sección Garantía y Asistencia.

#### CONSEJOS PARA LA LIMPIEZA Y EL MANTENIMIENTO DEL PRODUCTO

- Este producto requiere un mantenimiento por parte del usuario.
- Nunca forzar mecanismos o partes en movimiento; en caso de duda, consultar antes las instrucciones.
- No guardar el producto si está mojado ni dejarlo en ambientes húmedos porque se podrían formar moho.
- Guardar el producto en un lugar seco.
- Proteger el producto de los agentes atmosféricos (agua, lluvia, nieve); además, la exposición continua y prolongada al sol podría causar cambios de color en muchos materiales.
- Limpiar las partes plásticas y metálicas con un paño húmedo o con un detergente ligero; no usar disolventes, amoníaco ni bencina.

#### CONSEJOS PARA LA LIMPIEZA DEL REVESTIMIENTO TEXTIL

- Aconsejamos lavar el revestimiento textil separadamente de otros artículos.
- Renovar periódicamente las partes de tejido con un cepillo suave para prendas de vestir.
- Respetar las normas de lavado del revestimiento textil indicadas en las etiquetas correspondientes.



Lavar a mano con agua fría



No utilizar lejía



No secar mecánicamente



Dejar que se seque extendido a la sombra



No planchar



No lavar en seco

No centrifugar

- Secar perfectamente el revestimiento textil antes de utilizarlo o guardarlo.

#### CONSEJOS PARA LA LIMPIEZA DE LOS JUEGOS

- Se recomienda lavar los juegos por separado de otros artículos.
- Composición textil: 100% poliéster.



Lavar a mano con agua fría



No utilizar lejía



No secar mecánicamente



Dejar que se seque extendido a la sombra



No planchar



No lavar en seco

No centrifugar

- Secar perfectamente los juegos antes de utilizarlos o guardarlos.

#### INFORMACIÓN SOBRE EL DISPOSITIVO ELECTRÓNICO: ¡ATENCIÓN!

- Este Dispositivo Electrónico es un componente integrado que no debe desmontarse ni utilizarse con otros fines.
- El Dispositivo Electrónico de la hamaca funciona con 4 pilas AA de 1,5 V (no incluidas) o con el transformador suministrado.
- La hamaca solo debe utilizarse con el transformador suministrado.
- La hamaca solo debe ser encendida y apagada por un adulto.
- Seguir las indicaciones de este apartado para evitar que las pilas se rompan, pierdan líquido o se reduzca su duración.
- Los adultos son los únicos que deben tener acceso al compartimento de las pilas. Asegurarse de que el compartimento de las pilas esté bien cerrado antes de utilizar el producto.
- No mezclar pilas nuevas y usadas.
- No mezclar tipos de pilas diferentes.
- Quitar siempre las pilas agotadas del compartimento para evitar pérdidas de líquido que podrían dañar el producto.
- Retirar las pilas del producto antes de tirarlo y desecharlas según la normativa en vigor en el país de uso.
- El uso de pilas descargadas podría causar un mal funcionamiento de las piezas motorizadas o producir sonidos distorsionados. Se recomienda sustituir las pilas si se produce cualquier funcionamiento incorrecto.

- Si las pilas perdiesen líquido, cambiarlas de inmediato y encargarse de limpiar bien el compartimento. Lavarse bien las manos si entran en contacto con el líquido de las pilas.
- No utilizar pilas recargables.
- No intentar cargar pilas que no sean recargables, ya que podrían explotar.
- Las pilas deben introducirse con la polaridad correcta.
- Extraer siempre las pilas cuando el producto no haya a utilizarse durante un periodo de tiempo prolongado.
- No cortocircuitar los bornes de las pilas.
- Mantener siempre las pilas fuera del alcance de los niños.
- No exponer el producto a la lluvia. Las filtraciones de agua, comida u otros líquidos dañarán el circuito electrónico.
- No instalar las pilas en zonas con temperaturas extremas.
- No tirar las pilas al fuego; podrían explotar o perder líquido.
- Cuando se sustituyen las pilas, cerrar el compartimento con los tornillos suministrados.



#### Directiva 2012/19/UE

• La directiva europea 2012/19/UE sobre residuos de aparatos eléctricos y electrónicos (RAEE) establece que estos aparatos no deben eliminarse como residuos urbanos sólidos no seleccionados, sino que deben recogerse de modo separado para optimizar las posibilidades de recuperación y reciclado de los materiales que los componen, además de impedir los efectos potenciales sobre

el medio ambiente y la salud humana como consecuencia de la presencia de sustancias peligrosas.

El símbolo de contenedor de basura tachado se incluye en todos los productos para recordarlo.

Los residuos pueden depositarse en los centros de recogida apropiados, pero también pueden entregarse de forma gratuita en el distribuidor al comprar un aparato equivalente o sin que exista obligación de compra en el caso de aparatos de menos de 25 cm. Para obtener más información sobre la correcta eliminación de estos aparatos, puede ponerse en contacto con la autoridad local.

- Comprobar periódicamente el transformador utilizado con la hamaca para detectar posibles daños en el cable, el enchufe, la carcasa y otros componentes. En ese caso, no utilizarlo.

- El transformador es apto para el uso con tensiones de alimentación de 100-240 ~ 50/60 Hz.

- Cuando se utiliza la hamaca conectada a la instalación eléctrica doméstica, con el transformador suministrado, prestar atención a los peligros que derivan de la energía eléctrica. Cumplir siempre estrictamente las normas de seguridad eléctrica en vigor en el país de uso.

- Al dejar de usar la hamaca, se recomienda apagar el dispositivo electrónico y, si se hubieran utilizado, desconectar el transformador y otros posibles dispositivos de música externos.

# INSTRUCCIONES

## LISTA DE LOS COMPONENTES

### fig. 1

- A Soporte izquierdo
- B Soporte derecho
- C Base delantera y trasera
- D Funda hamaca + estructura del asiento
- E Almohadilla reductora
- F Barra de juegos
- G Dispositivo electrónico
- H Transformador
- K Cable de interfaz de audio auxiliar

## MONTAJE DE LA ESTRUCTURA

**fig. 2** Después de haber quitado las protecciones de las clavijas metálicas (A3), pulsar el botón (A1) y abrir el soporte izquierdo de la hamaca (A) hasta el clic de bloqueo.

**A** continuación, repetir la operación en el soporte derecho (B).

**fig. 3** Introducir la base (C) en correspondencia de la pata trasera y, manteniendo pulsado el botón (C1), completar la instalación empujándola en su alojamiento hasta oír claramente el clic de fijación correcta.

**fig. 4** Repetir la operación para la base delantera y completar el montaje de la estructura de la hamaca.

**fig. 5** Abrir la estructura del asiento con la funda incluida (D).

**fig. 6** Para fijar el asiento a la estructura, colocar el soporte (D1) en correspondencia de la articulación lateral (A2) y, con cuidado de que la clavija metálica (A3) se introduzca correctamente en el orificio (D2) en la articulación, completar el enganche empujando el soporte (D1) en su alojamiento hasta el clic de fijación correcta.

**fig. 7** Repetir la operación también en la otra articulación y completar la fijación del asiento a la estructura.

## BARRA DE JUEGOS

**fig. 8** Para fijar la barra de juegos (F), introducir ambos acoplamientos (F1) en los soportes adecuados (F2).

**¡ATENCIÓN! No utilizar jamás la barra de juegos para**

**transportar la hamaca.**

**fig. 9** Los juegos pueden separarse para sacarlos de su posición en la barra y volver a colocarse con facilidad (también para realizar un mantenimiento adecuado).

## INCLINACIÓN DEL ASIENTO

**fig. 10** Pulsando ambos botones (D3), se puede ajustar la inclinación del asiento en 2 posiciones diferentes.

## POSICIONES DEL ASIENTO

**fig. 11** Posición ①  
Posición ②

## BALANCEO

**fig. 12** Actuar en la palanca (D4) para bloquear el balanceo de la hamaca.

**Atención: no actuar en la palanca de bloqueo (D4) cuando la hamaca está en movimiento.**

**¡Atención! Bloquear siempre el balanceo antes de colocar o quitar al niño.**

## ALMOHADILLA REDUCTORA

**fig. 13** La hamaca está provista de una almohadilla reductora de serie (E).

## CINTURONES DE SEGURIDAD

**¡ATENCIÓN! Sujetar al niño con los arneses de seguridad.**

**fig. 14** Comprobar que el arnés de seguridad está introducido en las ranuras a la altura de los hombros o justo encima de ellos. Si la posición es incorrecta, sacarlo y volver a introducirlo en otro par de ranuras; utilizar siempre ranuras que estén a la misma altura.

**fig. 15** Verificar que el arnés dorsal está introducido correctamente en las extremidades del ventral.

**fig. 16** Enganchar las extremidades del arnés ventral a la hebilla central.

**fig. 17** El arnés ventral siempre debe pasar a través los anillos laterales (D5) y cuando esté en uso, debe ser ajustado

de manera a envolver correctamente el niño.

**fig. 18** Siempre usar el arnés de entrepierna en combinación con el cinturón ventral, ajustándolos de manera correcta.

**¡ATENCIÓN! El incumplimiento de esta precaución puede causar caídas o deslizamientos del niño con riesgo de heridas.**

#### **FUNCIONES Y USO DEL DISPOSITIVO ELECTRÓNICO**

El dispositivo electrónico funciona con el transformador suministrado o con 4 pilas AA de 1,5 V (no incluidas).

**fig. 19** Introducir el conector jack (H1) del transformador (H) en la entrada principal (A4) en el soporte izquierdo de la hamaca (A).

**fig. 20** Para introducir las pilas, abrir la tapa (G1) del dispositivo mediante la extracción del tornillo (G2) con un destornillador de estrella (no incluido).

**fig. 21** Colocar las pilas con la polaridad indicada.

**fig. 22** Volver a cerrar la tapa (G1) con los tornillos adecuados (G2).

**fig. 23** Actuar en el teclado del dispositivo electrónico (G) para ajustar la velocidad del balanceo ❶, programar el temporizador de apagado del balanceo y de la música (después de 8, 15 o 30 minutos) ❷ y también para seleccionar el tipo y volumen de las melodías disponibles ❸.

**fig. 24** La hamaca Wave se equipa con una entrada de audio auxiliar (A5) que permite conectarla a un dispositivo externo mediante el adecuado cable (K) suministrado.

#### **CIERRE**

Cuando no se usa la hamaca, se puede cerrar con facilidad

y guardarla.

**fig. 25** Para cerrarla correctamente, ante todo doblar el asiento (D).

**fig. 26** Pulsando al mismo tiempo ambos botones (A1) a derecha e izquierda, acompañar el cierre hasta el clic de bloqueo.

**¡Atención! ¡No realizar nunca la maniobra de cierre con el niño en la hamaca!**

**fig. 27** Una vez cerrada, la hamaca se mantiene en posición vertical por sí sola.

#### **EXTRACCIÓN Y MANTENIMIENTO DE LA FUNDA**

Se recomienda quitar periódicamente la funda para garantizar un mantenimiento correcto.

**fig. 28** Pasar el arnés ventral por las ranuras de la almohadilla reductora (E4).

**fig. 29** Sacar la protección del arnés de entrepierna (E3) de la almohadilla reductora.

**fig. 30** Pasar el arnés dorsal a través de las ranuras específicas de la almohadilla reductora (E) y quitarla.

**fig. 31** Sacar el arnés ventral de los anillos laterales (D5) con cuidado de hacer pasar el primer diente de la hebilla central por el anillo lateral antes de extraerlo completamente.

**fig. 32** A continuación, plegar la estructura (D) y sacar la funda.

**fig. 33** Por último, pasar los anillos laterales (D5) y el arnés dorsal por las ranuras de la funda y terminar de extraerla.

Para volver a colocar la funda en la hamaca, repetir estas operaciones en orden inverso.

## ADVERTÊNCIA



LEIA COM ATENÇÃO AS INSTRUÇÕES ANTES DA UTILIZAÇÃO E GUARDE-AS PARA REFERÊNCIA FUTURA. A SEGURANÇA DO SEU FILHO PODE SER COMPROMETIDA SE AS PRESENTES INSTRUÇÕES NÃO FOREM SEGUIDAS COM CUIDADO.

A SEGURANÇA DA CRIANÇA É DA SUA RESPONSABILIDADE.

ATENÇÃO! NUNCA DEIXE A CRIANÇA SEM VIGILÂNCIA: PODE SER PERIGOSO. PRESTE A MÁXIMA ATENÇÃO QUANDO UTILIZAR O PRODUTO.

- Não utilize o produto se a criança pode ficar sentada autonomamente ou se pesa mais de 9 kg.

### ATENÇÃO!

- NUNCA DEIXE A CRIANÇA SEM VIGILÂNCIA.
- ESTE PRODUTO NÃO É ADEQUADO PARA PERÍODOS DE SONO PROLONGADOS
- NUNCA UTILIZE ESTE PRODUTO EM SUPERFÍCIES ELEVADAS COMO POR EXEMPLO MESAS.
- IMOBILIZE SEMPRE A CRIANÇA COM O CINTO DE SEGURANÇA.
- PARA EVITAR FERIMENTOS, CERTIFIQUE-SE DE QUE AS CRIANÇAS ESTEJAM LONGE ENQUANTO SE ABRE E FECHA ESTE PRODUTO.
- NÃO PERMITA QUE AS CRIANÇAS BRINQUEM COM ESTE PRODUTO.
- NÃO DESLOQUE NEM ELEVE



## ESTE PRODUTO COM A CRIANÇA COLOCADA NELE.

- SE O PRODUTO ESTIVER LIGADO A UM DISPOSITIVO MUSICAL ESTERNO, CERTIFIQUE-SE DE QUE O VOLUME ESTEJA REGULADO PARA UM NÍVEL BAIXO.
- NUNCA UTILIZE A BARRA DOS BRINQUEDOS PARA TRANSPORTAR ESTE PRODUTO.

- Pedir a opinião do médico antes de utilizar o produto com crianças nascidas com peso inferior ao normal ou com problemas de saúde.
- Não utilize quando a criança tenta trepar o produto, independentemente da idade e do peso.
- Este produto não substitui um berço nem uma caminha. Quando a criança precisar dormir, é mais adequado utilizar um berço ou uma caminha adequados.
- Não utilize este produto se apresentar partes partidas, danificadas ou em falta.
- Não utilizar acessórios ou peças sobresselentes não aprovados pelo fabricante.
- **PERIGO DE QUEDA:** Os movimentos da criança podem fazer deslocar o produto. Nunca posicionar o produto nas bancadas, mesas, degraus, superfícies elevadas ou junto às escadas. Utilizar sempre numa superfície plana, estável e seca.
- **PERIGO DE SUFOCAMENTO:** NUNCA utilizar numa superfície macia (cama, sofá, almofada) porque o produto poderá virar-se e causar o sufocamento.

## SEGURANÇA

- Verifique antes da montagem, se o produto e todos os componentes não apresentam danos devidos ao transporte; em caso afirmativo, o produto não deve ser utilizado e deve ser mantido longe do alcance das crianças.
- Para a segurança do seu filho, antes de utilizar o produto, remova e elimine todos os sacos de plástico e os elementos que fazem parte da embalagem e mantenha-os longe do alcance dos bebés e das crianças.
- Este produto deve ser utilizado com uma só criança.
- Antes da utilização certificar-se de que o produto esteja corretamente montado, que todos os componentes estejam engatados e que todos os dispositivos de bloqueio estejam inseridos. Certificar-se de que o revestimento esteja corretamente fixado na estrutura.
- Inspeccionar regularmente o produto e os seus componentes para detetar eventuais sinais de dano e/ou desgaste, costuras desfeitas e lacerações. Em caso de danos ou mau funcionamento, manter o produto fora do alcance das crianças, não utilizar e/ou não tentar repará-lo, mas dirigir-se exclusivamente a pessoal qualificado.
- Esteja consciente dos perigos derivados da presença de chamas livres ou outras fontes de calor, como radiadores, lareiras, aquecedores eléctricos ou a gás, etc. Não deixe o produto na proximidade destas fontes de calor.
- Verifique se todas as possíveis fontes de perigo (por exemplo: cabos, fios eléctricos, etc.) estão fora do alcance da criança.
- Não deixe o produto com a criança a bordo junto de cordas, cortinados ou outros meios, pelos quais a criança pode trepar, ou mesmo estes servirem como causa de

sufocamento ou estrangulamento.

- Não posicione o balaço nas proximidades de muros ou paredes onde a criança possa empurrar com os pés e provocar a viragem do produto.
- Verifique sempre que não haja objetos que possam interferir ou bloquear o movimento do balaço.
- Para evitar o choque durante a oscilação, posicione o produto à devida distância dos móveis e de outros objetos.
- Em caso de exposição prolongada ao sol, espere que o produto arrefeça antes de utilizá-lo.
- Não utilize o produto ao pé da água. Não utilize o transformador se tiver ficado em contacto com líquidos.
- Utilize sempre o cinto inguinal em combinação com o ventral.
- Para evitar danos graves decorrentes de quedas e/ou escorregamento, utilize sempre o cinto de segurança correctamente fixado e regulado.
- A correta utilização do sistema de retenção não substitui a supervisão adequada de um adulto.
- Não deixe outras crianças ou animais brincarem sem vigilância na proximidade do produto ou subirem sobre o mesmo.
- As operações de montagem, desmontagem e regulação devem ser realizadas apenas por adultos. Verificar se quem utiliza o produto (ama, avós, etc.) conhece bem o funcionamento correcto do mesmo.
- Nas operações de regulação certificar-se de que as partes móveis do produto não entrem em contacto com a criança.
- Não realize acções de abertura, fecho ou desmontagem do produto com a criança a bordo.
- Quando não estiver a ser utilizado, o produto deve ser mantido, sempre, fora do alcance das crianças. O produto não deve ser utilizado como um brinquedo!
- Nunca adicionar ao produto ou à barra dos brinquedos, cordas, correias ou brinquedos diferentes dos fornecidos: risco de estrangulamento. Utilizar exclusivamente a barra de brinquedos fornecida com o produto.
- Este produto foi estudado para um uso em ambiente doméstico. Não deixar a criança no produto quando se viaja noutros meios de transporte (ex.: comboio, metro, bus, avião, etc).
- Nunca utilize este produto como cadeirinha para transporte de automóvel.
- Verifique que a barra dos brinquedos esteja engatada e posicionada corretamente.

## CONDIÇÕES DE GARANTIA

- A empresa Inglesina Baby S.p.A. garante que este artigo foi projetado e fabricado em conformidade com as normas/regulamentações de produto e de qualidade e segurança gerais atualmente em vigor na Comunidade Europeia e nos países de comercialização.
- A empresa Inglesina Baby S.p.A. garante que durante a conclusão do processo de produção, este produto foi submetido a vários controlos de qualidade. A empresa Inglesina Baby S.p.A. garante que este artigo, no momento da aquisição no revendedor autorizado, não possuía defeitos de montagem ou fabricação.
- A presente garantia não invalida os direitos reconhecidos ao consumidor pela legislação nacional vigente, que pode variar conforme o país no qual o produto foi adquirido e cujas prescrições, em caso de contraste, prevalecem no conteúdo da presente garantia.
- Caso o produto apresente defeito nos materiais e/ou vícios de fabrico detetados no momento da aquisição ou durante uma utilização normal, segundo quanto descrito no respetivo manual de instruções, a Inglesina Baby S.p.A. reconhece a validade das condições de garantia por um período de 24 meses consecutivos após a data de aquisição.
- A garantia é válida somente no País no qual o produto foi adquirido e caso a aquisição tenha sido efetuada junto de

um Revendedor autorizado.

- A garantia reconhecida vale para o primeiro proprietário do artigo adquirido.
- Por garantia entende-se a substituição ou reparação gratuita das partes que sejam defeituosas de origem por vícios de fabrico. A Inglesina Baby S.p.A. reserva-se a faculdade de decidir, à sua discrição, se aplicar a garantia através da reparação ou da substituição do produto.
- Para usufruir da garantia é necessário apresentar o número de série do produto e cópia do recibo passado no momento da aquisição do produto verificando que no mesmo esteja indicada, de modo claro e legível, a data de aquisição.
- As presentes condições de garantia declinam-se:
  - o produto seja utilizado segundo diferentes destinos de uso não expressamente indicados no respetivo manual de instruções.
  - o produto seja utilizado de modo não conforme ao previsto no respetivo manual de instruções.
  - o produto for consertado em centros de assistência não autorizados e não convencionados.
  - o produto sofrer alterações e ou violações, tanto na parte estrutural quanto na têxtil, não expressamente autorizadas pelo fabricante. As possíveis modificações efetuadas no produto eximem a empresa Inglesina Baby S.p.A. de qualquer tipo de responsabilidade.
  - o defeito for devido a negligência ou descuido na utilização (por exemplo: impactos violentos na parte estrutural, exposição às substâncias químicas agressivas, etc).
  - o produto apresentar desgaste normal (por exemplo: rodas, partes móveis, tecidos) decorrentes do uso quotidiano prolongado e continuativo.
  - o produto tenha sido danificado, mesmo que acidentalmente, pelo mesmo proprietário ou por terceiros (por exemplo caso seja enviado como bagagem nos transportes aéreos ou através de outros meios).
  - o produto seja enviado para o revendedor para a assistência, sem o original do recibo de aquisição e/ou sem o número de série ou quando a data de aquisição no recibo e/ou o número de série não sejam claramente legíveis.
- Quaisquer danos provocados pela utilização de acessórios não fornecidos e/ou não aprovados pela L'Inglesina Baby, não estarão cobertos pelas condições da nossa garantia.
- A L'Inglesina Baby S.p.A. rejeita toda e qualquer responsabilidade por danos materiais ou pessoais, resultantes da utilização inadequada e/ou incorrecta do equipamento.
- Após o período de garantia, a empresa garante sempre a assistência para os próprios produtos em um prazo máximo de quatro (4) anos a partir da data de inserção do artigo no mercado, após esse prazo, a possibilidade de intervenção será avaliada individualmente.

#### PEÇAS DE REPOSIÇÃO/ASSISTÊNCIA PÓS VENDA

- Inspeccione regularmente os dispositivos de segurança para verificar a perfeita funcionalidade do produto ao longo do tempo. Caso sejam encontrados problemas e/ou anomalias de qualquer tipo, não utilize o produto. Contacte na devida oportunidade o Revendedor Autorizado ou o Serviço de Assistência a Clientes da Inglesina.
- Não utilize peças sobressalentes ou acessórios não fornecidos e/ou de toda forma não aprovados pela L'Inglesina Baby.

#### O QUE FAZER EM CASO DE NECESSIDADE DE ASSISTÊNCIA

- Em caso de necessidade de assistência para o produto, contactar imediatamente o revendedor da empresa Inglesina onde foi efetuada a compra e verificando que se

tenha a disposição o número de série ("Serial Number") relativo ao produto.

- É função do revendedor contactar a empresa Inglesina para avaliar a modalidade mais idónea de intervenção para o caso e fornecer a respectiva indicação.
- O Serviço de Assistência da empresa Inglesina está à disposição para fornecer todas as informações necessárias, através de solicitação escrita a preencher no formulário específico presente no sítio da internet: [inglesina.com](http://inglesina.com) - secção "Garantia e Assistência."

#### CONSELHOS SOBRE LIMPEZA E MANUTENÇÃO DO PRODUTO

- Este produto requer uma manutenção regular por parte do utilizador.
- Nunca force os mecanismos ou as partes móveis; em caso de dúvida, verifique primeiro as instruções.
- Não guarde o produto se estiver molhado e não o deixe em ambientes húmidos, pois pode-se formar bolor.
- Mantenha o produto num local seco.
- Proteja o produto dos agentes atmosféricos, água, chuva ou neve; além disso, a exposição contínua ou prolongada ao sol pode causar alterações de cor em muitos materiais.
- Limpe as partes de plástico e de metal com um pano húmido ou com um detergente suave; não utilize solventes, amoníaco ou benzina.

#### CONSELHOS SOBRE LIMPEZA DO REVESTIMENTO EM TECIDO

- Aconselha-se a lavagem do revestimento em separado dos outros artigos.
- Escove periodicamente as partes em tecido com uma escova macia para vestuário.
- Respeite as normas de lavagem do revestimento em tecido, indicadas nas respectivas etiquetas.



Lave à mão em água fria



Não utilize lixívia



Não seque mecanicamente



Seque estendido à sombra



Não passe a ferro









Não lave a seco

Não centrifugar

- Seque perfeitamente o revestimento em tecido, antes utilizá-lo ou guardá-lo.

#### CONSELHOS PARA A LIMPEZA DOS BRINQUEDOS

- Aconselhamos a lavar os brinquedos separadamente de outros artigos.
- Composição têxtil: 100% poliéster.

-  Lave à mão em água fria
  -  Não utilize lixívia
  -  Não seque mecanicamente
  -  Seque estendido à sombra
  -  Não passe a ferro
  -  Não lave a seco
- 
- Não centrifugar
- 
- Seque perfeitamente os brinquedos antes de os utilizar ou guardar.

### INFORMAÇÕES SOBRE O DISPOSITIVO ELETRÔNICO: ATENÇÃO!

- Este Dispositivo Eletrónico é um componente integrado que não deve ser removido nem empregue para outros fins.
- O Dispositivo Eletrónico do baloiço funciona com 4 baterias de 1,5 Volt do tipo AA (não incluídas), ou com o transformador em dotação.
- O baloiço deve ser utilizado somente com o transformador fornecido.
- O baloiço deve ser ligado e desligado só por um adulto.
- Seguir as indicações deste parágrafo, caso contrário, as baterias poderão romper-se, perder líquido ou a sua duração poderá ser reduzida.
- Só os adultos deveriam aceder ao vão das baterias. Certificar-se de que o vão das baterias esteja bem fechado antes de utilizar o produto.
- Não misturar baterias novas com as usadas.
- Não misturar tipologias diferente de baterias.
- Remover sempre as baterias descarregadas do vão para evitar a saída do líquido que poderá danificar o produto.
- Remover as baterias do produto antes de o deitar fora e eliminá-lo em conformidade com a Normativa vigente no País de utilização.
- A utilização de baterias descarregadas poderá causar um mau funcionamento das partes motorizadas ou produzir sons distorcidos. É recomendável substituir as baterias caso se verifique qualquer mau funcionamento.
- Caso as baterias perderem líquido, substituí-las imediatamente tendo o cuidado de limpar o alojamento. Lavar cuidadosamente as mãos em caso de contacto com o

líquido saído.

- Não utilize baterias recarregáveis.
- Não tente recarregar baterias não recarregáveis: poderão explodir.
- As baterias devem ser inseridas com a correta polaridade.
- Remover sempre as baterias em caso de não utilização prolongada do produto.
- Não curto-circuitar os bornes das baterias.
- Manter sempre as baterias longe do alcance das crianças.
- Não expor o produto à chuva; as infiltrações de água, de comida ou de outros líquidos danificam o circuito eletrónico.
- Não guardar as baterias em zonas com temperaturas extremas.
- Não atirar as baterias para o fogo, poderão explodir ou perder líquidos.
- Quando se substituem as baterias voltar a fechar o vão com os parafusos em dotação.



#### **Diretiva 2012/19/UE**

- A diretiva europeia 2012/19/UE sobre os resíduos de aparelhos elétricos e eletrónicos (RAEE) prevê que estes aparelhos não devem ser eliminados no normal fluxo dos resíduos sólidos urbanos, mas que sejam recolhidos separadamente para otimizar o fluxo de recuperação e reciclagem dos materiais que os compõem e impedir potenciais danos para a saúde e para o ambiente devido à presença de substâncias potencialmente perigosas.

O símbolo do bidão com barra está gravado em todos os produtos para o relembrar.

Os resíduos podem ser entregues nos específicos centros de recolha, ou, podem ser entregues gratuitamente no distribuidor no momento da compra de um novo aparelho equivalente ou sem obrigação de uma compra para os aparelhos de dimensões inferiores a 25 cm. Para mais informações sobre a correta eliminação destes aparelhos pode dirigir-se ao serviço público previsto.

- Verificar periodicamente o transformador utilizado com o baloiço para registar eventuais danos no cabo, na ficha, no invólucro e noutras partes. Nesse caso não o utilizar.
- O transformador é adequado para a utilização com tensões de alimentação: 100-240V ~ 50/60 Hz.
- Quando utilizar o baloiço ligado ao sistema elétrico doméstico, com o transformador em dotação, preste atenção aos perigos derivantes da energia elétrica. Observe sempre escrupulosamente as regras de segurança elétrica em vigor no seu país.
- Ao fim de cada utilização do baloiço é recomendável desligar o dispositivo eletrónico e, no caso em que sejam utilizados, desligar o transformador e eventuais outros dispositivos musicais externos.

# INSTRUÇÕES

## **LISTA DE COMPONENTES**

**fig. 1**

- A** Suporte esquerdo
- B** Suporte direito
- C** Base anterior e posterior
- D** Cobertura do baloiço + estrutura do assento
- E** Redutor
- F** Barra de brinquedos
- G** Dispositivo eletrónico
- H** Transformador
- K** Cabo de interface áudio auxiliar

## **MONTAGEM DA ESTRUTURA**

**fig. 2** Depois de ter removido as proteções dos pinos

metálicos (**A3**), prima o botão (**A1**) e alargue o suporte esquerdo do baloiço (**A**) até ouvir o clique de bloqueio.

Repita, depois, a operação para o suporte direito (**B**).

**fig. 3** Insira a base (**C**) em correspondência com a perna posterior e, mantendo premido o botão (**C1**), complete a instalação empurrando-a na sede até distinguir claramente o Clique de correta fixação.

**fig. 4** Repita a operação para a base anterior e complete a montagem da estrutura do baloiço.

**fig. 5** Alargue a estrutura do assento completa com a cobertura (**D**).

**fig. 6** Para fixar o assento na estrutura, posicione o suporte (**D1**) em correspondência com a articulação lateral (**A2**) e prestando atenção para que o pino metálico (**A3**)

encaixe corretamente no furo (D2) presente na articulação, complete o engate empurrando o suporte (D1) para a sede, até ouvir o Clique de correta fixação.

**fig. 7** Repita a operação também para a outra articulação e complete a fixação do assento na estrutura.

### **BARRA PARA BRINQUEDOS**

**fig. 8** Para fixar a barra para brinquedos (F), insira ambos os engates (F1) nos suportes específicos (F2).

**ATENÇÃO! Nunca utilizar a barra para brinquedos para transportar a cadeirinha desdobrável.**

**fig. 9** Os brinquedos podem ser facilmente desprendidos e reposicionados (até para uma correta manutenção), retirando-os das respetivas sedes na barra.

### **INCLINAÇÃO DO ASSENTO**

**fig. 10** Premindo ambos os botões (D3), é possível regular a inclinação do assento para 2 diferentes posições.

### **POSIÇÕES DO ASSENTO**

**fig. 11** Posição ①  
Posição ②

### **BALANÇO**

**fig. 12** Atue na alavanca (D4) para bloquear o balanço do baloiço.

**Atenção: nunca atue na alavanca de bloqueio (D4) quando o baloiço estiver em movimento.**

**Atenção! Bloquear sempre o balanço antes de sentar e/ou tirar a criança.**

### **REDUTOR**

**fig. 13** O baloiço está equidado, de série, com almofada redutora (E).

### **CINTOS DE SEGURANÇA**

**ATENÇÃO! Imobilize sempre a criança com o cinto de segurança.**

**fig. 14** Verificar que os cintos estejam inseridos nos olhais à altura dos ombros ou imediatamente acima. Se a posição não estiver correta, retirá-las e reinseri-las num outro par de olhais; utilizar sempre os olhais à mesma altura.

**fig. 15** Certificar-se de que o cinto dorsal esteja inserido corretamente nas extremidades do cinto abdominal.

**fig. 16** Engatar as pontas do cinto ventral na fivela central.

**fig. 17** O cinto abdominal deve sempre passar pelos anéis laterais (D5) e, quando estiver a ser utilizado, deve ser regulado de forma a cingir correctamente a criança.

**fig. 18** Utilize sempre o cinto separador de pernas em combinação com o cinto ventral, regulando-os de forma correcta.

**ATENÇÃO! O não cumprimento desta precaução pode causar a queda ou o escorregamento da criança com risco de ferimento.**

### **FUNÇÕES E UTILIZAÇÃO DO DISPOSITIVO ELETRÔNICO**

O dispositivo eletrónico funciona com o transformador em dotação ou com 4 baterias de 1,5 Volt tipo AA (não incluídas).

**fig. 19** Inserir o conector jack (H1) do transformador (H) na entrada principal (A4) no suporte esquerdo do baloiço (A).

**fig. 20** Para inserir as baterias, abrir a tampa (G1) no dispositivo removendo o parafuso (G2) com uma chave de fendas em cruz (não incluída).

**fig. 21** Alojamento das baterias seguindo a polaridade indicada.

**fig. 22** Voltar a fechar a tampa (G1) através dos parafusos específicos (G2).

**fig. 23** Atuar no teclado do dispositivo eletrónico (G) para regular a velocidade do balanço ①, regular o temporizador de desligação do balanço e da música (após 8, 15 ou 30 minutos) ② e também para seleccionar tipologia e volume das melodias disponíveis ③.

**fig. 24** O baloiço Wave está equipado com uma entrada áudio auxiliar (A5) que permite de o ligar a um dispositivo externo através do cabo específico (K) em dotação.

### **FECHO**

Quando não está em uso, o baloiço pode ser facilmente fechado e guardado

**fig. 25** Para o fechar corretamente, em primeiro lugar dobrar o assento (D).

**fig. 26** Premendo simultaneamente ambos os botões (A1) à direita e à esquerda, acompanhar o fecho até ouvir o Clique de bloqueio.

**Atenção! Nunca efetuar a manobra de fecho com a criança no baloiço!**

**fig. 27** Uma vez fechado, o baloiço fica de pé sozinho.

### **REMOÇÃO E MANUTENÇÃO DA COBERTURA**

Aconselha-se a remoção periódica da Cobertura para uma correta manutenção.

**fig. 28** Passar o cinto ventral através dos olhais presentes no redutor (E4).

**fig. 29** Retirar a proteção de separação das pernas (E3) do redutor.

**fig. 30** Passar os cintos dorsais através dos específicos olhais no redutor (E) e removê-lo.

**fig. 31** Desenfiar o cinto ventral dos anéis laterais (D5) tendo o cuidado de fazer passar o primeiro dente da fivela central através do anel lateral antes de o desenfiar completamente.

**fig. 32** Em seguida, dobrar a estrutura (D) e retirar a Cobertura.

**fig. 33** Por fim, passar os anéis laterais (D5) e os cintos dorsais através dos olhais na Cobertura e completar a sua remoção.

Para revestir o baloiço, executar as operações acima no sentido inverso.

# WAARSCHUWINGEN



LEES AANDACHTIG DE AANWIJZINGEN VOORDAT HET PRODUCT GAAT GEBRUIKT WORDEN, EN BEWAAR ZE VOOR TOEKOMSTIGE RAADPLEGINGEN. DE VEILIGHEID VAN UW KIND KAN IN HET GEDRANG GEBRACHT WORDEN ALS U DEZE AANWIJZINGEN NIET AANDACHTIG UITVOERT.

U BENT VERANTWOORDELIJK VOOR DE VEILIGHEID VAN UW KIND. OPGEPAST! LAAT UW KIND NOOIT ONBEWAAKT ACHTER: DIT KAN GEVAARLIJK ZIJN. LET ZEER GOED OP WANNEER U DIT PRODUCT GEBRUIKT.

- Gebruik het product niet wanneer het kind zelfstandig kan zitten of als het zwaarder is dan 9 kg.

## OPGEPAST!

- LAAT UW KIND NOOIT ONBEWAAKT ACHTER.
- DIT PRODUCT IS NIET GESCHIKT VOOR LANGERE SLAAPPERIODES.
- GEBRUIK DIT PRODUCT NOOIT OP VERHOOGDE OPPERVLAKKEN ZOALS BIJVOORBEELD TAFELS.
- GEBRUIK STEEDS DE VEILIGHEIDSGORDELS.
- ZORG OM VERWONDINGEN TE VOORKOMEN DAT KINDEREN ZICH NIET IN DE BUURT BEVINDEN TIJDENS HET OPENEN EN SLUITEN VAN DIT PRODUCT.
- LAAT KINDEREN NIET MET HET PRODUCT SPELEN.

- VERVOER OF TIL HET PRODUCT NOOIT OP MET HET KIND ERIN.
- ALS ER EEN LOSSE MUZIEKDOOS OP HET PRODUCT IS BEVESTIGD, MOET U ERVOOR ZORGEN DAT HET VOLUME LAAG IS INGESTELD.
- GEBRUIK DE SPEELBOOG NOOIT OM HET PRODUCT TE VERPLAATSEN.

- Raadpleeg een arts voordat u het product gebruikt voor baby's die met ondergewicht of met gezondheidsproblemen geboren zijn.
- Gebruik het product niet als het kind probeert erop te klimmen, ongeacht zijn leeftijd of gewicht.
- Dit product vormt geen vervanging voor een wieg of een bed. Wanneer het kind slaap nodig heeft, is het beter om een geschikte wieg of bed te gebruiken.
- Gebruik het product niet met kapotte, beschadigde of ontbrekende delen.
- Gebruik geen accessoires of onderdelen die niet door de fabrikant zijn goedgekeurd.
- **VALGEVAAR:** De bewegingen van het kind kunnen het product verplaatsen. Plaats het nooit op toonbanken, tafels, trappen, verhoogde oppervlakken of in de buurt van trappen. Gebruik het altijd op een vlakke, stabiele en droge ondergrond.
- **VERSTIKKINGSGEVAAR:** Gebruik het product NOOIT op een zacht oppervlak (bed, zitbank, kussen) aangezien het product kan kantelen en verstikking kan veroorzaken.

## VEILIGHEID

- Controleer vóór de assemblage of het product en de onderdelen niet beschadigd werden tijdens het transport; in dat geval mag het niet gebruikt worden en moet het buiten het bereik van kinderen gehouden worden.
- Voor de veiligheid van uw kind moet u voordat u het product gaat gebruiken alle plastic zakken verwijderen en weggoien, evenals de elementen die deel uitmaken van de verpakking, en moeten ze buiten het bereik van kinderen gehouden worden.
- Dit product mag slechts voor één kind gebruikt worden.
- Controleer vóór gebruik of het product correct gemonteerd is, of alle onderdelen zijn vastgemaakt en of alle vergrendelingen tot stand zijn gebracht. Controleer of de bekleding goed bevestigd is aan het frame.
- Controleer regelmatig het product en de onderdelen op eventuele tekenen van beschadiging en/of slijtage, losgeraakte stiksels en scheuren. Houd het product, in geval van beschadiging of defecten, buiten het bereik van kinderen, gebruik het niet en/of probeer niet om het te repareren, maar laat dat door vakkundig personeel doen.
- Plaats het product niet in de buurt van naakte vlammen of andere warmtebronnen, zoals radiatoren, haarden, elektrische kachels, gaskachels, enz.
- Controleer of alle mogelijke gevaarbronnen (bijv. kabels, stroomdraden, enz.) buiten het bereik van kinderen worden gehouden.
- Laat het product niet achter in de buurt van touwen, gordijnen enz. waaraan het kind kan gaan hangen of die oorzaak kunnen zijn van verstikking of gurging.

- Plaats de wipstoel niet in de buurt van muren of wanden waar het kind zich met de voeten kan afzetten, waardoor het product kan kantelen.
- Controleer altijd of er geen voorwerpen zijn die de beweging van de wipstoel kunnen belemmeren of blokkeren.
- Om stoten tijdens het schommelen te voorkomen, plaatst u het product op voldoende afstand van meubels en overige voorwerpen.
- Als het product voor lange tijd wordt blootgesteld aan de zon, moet gewacht worden tot het afkoelt voordat het weer wordt gebruikt.
- Gebruik het product niet in de buurt van water. Gebruik de transformator niet als hij in contact is geweest met vloeistof.
- Gebruik de liesgordel steeds samen met de buikgordel.
- Om ernstige letsels te vermijden als gevolg van het vallen en/of het uitschuiven, moeten de veiligheids gordels steeds correct vastgemaakt en geregeld worden.
- Het correcte gebruik van het veiligheidsstelsel vervangt de supervisie van een volwassene niet.
- Laat geen andere kinderen of dieren onbewaakt spelen nabij het product, of op het product zelf klimmen.
- De handelingen van de montage, de demontage en de regeling mogen enkel uitgevoerd worden door volwassenen. Controleer of wie het product gebruikt (babysitter, grootouders, enz.) de correcte werking van het product zelf kent.
- Zorg er tijdens het aanpassen voor dat de bewegende delen van het product niet in contact met het kind komen.
- Voer geen handelingen voor de opening, sluiting of demontage van het product uit wanneer het kind in de kindervagen/buggy zit.
- Als het product niet wordt gebruikt, moet het buiten het bereik van kinderen gehouden worden. Het product mag niet als speelgoed gebruikt worden!
- Voeg nooit aan het wipstoeltje of de speelboom andere dan de geleverde speeltjes, koorden, riemen toe: verwurgingsgevaar. Gebruik alleen de bij het product geleverde speelboom.
- Dit product is ontworpen voor gebruik in de thuisomgeving. Laat het kind niet in het product zitten wanneer men met andere vervoermiddelen reist (trein, metro, bus, vliegtuig, enz).
- Gebruik het product nooit als auto stoeltje voor het vervoer in de auto.
- Controleer of de speelboom goed vast zit en correct is geplaatst.

## GARANTIEVOORWAARDEN

- Inglesina Baby S.p.A. garandeert dat dit artikel ontworpen en geproduceerd werd in naleving van de normen/ reglementeringen voor de producten, de kwaliteit en veiligheid, die momenteel van kracht zijn in de Europese Gemeenschap en in de landen waar het product wordt aangeboden.
- Inglesina Baby S.p.A. garandeert dat dit product tijdens het productieproces en tot voltooiing van de productie aan verschillende kwaliteitscontroles werd onderworpen. Inglesina Baby S.p.A. garandeert dat dit artikel op het moment van aankoop bij de erkende verdeler geen defecten van montage of fabrieksfouten vertoont
- Deze garantie doet geen afbreuk aan de aan de consument verleende rechten in het kader van de nationale wetgeving, die kan variëren afhankelijk van het land waar het product is gekocht en waarvan de bepalingen, in geval van conflict, voorrang hebben ten aanzien van de inhoud van deze garantie.
- Indien het product materiaaldefecten en/of fabricatiefouten vertoont die worden vastgesteld op het moment van aankoop of tijdens een normaal gebruik volgens hetgeen beschreven in de handleiding, erkent Inglesina

Baby S.p.A. de geldigheid van de garantievoorwaarden gedurende een periode van 24 maanden vanaf de datum van aankoop.

- De garantie is alleen geldig in het land waar het product is gekocht en waar de aankoop bij een erkende verkoper is gedaan.
- De erkende garantie geldt voor de eerste eigenaar van het gekochte artikel.
- Onder garantie verstaat men gratis vervanging of reparatie van de onderdelen die defect blijken aan de oorsprong wegens fabricagefouten. Inglesina Baby S.p.A. behoudt zich het recht om naar eigen inzicht te beslissen of de garantie wordt toegepast door middel van reparatie of vervanging van het product.
- Om garantieservice te verkrijgen, dient u het serienummer van het product en een kopie van het ontvangstbewijs afgegeven op het moment van aankoop van het product te overleggen en te controleren of op het ontvangstbewijs de datum van aankoop duidelijk leesbaar is weergegeven.
- Deze garantievoorwaarden vervallen in de volgende gevallen:
  - het product wordt gebruikt voor andere gebruiksbestemmingen dan die uitdrukkelijk in de betreffende handleiding zijn vermeld.
  - het product wordt gebruikt op een manier die in strijd is met de bepalingen in de handleiding.
  - het product heeft reparaties ondergaan bij assistentiecentra Die niet bevoegd en niet erkend zijn.
  - het product heeft wijzigingen ondergaan en/of er werd aan geknoeid, zowel in zijn structurele gedeelte als wat de stof betreft, die niet uitdrukkelijk door de fabrikant zijn toegestaan. Eventuele wijzigingen aan producten ontheften Inglesina Baby S.p.A. van elke verantwoordelijkheid.
  - defecten, zowel te wijten aan verwaarlozing als aan onachtzaamheid tijdens het gebruik (vb. hevige stoten op de structurele delen, blootstelling aan agressieve, chemische stoffen, enz.).
  - het product vertoont normale slijtage (vb. wielen, bewegende delen, stoffen) die voortvloeien uit langdurig en continu dagelijks gebruik, zoals voorzien.
  - het product is, ook per ongeluk, door de eigenaar of derden beschadigd (bijvoorbeeld als het als bagage met luchtvervoer of op andere wijze wordt verzonden).
  - het product wordt naar de verkoper voor service verzonden, zonder de originele aankoopbon en/of zonder het serienummer of wanneer de datum van aankoop op de bon en/of het serienummer niet duidelijk leesbaar zijn.
- Eventuele schade veroorzaakt door gebruik van accessoires die niet door Inglesina Baby zijn geleverd en/of goedgekeurd, zal niet worden gedekt door de voorwaarden van onze garantie.
- Inglesina Baby S.p.A. kan niet aansprakelijk gesteld worden voor schade aan voorwerpen of letsels aan personen als gevolg van oneigenlijk en/of fout gebruik.
- Wanneer de garantieperiode vervallen is, garandeert het bedrijf toch nog assistentie voor haar eigen producten binnen een maximumtermijn van vier (4) jaar vanaf de datum dat de producten op de markt zijn gebracht, daarna wordt geval per geval de mogelijkheid voor interventie beoordeeld.

## RESERVEONDERDELEN / ASSISTENTIE NA VERKOOP

- Inspecteer regelmatig de veiligheidsmechanismen zodat een perfecte functionaliteit van het product wordt gegarandeerd. Als problemen en/of defecten worden opgemerkt, mag het product niet gebruikt worden. Contacteer in dat geval onmiddellijk de erkende verkoper of de klantendienst van Inglesina.
- Gebruik geen wisselstukken of accessoires die niet

geleverd worden en/of niet goedgekeurd werden door Inglesina Baby.

### WAT TE DOEN IN GEVAL ASSISTENTIE IS VEREIST

- Wanneer assistentie voor het product vereist is, moet men onmiddellijk de Inglesina verkoper contacteren waar men het product heeft aangekocht; zorg ervoor dat u beschikt over het betreffende "Serial Number" (serienummer) van het product waarvoor men een aanvraag doet.
- Het is de taak van de verkoper om met Inglesina contact op te nemen om geval per geval de meest geschikte interventiewijze te beoordelen en om tenslotte alle verdere aanwijzingen te verschaffen.
- De Assistentieservice van Inglesina staat in ieder geval ter beschikking voor alle nodige informatie, middels schriftelijke aanvraag in te vullen op het speciale formulier dat zich op de website bevindt: [inglesina.com](http://inglesina.com) - rubriek Garantie en Assistentie.

### ADVIES VOOR DE REINIGING EN HET ONDERHOUD VAN HET PRODUCT

- Dit product moet regelmatig onderhouden worden door de gebruiker.
- Forceer de mechanismen of bewegende delen niet; controleer eerst de aanwijzingen in geval van twijfels.
- Berg het product niet op als het nog nat is en laat het niet achter in vochtige omgevingen, omdat schimmels zouden kunnen gevormd worden.
- Bewaar het product op een droge plek.
- Bescherm het product tegen weersinvloeden, water, regen of sneeuw; bovendien kan een voortdurende en lange blootstelling aan de zon de kleur van vele materialen wijzigen.
- Reinig de plastic en metalen delen met een vochtige doek of met een zacht reinigingsmiddel; gebruik geen solventen, ammoniak of benzine.

### ADVIES VOOR DE REINIGING VAN DE STOFFEN BEKLEDING

- Er wordt aanbevolen om de bekleding afzonderlijk te wassen.
- Reinig de stoffen delen regelmatig met een zachte kledingborstel.
- Respecteer de normen voor de reiniging van de stoffen bekleding die aangeduid worden op de etiketten.



Handwassen met koud water



Niet bleken



Niet mechanisch drogen



Vlak drogen in de schaduw



Niet strijken



Niet droogreinen

Niet centrifugeren

- Droog de stoffen bekleding perfect voordat ze weer geplaatst of gebruikt wordt.

### ADVIEZEN VOOR DE REINIGING VAN DE SPEELTJES

- Wij raden aan om de speeltjes los van andere artikelen te reinigen.

- Stofsamenstelling: 100% polyester.



Handwassen met koud water



Niet bleken



Niet mechanisch drogen



Vlak drogen in de schaduw



Niet strijken



Niet droogreinen

Niet centrifugeren

- Laat de speeltjes goed drogen alvorens ze te gebruiken of terug te plaatsen.

### INFORMATIE OVER HET ELEKTRONISCH SYSTEEM: OPGELET!

- Dit elektronisch systeem is een geïntegreerd onderdeel dat niet mag worden verwijderd of worden gebruikt voor andere doeleinden.
- Het elektronisch systeem van de wipstoel werkt met 4 AA batterijen van 1,5 Volt (niet inbegrepen), of met de meegeleverde transformator.
- De wipstoel mag alleen worden gebruikt met de meegeleverde transformator.
- De wipstoel mag alleen door een volwassene worden in- of uitgeschakeld.
- Volg de aanwijzingen in deze paragraaf, omdat anders de batterijen kapot kunnen gaan, vloeistof kunnen verliezen of een kortere werkingduur kunnen hebben.
- Alleen volwassenen mogen het batterijvak openen. Zorg ervoor dat het batterijvak goed dicht is alvorens het product te gebruiken.
- Gebruik geen oude en nieuwe batterijen door elkaar.
- Gebruik geen verschillende soorten batterijen door elkaar.
- Verwijder altijd lege batterijen uit het vak om uitlekken van vloeistof te voorkomen die het product kan beschadigen.
- Verwijder de batterijen uit het product alvorens het weg te gooien en af te voeren volgens de geldende regels in het land van gebruik.
- Het gebruik van bijna lege batterijen kan leiden tot een slechte werking van de aangedreven onderdelen of tot vervorming van het geluid. Het wordt aangeraden de batterijen te vervangen zodra de werking afneemt.
- Als de batterijen lekken, vervang ze dan onmiddellijk en reinig tevens het batterijvak. Was uw handen grondig in geval van contact met de gemorste vloeistof.
- Gebruik geen oplaadbare batterijen.
- Probeer niet-oplaadbare batterijen niet op te laden: ze kunnen hierdoor ontploffen.
- De batterijen moeten geplaatst worden volgens de juiste polariteit.
- Verwijder altijd de batterijen als het product langere tijd niet gebruikt zal worden.
- Sluit de batterijaansluitingen niet kort.
- Houd de batterijen altijd uit de buurt van kinderen.
- Stel het product niet bloot aan regen; de infiltratie van water, voedsel of andere vloeistoffen kunnen de elektronische schakeling beschadigen.
- Bewaar de batterijen niet op plekken met extreme temperaturen.
- Gooi de batterijen niet in het vuur, ze kunnen exploderen of lekken.
- Zorg bij het vervangen van de batterijen dat het batterijvak met de meegeleverde schroeven weer wordt afgesloten.



### Richtlijn 2012/19/EU

• De Europese richtlijn 2012/19/EU betreffende afgedankte elektrische en elektronische apparatuur (AEEA) bepaalt dat deze apparatuur niet in stedelijke afvalstromen terecht mag komen, maar apart moet worden ingezameld om de recyclingstroom en het hergebruik van het materiaal waaruit die is samengesteld te optimaliseren en eventuele schade voor de gezondheid en het milieu door de aanwezigheid van potentieel gevaarlijke stoffen te voorkomen.

Het symbool van de doorgestreepte vuilnisbak is ter herinnering op alle producten aangebracht.

Het afgeschreven product kan naar speciale afvalinzamelingscentra worden gebracht of gratis worden ingeleverd bij de distributeur bij aankoop van een nieuw soortgelijk apparaat, of zonder aankoopverplichting bij apparaten kleiner dan 25 cm. Voor meer informatie over de

juiste verwerking van deze apparatuur, kunt u zich wenden tot de betreffende overheidsdienst.

• Controleer de transformator die voor de wipstoel wordt gebruikt regelmatig op eventuele schade aan kabel, stekker, klittenband of aan overige onderdelen. Gebruik het product in dat geval niet.

• De transformator is geschikt voor gebruik bij een voedingsspanning van: 100-240V ~ 50/60 Hz.

• Wanneer de wipstoel met de meegeleverde transformator op het elektriciteitsnet wordt aangesloten, houd dan rekening met de gevaren die voortvloeien uit elektrische stroom. Houd altijd zorgvuldig de voorschriften voor elektrische veiligheid in acht die in uw land gelden.

• Na het gebruik van de wipstoel is het raadzaam om het elektrische systeem uit te schakelen en om, indien ze zijn gebruikt, de transformator en de eventuele externe muziekdozen los te koppelen.

# AANWIJZINGEN

## LIJST ONDERDELEN

### fig. 1

- A Linker steun
- B Rechter steun
- C Basis voor en achter
- D Hoes schommelstoel + zittingframe
- E Verkleiner
- F Speelboog
- G Elektrisch systeem
- H Transformator
- K Extra audio-interfacekabel

## HET BASISFRAME MONTEREN

**fig. 2** Nadat de beschermingen uit de metalen pinnen (A3) zijn verwijderd, drukt u op knop (A1) en spreidt u de linker steun (A) van de schommelstoel totdat u een klik hoort.

Herhaal deze handeling voor de rechter steun (B).

**fig. 3** Plaats de basis (C) in de overeenkomstige achterpoot en, terwijl u de knop (C1) ingedrukt houdt, voltooi u de installatie door de poot in zijn zitting te duwen totdat u duidelijk een klik hoort die de correcte koppeling bevestigt.

**fig. 4** Herhaal de handeling voor de basis voor en voltooi de montage van het wipstoelframe.

**fig. 5** Duw het zittingframe inclusief de hoes (D) voorzichtig open.

**fig. 6** Om de zitting aan het frame te bevestigen, plaatst u de steun (D1) in het overeenkomstige buigpunt aan de zijkant (A2) en zorg daarbij dat de metalen pin (A3) correct in het gat (D2) in het buigpunt wordt gestoken. Voltooi de montage door de steun (D1) in zijn zitting te duwen totdat u een klik hoort.

**fig. 7** Herhaal deze handeling ook voor het andere buigpunt, waarna de bevestiging van de zitting aan het frame is voltooid.

## SPEELBOOG

**fig. 8** Om de speelboog (F) te bevestigen, steekt u beide koppelingen (F1) in de betreffende steunen (F2).

**OPGELET! Gebruik de speelboog nooit om de wipstoel te verplaatsen.**

**fig. 9** De speeltjes kunnen gemakkelijk worden losgemaakt en teruggeplaatst (bijvoorbeeld na het onderhouden) door ze uit hun zittingen op de boog te trekken.

## DE ZITTING KANTELEN

**fig. 10** Door beide knoppen (D3) in te drukken, kan de zitting in 2 verschillende standen worden gekanteld.

## STANDEN VAN DE ZITTING

**fig. 11** Positie ①  
Positie ②

## SCHOMMEL

**fig. 12** Beweeg de hendel (D4) om de schommel van de wipstoel te blokkeren.

**Let op: gebruik de blokkeerhendel (D4) niet wanneer de wipstoel in beweging is.**

**Let op! Blokkeer de schommel altijd alvorens het kind te plaatsen en/of te verwijderen.**

## VERKLEINER

**fig. 13** De wipstoel is voorzien van een standaard verkleinkussen (E).

## VEILIGHEIDSGORDELS

**OPGEPAST! Gebruik steeds de veiligheidsgordels.**

**fig. 14** Controleer of de gordels in de sleuven zijn gestoken, ter hoogte van de schouders of onmiddellijk daarboven. Als de stand niet correct is, trekt u ze uit en steekt u ze in een ander paar sleuven; gebruik altijd de sleuven op dezelfde hoogte.

**fig. 15** Verzeker u ervan dat de schoudergordels goed vast zitten aan de buikgordels.

**fig. 16** Koppel de uiteinden van de buikgordel vast in de centrale gesp.

**fig. 17** De buikgordel moet steeds in de zijdelingse ringen (D5) passeren, en wanneer hij wordt gebruikt moet hij zodanig geregeld worden dat het kind goed vastzit.

**fig. 18** Gebruik steeds de beengordel samen met de buikgordel, en regel ze op correcte wijze.

**OPGEPAST! Als deze voorzorgsmaatregelen niet worden gerespecteerd, kan het kind vallen of onderuit schuiven en zich dus verwonden.**

## FUNCTIES EN GEBRUIK VAN HET ELEKTRONISCH SYSTEEM

Het elektronisch systeem werkt met de meegeleverde transformator of op 4 AA-batterijen van 1,5 Volt (niet inbegrepen).

**fig. 19** Steek de stekker (H1) van de transformator (H) in de hoofdingang (A4) op de linker steun van de wipstoel (A).



**fig. 20** Om de batterijen te plaatsen opent u het deksel (G1) op het doosje door de schroef (G2) los te draaien met een kruisschroevendraaier (niet inbegrepen).

**fig. 21** Breng de batterijen volgens de aangegeven polariteit aan.

**fig. 22** Sluit het deksel (G1) weer met de betreffende schroeven (G2).

**fig. 23** Gebruik het bedieningspaneel van het elektronisch systeem (G) om de snelheid van de schommel ① te regelen en stel de uitschakeltimer van de schommel en van de muziek in (na 8, 15 of 30 minuten) ②. Daarnaast is het mogelijk het soort melodie en het volume te selecteren ③.

**fig. 24** De wipstoel Wave is voorzien van een extra audio-ingang (A5) waarmee een extern systeem kan worden aangesloten via de speciale meegeleverde kabel (K).

#### INKLAPPEN

Als de wipstoel niet wordt gebruikt, kan hij eenvoudig worden ingeklapt en opgeborgen.

**fig. 25** Voor het correct inklappen moet de zitting (D) eerst worden opgevouwen.

**fig. 26** Druk gelijktijdig op beide knoppen (A1) rechts en links en begeleidt het inklappen totdat u een klik hoort die de vergrendeling bevestigt.

**Let op! Gebruik de sluitingsgreep nooit terwijl de baby in de wipstoel zit!**

**fig. 27** Eenmaal ingeklapt kan de wipstoel zelfstandig rechtop staan.

#### DE HOES VERWIJDEREN EN SCHOONMAKEN

Het is raadzaam om de hoes voor het juiste onderhoud periodiek te verwijderen.

**fig. 28** Haal de buikgordel door de sleuven op de verkleiner (E4).

**fig. 29** Verwijder de beengordel (E3) uit de verkleiner.

**fig. 30** Haal de ruggordels door de betreffende sleuven op de verkleiner (E) en verwijder hem.

**fig. 31** Trek de buikgordel uit de zijringen (D5) en let erop dat de eerste pin van de middelste gesp door de zijring wordt gehaald alvorens hem helemaal te verwijderen.

**fig. 32** Vouw vervolgens het frame (D) in en verwijder de hoes.

**fig. 33** Haal tenslotte de zijringen (D5) en de ruggordels door de sleuven in de hoes, waarna hij volledig kan worden verwijderd.

Voor bovenstaande handelingen in omgekeerde volgorde uit om de bekleding weer in de wipstoel aan te brengen.

## ПРЕДУПРЕЖДЕНИЯ



ДО НАЧАЛА ИСПОЛЬЗОВАНИЯ ИЗДЕЛИЯ ВНИМАТЕЛЬНО ОЗНАКОМЬТЕСЬ С ИНСТРУКЦИЕЙ. БЕРЕЖНО ХРАНИТЕ ЕЁ ДЛЯ БУДУЩИХ КОНСУЛЬТАЦИЙ. ЕСЛИ ВЫ ПРОИГНОРИРУЕТЕ ЭТИ ИНСТРУКЦИИ, ПОД УГРОЗОЙ МОЖЕТ ОКАЗАТЬСЯ БЕЗОПАСНОСТЬ ВАШЕГО РЕБЁНКА. ОБЕСПЕЧЕНИЕ БЕЗОПАСНОСТИ МАЛЫША-ВАША ОТВЕТСТВЕННОСТЬ. ВНИМАНИЕ! НИКОГДА НЕ ОСТАВЛЯЙТЕ МАЛЫША БЕЗ ПРИСМОТРА, ТАК КАК ЭТО МОЖЕТ БЫТЬ ОПАСНО. БУДЬТЕ ПРЕДЕЛЬНО ВНИМАТЕЛЬНЫ ПРИ ИСПОЛЬЗОВАНИИ ИЗДЕЛИЯ.

- Не используйте данное изделие, если ребёнок может самостоятельно сохранять сидячее положение или его вес превышает 9 кг.

#### ВНИМАНИЕ!

- НИКОГДА НЕ ОСТАВЛЯЙТЕ МАЛЫША БЕЗ ПРИСМОТРА.
- ДАННОЕ ИЗДЕЛИЕ НЕ ПРЕДНАЗНАЧЕНО ДЛЯ ПРОДОЛЖИТЕЛЬНОГО СНА.
- ЗАПРЕЩАЕТСЯ ИСПОЛЬЗОВАТЬ ДАННОЕ ИЗДЕЛИЕ НА ПРИПОДНЯТЫХ ПОВЕРХНОСТЯХ, НАПРИМЕР, НА СТОЛАХ.
- ВСЕГДА ПРИСТЕГИВАЙТЕ РЕБЕНКА РЕМНЯМИ БЕЗОПАСНОСТИ.
- ВО ИЗБЕЖАНИЕ ТРАВМ УБЕДИТЕСЬ, ЧТО ДЕТИ НАХОДЯТСЯ НА БЕЗОПАСНОМ РАССТОЯНИИ ВО ВРЕМЯ РАСКЛАДЫВАНИЯ И СКЛАДЫВАНИЯ ДАННОГО ИЗДЕЛИЯ.
- НЕ РАЗРЕШАЙТЕ ДЕТЯМ ИГРАТЬ С ДАННЫМ ИЗДЕЛИЕМ.
- НЕ ПЕРЕДВИГАЙТЕ И НЕ ПОДНИМАЙТЕ ДАННОЕ ИЗДЕЛИЕ, КОГДА РЕБЁНОК НАХОДИТСЯ ВНУТРИ ИЗДЕЛИЯ.
- ЕСЛИ ИЗДЕЛИЕ ПОДКЛЮЧЕНО

## К ВНЕШНЕМУ МУЗЫКАЛЬНОМУ УСТРОЙСТВУ, УБЕДИТЕСЬ, ЧТО ЗВУК УСТАНОВЛЕН НА НИЗКИЙ УРОВЕНЬ.

### • ЗАПРЕЩАЕТСЯ ИСПОЛЬЗОВАТЬ ДУГУ С ИГРУШКАМИ ДЛЯ ТРАНСПОРТИРОВКИ ДАННОГО ИЗДЕЛИЯ.

- Проконсультируйтесь с врачом перед началом использования изделия для детей, с проблемами здоровья или недоношенным.
- Не используйте изделие, если ребенок пытается вскарабкаться на него, независимо от возраста или веса.
- Это изделие не заменяет колыбель или кроватку. Если ребенок нуждается во сне, рекомендуется использовать колыбель или кроватку
- Не используйте данное изделие, если имеются сломанные, поврежденные или утерянные части.
- Не используйте аксессуары или запасные части, которые не одобрены изготовителем.
- **ОПАСНОСТЬ ПАДЕНИЯ:** Из-за движений ребенка возможно перемещение изделия. Не ставьте изделие на столы, стойки, ступени, приподнятые поверхности и вблизи от лестниц. Всегда устанавливайте изделие на ровной, устойчивой и сухой поверхности.
- **ОПАСНОСТЬ УДУШЕНИЯ:** НИКОГДА не используйте изделие на мягких поверхностях (кровати, диване, подушке), поскольку оно может опрокинуться и привести к удушью ребенка.

### БЕЗОПАСНОСТЬ

- Перед тем как монтировать изделие, проверьте, что ни один из его компонентов не был поврежден во время транспортировки. В противном случае, изделие не подлежит эксплуатации, и его нужно убрать в недоступное для детей место.
- Ради безопасности вашего ребёнка снимите и удалите все полиэтиленовые мешки и другие элементы упаковки или же уберите их в недоступное для детей место. Только после этого можно начать пользоваться изделием.
- Данное изделие должно использоваться только для одного ребенка.
- Перед началом использования проверьте, что изделие правильно собрано, что все компоненты присоединены и все стопорные устройства задействованы. Убедитесь, что чехол правильно прикреплен к каркасу.
- Регулярно осматривайте изделие и его компоненты для своевременного выявления возможных повреждений и/или износа, разрывов и разошедшихся швов. В случае повреждения или неполадок при использовании поместите изделие в недоступное для детей место, не используйте его и не пытайтесь отремонтировать, а обратитесь исключительно к квалифицированному специалисту.
- Не забывайте о том, что открытое пламя и другие источники тепла как, например, радиаторы, камин, электрические и газовые печи, представляют собой источник опасности. Не оставляйте изделие рядом с ними.
- Убедитесь в том, что возможные источники опасности (кабели, электрические провода и т.п.) находятся вне досягаемости ребёнка.
- Не оставляйте малыша без присмотра в коляске/люльке, если поблизости находятся верёвки, шнуры, шторы и тому подобное. Ребёнок может дотянуться до

них и запутаться, что может стать причиной удушья.

- Не располагайте качели вблизи стен или перегородок, от которых ребёнок сможет оттолкнуться ножками и опрокинуть изделие.
- Следите за тем, чтобы не было предметов, которые могут препятствовать или заблокировать движение качели.
- Для предотвращения ударов во время качания расположите изделие на должном расстоянии от мебели и других предметов.
- Перед тем как использовать изделие, длительное время находящееся на солнце, подождите, пока его поверхность не охладится.
- Не используйте изделие вблизи воды. Не пользуйтесь трансформатором если на него попадали жидкости.
- Всегда используйте поясной ремень вместе с ремнём по центру.
- Всегда правильно фиксируйте и регулируйте ремни безопасности, чтобы малыш не мог соскользнуть или упасть с изделия.
- Правильное использование приспособлений для удерживания ребенка в любом случае должно обязательно сопровождаться наблюдением со стороны взрослых.
- Не позволяйте другим детям или животным играть без присмотра около изделия или взбираться на него.
- Только взрослые могут выполнять операции по монтажу, демонтажу или регулировке. Убедитесь в том, что все те, кто пользуется изделием (няньки, бабушки, дедушки и т. д.), знают, как правильно с ним обращаться.
- Во время регулировок следите, чтобы подвижные части изделия не касались ребенка.
- Не раскладывайте, не складывайте и не демонтируйте изделие, если в нём находится малыш.
- Если вы не используете изделие, сложите его и поставьте в недоступное для детей место. Это изделие не игрушка!
- Никогда не добавляйте в само изделие или в игровую планку тесемки, ремни или игрушки, отличающиеся от поставляемых: существует риск удушья. Используйте исключительно игровую планку, поставляемую вместе с изделием.
- Это изделие предназначено для использования в домашней среде. Нельзя оставлять ребенка в шезлонге во время поездок в других транспортных средствах (напр., поезде, метро, автобусе, самолете и пр.).
- Запрещается использовать в качестве автокресла для транспортировки в автомобиле.
- Убедитесь, что дуга с игрушками присоединена и расположена правильно.

### ГАРАНТИЙНЫЕ УСЛОВИЯ

- Гарантийный срок на продукцию торговой марки Inglesina составляет 12 (двенадцать) месяцев с даты приобретения товара. Гарантия действует только при наличии кассового чека, содержащего дату покупки.
- Под гарантией понимается замена или бесплатный ремонт деталей, признанных браком производства.
- Гарантийные обязательства не распространяются на те детали, причиной неисправности которых являются неаккуратность или небрежность эксплуатации, естественный износ (например, колес), нарушение рекомендаций пользования, несоблюдение предписаний инструкции, относящихся к сборке товара, а также наличие других обстоятельств, не связанных с производственными дефектами.
- По истечении гарантийного срока производитель гарантирует осуществление сервисного обслуживания своей продукции в течение 3-х лет с даты покупки, по окончании данного периода возможность технического вмешательства будет рассматриваться отдельно для каждого случая.

## ЗАПЧАСТИ / ПОСЛЕПРОДАЖНОЕ ОБСЛУЖИВАНИЕ

- Регулярно контролируйте предохранительные устройства изделия. Это будет гарантировать их функциональность на длительный срок. Не используйте изделие в том случае, если обнаружите на нём проблемы и/или аномалии любого происхождения. Своевременно обращайтесь за помощью в авторизованные магазины или в сервисные центры клиентов Inglesina.
- Не используйте запасные части и аксессуары, если они не одобрены фирмой Inglesina Baby или поставляются другими производителями.

## ЧТО ДЕЛАТЬ ПРИ НЕОБХОДИМОСТИ СЕРВИСНОГО ОБСЛУЖИВАНИЯ

- При необходимости сервисного обслуживания для изделия, связаться, не откладывая, с Продавцом продукции Inglesina, у которого изделие было куплено, сообщив "Паспортный номер" изделия, на которое подаётся заявка.
- В обязанности Продавца входит связаться с компанией Inglesina для оценки наиболее правильного способа выполнения ремонта для каждого случая, а затем предоставить следующие указания.
- Служба Технической поддержки компании Inglesina, в любом случае, находится в вашем полном распоряжении для предоставления всей необходимой информации, с заполнением письменного запроса на специальном бланке, который находится на сайте: [inglesina.com](http://inglesina.com) - раздел Гарантия и Техническая поддержка.

## РЕКОМЕНДАЦИИ ПО УХОДУ И ОБСЛУЖИВАНИЮ ИЗДЕЛИЯ

- Пользователь должен регулярно обслуживать изделие.
- Никогда сильно не надавливайте на механизмы или подвижные части изделия. При возникновении малейших сомнений обращайтесь к соответствующей инструкции.
- Складывайте изделие только после того, как оно полностью просохло. Если вы оставите изделие во влажном помещении, то на нём может образоваться плесень.
- Храните изделие в сухом помещении.
- Укройте изделие от атмосферных факторов, воды, дождя и снега. Постоянное или продолжительное нахождение изделия под воздействием солнечных лучей может изменить цвет его некоторых материалов.
- Протрите влажной ветошью пластмассовые и металлические детали изделия. Можно использовать нейтральное моющее средство, но ни в коем случае не растворители, аммиак или бензин.

## РЕКОМЕНДАЦИИ ПО УХОДУ ЗА ТЕКСТИЛЬНЫМ МАТЕРИАЛОМ

- Рекомендуется стирать съёмную обшивку отдельно от других вещей.
- Периодически очищайте части из текстильного материала мягкой щёткой для одежды.
- При стирке текстильной обшивки соблюдайте правила, указанные на специальных этикетках.



Стирайте вручную в холодной воде



Не применяйте отбеливателей



Не отжимайте в центрифуге



Сушить на горизонтальной поверхности в тени



Не утюжьте



Не сдавайте в химчистку

Не отжимать в стиральной машине

- Перед тем как использовать или сложить изделие, подождите пока оно полностью не высохнет.

## РЕКОМЕНДАЦИИ ПО УХОДУ ЗА ИГРУШКАМИ

- Рекомендуется стирать игрушки отдельно от других изделий.

- Тканевый состав: 100% полиэстер.



Стирайте вручную в холодной воде



Не применяйте отбеливателей



Не отжимайте в центрифуге



Сушить на горизонтальной поверхности в тени



Не утюжьте



Не сдавайте в химчистку

Не отжимать в стиральной машине

- Тщательно высушите игрушки перед началом использования или помещением на хранение.

## ИНФОРМАЦИЯ ОБ ЭЛЕКТРОННОМ УСТРОЙСТВЕ: ВНИМАНИЕ!

- Данное электронное устройство является встроенным компонентом, который не должен демонтироваться и использоваться для других целей.
- Электронное устройство качели работает от 4 батареек на 1,5 Вольт типа AA (не входят в комплект) или от трансформатора из комплекта поставки.
- Качели должны использоваться только с трансформатором из комплекта поставки.
- Качели должны включаться и выключаться только лицом взрослого возраста.
- Следуйте указаниям из этого параграфа, иначе батарейки могут поломаться с последующей утечкой жидкости или их срок действия уменьшится.
- Доступ в батарейный отсек разрешен только взрослым лицам. Перед началом использования изделия следует убедиться, что батарейный отсек надежно закрыт.
- Не смешивайте новые и использованные батарейки.
- Не смешивайте батарейки разных типов.
- Вынимайте всегда разряженные батарейки из отсека, чтобы предотвратить утечку жидкости, которая может повредить изделие.
- Прежде чем выбросить изделие, извлеките из него батарейки и утилизируйте их в соответствии с требованиями стандартов, действующих в стране эксплуатации изделия.

- Использование разряженных батареек может стать причиной неполадок моторизованных частей или неприятных звуков. Рекомендуется заменить батарейки при возникновении каких-либо неполадок.
- В случае, если произошла утечка жидкости из батареек, немедленно очистите отсек и замените батарейки. Тщательно вымойте руки в случае контакта с вытекшей жидкостью.
- Не используйте аккумуляторные батарейки.
- Не пытайтесь зарядить батарейки, если они не аккумуляторные: существует опасность взрыва.
- Вставляйте батарейки, соблюдая полярность.
- В случае, если вы не планируете использовать изделие длительное время, сразу выньте батарейки.
- За закорачивайте контакты батареек.
- Храните батарейки в недоступном для детей месте.
- Защищайте изделие от дождя; проникновение воды, пищи или других жидкостей наносит вред электронным цепям.
- Не храните батарейки в местах с повышенной температурой.
- Не бросайте батарейки в огонь, они могут взорваться или произойдет утечка жидкости.
- Осуществив замену батареек, закройте отсек с помощью винтов из комплекта поставки.



#### Директива 2012/19/ЕС

- Европейская директива 2012/19/ЕС об отходах электрического и электронного оборудования (РАЕЕ) из-за наличия в них веществ, представляющих опасность для здоровья и окружающей среды и поэтому

признанных потенциально опасными, требует, чтобы такие отходы собирались и утилизировались отдельно, а не вместе с остальным бытовым мусором.

Для напоминания об этом на электрические и электронные устройства наносится знак «Перечёркнутый мусорный бак».

Отходы должны сдаваться в соответствующие пункты сбора или возвращаться бесплатно продавцу при покупке взамен нового аналогичного устройства. Устройства размерами менее 25 см могут сдаваться без обязательств покупки взамен. Для получения дополнительной информации по правильной утилизации таких устройств просьба обращаться в компетентные органы.

- Периодически проверяйте трансформатор, используемый с качелями, на наличие возможных повреждений кабеля, вилки, корпуса или других частей. При наличии повреждений не используйте его.
- Трансформатор предназначен для использования с источниками питания, обладающими такими характеристиками: 100-240 В ~ 50/60 Гц.
- Во время использования качели, подключённой к бытовой электросети посредством трансформатора из комплекта, обращайте внимание на возможные опасности, связанные с электроэнергией. Строго соблюдайте правила техники безопасности при использовании электроэнергии, действующие в вашей стране.
- Каждый раз после завершения использования качели рекомендуется выключать электронное устройство и отсоединять трансформатор и внешние музыкальные устройства, если они использовались.

# ИНСТРУКЦИИ

## СПИСОК КОМПОНЕНТОВ

### рис. 1

- A** Левая опора
- B** Правая опора
- C** Переднее и заднее основание
- D** Чехол качели + каркас сиденья
- E** Накладка
- F** Дуга для игрушки
- G** Электронное устройство
- H** Трансформатор
- K** Кабель вспомогательного аудио-интерфейса

## СБОРКА

**рис. 2** Сняв защиту с металлических штифтов (**A3**), нажмите кнопку (**A1**) и разложите левую опору (**A**) качели до щелчка, свидетельствующего о блокировке.

Затем повторите эти же операции с правой опорой (**B**).

**рис. 3** Вставьте в основание (**C**) заднюю ножку и, удерживая нажатой кнопку (**C1**), завершите установку, протолкнув ножку в гнездо, чтобы раздался отчётливый щелчок, свидетельствующий о правильной фиксации.

**рис. 4** Повторите эту операцию с передним основанием и завершите сборку каркаса качели.

**рис. 5** Распрямите каркас сиденья с одетым на него чехлом (**D**).

**рис. 6** Для установки сиденья на каркас расположите кронштейн (**D1**) напротив бокового шарнира (**A2**) и, следя за тем, что металлический штифт (**A3**) правильно вошел в отверстие (**D2**) на шарнире, завершите установку, протолкнув кронштейн (**D1**) в гнездо до щелчка, свидетельствующего о правильной фиксации.

**рис. 7** Повторите эти же операции с другим шарниром и завершите установку сиденья на каркас.

## ДУГА ДЛЯ ИГРУШЕК

**рис. 8** Для установки дуги с игрушками (**F**) вставьте оба крепления (**F1**) в специальные кронштейны (**F2**).

**ВНИМАНИЕ! Не используйте дугу для игрушки для переноски шезлонга.**

**рис. 9** Игрушки можно снимать и подвешивать, извлекая их из зажимов на дуге.

## НАКЛОН СИДЕНЬЯ

**рис. 10** Нажав обе кнопки (**D3**), можно регулировать наклон сиденья в 2-х разных положениях.

## ПОЛОЖЕНИЯ СИДЕНЬЯ

- рис. 11** Положение ①
- Положение ②

## КАЧАНИЕ

**рис. 12** Воспользуйтесь рычагом (**D4**), чтобы заблокировать качание качели.

**Внимание: не используйте рычаг блокировки качания (**D4**), когда качели находятся в движении.**

**Всегда блокируйте качание, прежде чем укладывать и/или доставать ребёнка.**

## НАКЛАДКА

**рис. 13** Качели серийно комплектуются эргономичной накладкой (**E**).

## РЕМНИ БЕЗОПАСНОСТИ

**ВНИМАНИЕ! всегда пристегивайте ребенка ремнями безопасности.**

**рис. 14** Проверьте, чтобы ремни были протянуты через прорези на уровне плеч или чуть выше. Если

положение остается неправильным, то следует вытянуть ремни из первой пары прорезей и вставить их во вторую пару; необходимо всегда использовать прорези, расположенные на одной высоте.

**рис. 15** Убедитесь в том, что плечевой ремень правильно вставлен в концы поясного ремня.

**рис. 16** Зафиксируйте концы поясного ремня в центральной застёжке.

**рис. 17** Поясной ремень должен всегда проходить через боковые кольца (D5), а при пристегивании малыша его нужно отрегулировать таким образом, чтобы он правильно охватывал ребенка.

**рис. 18** Всегда используйте ремень, проходящий между ножек, вместе с поясным. Правильно регулируйте оба ремня.

**ВНИМАНИЕ!** Если это условие не выполняется, малыш может выпасть или соскользнуть с прогулочного блока и пораниться.

## ФУНКЦИИ И ИСПОЛЬЗОВАНИЕ ЭЛЕКТРОННОГО УСТРОЙСТВА

Электронное устройство работает от трансформатора, поставляемого в комплекте, или от 4 батареек на 1,5 В типа AA (не входят в комплект).

**рис. 19** Вставьте штекер jack (H1) трансформатора (H) в главный разъём (A4) на левой опоре качели (A).

**рис. 20** Для установки батареек откройте крышку (G1), открутив винт (G2) крестовидной отверткой (не входит в комплект).

**рис. 21** Вставьте батарейки, соблюдая полярность.

**рис. 22** Закройте крышку (G1) с помощью специальных винтов (G2).

**рис. 23** С помощью кнопочной панели электронного устройства (G) можно регулировать скорость качания ①, устанавливать таймер выключения качания и музыки (после 8, 15 или 30 минут) ②, а также выбирать тип и громкость доступных мелодий ③.

**рис. 24** Качели Wave оснащены дополнительным аудиовыходом (A5), позволяющим осуществлять подключение к внешнему устройству посредством специального кабеля (K) из комплекта.

## СКЛАДЫВАНИЕ

Если качели не используются, их можно легко сложить и поместить на хранение.

**рис. 25** Чтобы правильно сложить качели, прежде всего, сложите сиденье (D).

**рис. 26** Одновременно нажав обе кнопки (A1), справа и слева, сопроводите движение складывания до щелчка блокировки.

**Внимание!** Запрещается производить операции складывания, когда ребёнок находится в качелях!

**рис. 27** После складывания качели способны самостоятельно сохранять стоячее положение.

## СНЯТИЕ И УХОД ЗА ЧЕХЛОМ

Рекомендуется периодически снимать чехол для правильного ухода.

**рис. 28** Пропустите поясной ремень через петли на эргономичной подушке (E4).

**рис. 29** Снимите защитную межножную накладку (E3) с эргономичной накладки.

**рис. 30** Пропустите плечевые ремни через специальные петли на эргономичной накладке (E) и снимите её.

**рис. 31** Извлеките брюшной ремень из боковых колец (D5), пропустив сначала первый зубец центральной застёжки через кольцо, прежде чем полностью извлечь ремень.

**рис. 32** Затем сложите каркас (D) и снимите чехол.

**рис. 33** В конце пропустите боковые кольца (D5) и наплечные ремни через петли на чехле и завершите процедуру его снятия.

Чтобы одеть чехол на качели, выполните описанные выше действия в обратном порядке.

# OSTRZEŻENIA



PRZED UŻYCIEM UWAŻNIE PRZECZYTAĆ NINIEJSZE INSTRUKCJE I ZACHOWAĆ JE NA PRZYSZŁOŚĆ. NIE PRZESTRZEGANIE NINIEJSZYCH INSTRUKCJI MOŻE OGRANICZYĆ BEZPIECZEŃSTWO DZIECKA.

JESTEŚCIE ODPOWIEDZIALNI ZA BEZPIECZEŃSTWO WASZEGO DZIECKA.

UWAGA! NIGDY NIE ZOSTAWIAĆ DZIECKA BEZ OPIEKI: MOŻE TO BYĆ NIEBEZPIECZNE. ZWRÓCIĆ MAKSYMALNĄ UWAGĘ PODCZAS UŻYWANIA PRODUKTU.

- Nie używać produktu, jeśli dziecko może siedzieć samodzielnie lub jeśli waży więcej niż 9 kg.

## UWAGA!

- NIGDY NIE ZOSTAWIAĆ DZIECKA BEZ OPIEKI.
- PRODUKT TEN NIE NADAJE SIĘ DO DŁUGOTRWAŁYCH OKRESÓW SNU.
- NIE UŻYWAĆ NIGDY TEGO PRODUKTU NA POWIERZCHNIACH PODWYŻSZONYCH, NA PRZYKŁAD STOŁACH.
- ZAPIĄĆ ZAWSZE DZIECKO PASAMI

## BEZPIECZEŃSTWA.

- **ABY UNIKNĄĆ OBRAŹEŃ, NALEŻY SIĘ UPEWNIĆ, ŻE PODCZAS OTWIERANIA I ZAMYKANIA TEGO PRODUKTU DZIECI BĘDĄ Z DAŁA OD NIEGO.**
- **NIE POZWALAĆ DZIECIOM NA ZABAWĘ Z TYM PRODUKTEM.**
- **NIGDY NIE PRZENOSIĆ ANI NIE PODNOSIĆ TEGO PRODUKTU, GDY ZNAJDUJE SIĘ W NIM DZIECKO.**
- **JEŚLI PRODUKT TEN JEST POŁĄCZONY Z ZEWNĘTRZNYM URZĄDZENIEM MUZYCZNYM, NALEŻY SIĘ UPEWNIĆ, ŻE GŁOŚNOŚĆ JEST USTAWIONA NA NISKIM POZIOMIE.**
- **NIE UŻYWAĆ NIGDY DRAŻKA NA ZABAWKI W CELU PRZENOSZENIA TEGO PRODUKTU.**

- Skonsultować się z lekarzem przed użyciem produktu przez dzieci z niedowagą lub z problemami zdrowotnymi.
- Nie używać, gdyby dziecko próbowało wspinać się na produkcje, niezależnie od jego wieku i wagi.
- Produkt ten nie zastępuje kołyski ani łóżeczka. Jeśli dziecko robi się senne, lepiej jest użyć odpowiedniej kołyski lub łóżeczka.
- Nie używać tego produktu, jeśli jakiegokolwiek jego elementy są uszkodzone, pęknięte lub ich brakuje.
- Nie używać akcesoriów lub części zamiennych niezatwierdzonych przez producenta.
- **NIEBEZPIECZEŃSTWO UPADKU:** Ruchy dziecka mogą spowodować przesunięcie produktu. Nie umieszczaj go nigdy na stołach, biurkach, stopniach, powierzchniach podwyższonych lub w pobliżu schodów. Używać zawsze na powierzchni płaskiej, stabilnej i suchej.
- **NIEBEZPIECZEŃSTWO UDUSZENIA:** Nie używać NIGDY na powierzchni miękkiej (łóżko, sofa, poduszka), ponieważ produkt ten mógłby się przewrócić i spowodować uduszenie.

## BEZPIECZEŃSTWO

- Przed zamontowaniem sprawdzić, czy produkt i wszystkie jego komponenty nie przedstawiają uszkodzeń spowodowanych transportem; w takim przypadku produkt ten może być użyty i należy go trzymać z dala od dzieci.
- Dla bezpieczeństwa Waszego dziecka, przed zastosowaniem produktu, zdjąć i usunąć wszystkie plastikowe woreczki i elementy wchodzące w skład opakowania i zawsze trzymać je poza zasięgiem niemowląt i dzieci.
- Z produktu tego powinno korzystać wyłącznie jedno dziecko.
- Przed użyciem go należy się upewnić, że produkt ten jest prawidłowo zmontowany, że wszystkie komponenty są umocowane i wszystkie mechanizmy blokujące są uruchomione. Upewnić się, że poszycie jest prawidłowo

umocowane do struktury.

- Regularnie sprawdzać produkt i jego komponenty w celu zauważenia ewentualnych oznak uszkodzenia i/lub zużycia, pęknięć szwów i rozdarcia tkaniny. W razie uszkodzeń lub nieprawidłowości należy trzymać produkt z dala od dzieci, nie używać go i/lub nie próbować go naprawiać, ale zwracać się wyłącznie do wykwalifikowanego personelu.
- Należy być świadomym zagrożeń wynikających z obecności swobodnych płomieni lub innych źródeł ciepła takich, jak grzejniki, kominki, piece elektryczne i gazowe, itp.; nie zostawiać produktu w pobliżu takich źródeł ciepła.
- Upewnić się, że wszystkie możliwe źródła zagrożenia (na przykład: kable, sznury elektryczne, itp.) są trzymane poza zasięgiem dziecka.
- Nie zostawiać produktu z dzieckiem w miejscu, gdzie mogłoby ono użyć sznura, franki lub innych przedmiotów do wspierania się lub nawet uduszenia i powieszenia.
- Nie umieszczaj bujaczka w pobliżu ścian lub murów, od których dziecko mogłoby się odpychać nogami, powodując w ten sposób przewrócenie się produktu.
- Sprawdzaj zawsze, czy nie ma przedmiotów, które mogłyby zakłócać lub blokować ruch bujaczka.
- Aby zapobiec uderzeniom podczas bujania się, produkt ten powinien być odpowiednio oddalony od mebli lub innych przedmiotów.
- W przypadku długiego wystawienia na słońce, przed użyciem produktu poczekać aż się ochłodzi.
- Nie używać produktu w pobliżu wody. Nie używać zasilacza, jeśli miał on kontakt z płynami.
- Zawsze używać pasa krocznego w połączeniu z pasem brzuszny.
- Aby uniknąć poważnych obrażeń spowodowanych upadkiem i/lub wyslizgnięciem się należy zawsze używać poprawnie zapiętych i wyregulowanych pasów bezpieczeństwa.
- Prawidłowe korzystanie z systemu ochronnego nie zwalnia z obowiązku właściwej opieki osoby dorosłej nad dzieckiem.
- Nie pozwalać innym dzieciom lub zwierzętom bawić się bez nadzoru w pobliżu wózka lub wspinać się po nim.
- Czynnności montażu, demontażu i regulacji muszą być wykonywane wyłącznie przez osoby dorosłe. Upewnić się, czy osoby używające produkt (opiekunki, dziadkowie itp.) znają jego poprawne działanie.
- Podczas regulacji upewnić się, że elementy ruchome produktu nie wchodzą w kontakt z dzieckiem.
- Nie otwierać, zamykać oraz nie demontować produktu z dzieckiem w środku.
- Nieużywany produkt musi być umieszczony daleko od dzieci. Nie może być używany jako zabawka!
- Nie dołączać nigdy do produktu ani do drążka na zabawki sznurków, pasków lub zabawek innych niż dostarczone: ryzyko uduszenia. Stosować wyłącznie drążek na zabawki dostarczony wraz z produktem.
- Produkt ten zaprojektowano z myślą o użytkowaniu w środowisku domowym. Nie pozostawiać dziecka w produkcie podczas podróży innymi środkami transportu (np. pociągami, metrem, autobusem, samolotem itd.).
- Nie używać nigdy jako fotelika do przewożenia w samochodzie.
- Sprawdzić, czy drążek na zabawki jest prawidłowo przymocowany i ustawiony.

## WARUNKI GWARANCJI

- Inglesina Baby S.p.A. gwarantuje, że niniejszy artykuł został zaprojektowany i wykonany zgodnie z ogólnymi normami/przepisami produktu, jakości i bezpieczeństwa obowiązującymi obecnie we Wspólnocie Europejskiej oraz Krajach komercjalizacji.
- Inglesina Baby S.p.A. gwarantuje, że w trakcie i po zakończeniu procesu produkcyjnego dany produkt został poddany wielu kontrolom jakości. Inglesina Baby

S.p.A. gwarantuje, że w chwili zakupu u Autoryzowanego Sprzedawcy dany artykuł nie przedstawiał wad montażowych lub produkcyjnych.

• Niniejsza gwarancja nie unieważnia praw udzielanych konsumentowi przez obowiązujące przepisy krajowe, które mogą być różne w zależności od kraju, w którym produkt został zakupiony i które, w przypadku konfliktu, są priorytetowe w stosunku do treści niniejszej gwarancji.

• Gdyby w momencie zakupu lub podczas normalnego użytkowania w produkcji zauważono wady materiałowe i/lub produkcyjne, zgodnie z opisem w odpowiedniej instrukcji, firma Inglesina Baby S.p.A. uznaje ważność warunków gwarancji przez okres 24 miesięcy od daty zakupu produktu.

• Gwarancja obowiązuje wyłącznie w kraju, w którym produkt został zakupiony, o ile zakupu dokonano u autoryzowanego sprzedawcy.

• Gwarancja obowiązuje w przypadku pierwszego właściciela zakupionego artykułu.

• Gwarancja obejmuje darmową wymianę lub naprawę części, które okazują się uszkodzone z powodu wad produkcyjnych. Inglesina Baby S.p.A. zastrzega sobie prawo decydowania, według własnego uznania, czy podczas gwarancji produkt powinien zostać naprawiony czy wymieniony.

• Aby skorzystać z gwarancji, należy podać numer seryjny produktu i kopię paragonu wydanego podczas zakupu produktu, upewniając się, że wyraźnie widoczna jest na nim data nabycia produktu.

• Niniejsze warunki gwarancji tracą ważność, gdy:

- produktu używano niezgodnie z przeznaczeniem wyraźnie wskazanym w odpowiedniej instrukcji obsługi.

- produktu używano w sposób niezgodny z przewidzianym w odpowiedniej instrukcji obsługi.

- produkt poddano naprawom w nieautoryzowanych i niezrzeszonych punktach serwisowych,

- produkt poddano nieupoważnionym wyraźnie przez producenta zmianom i/lub naruszeniu jego integralności zarówno konstrukcyjną jak i włókienniczą; ewentualne zmiany w produktach zwalniają spółkę Inglesina Baby S.p.A. z wszelkiej odpowiedzialności,

- wada spowodowana jest zaniedbaniem lub niedopatrzaniem w użytkowaniu (np. gwałtowne zderzenia części konstrukcyjnej, narażenie na agresywne substancje chemiczne itd.),

- produkt nosi ślady normalnego zużycia (np. kółka, części ruchome, materiał) spowodowane przewidzianym codziennym przedłużonym i ciągłym zastosowaniem,

- produkt został uszkodzony, nawet przypadkowo, przez samego właściciela lub osoby trzecie (na przykład podczas podróży samolotem lub innymi środkami transportu jako bagaż).

- produkt wysłano do sprzedawcy w celu rozpatrzenia gwarancji bez oryginalnego paragonu i/lub numeru seryjnego bądź bez wyraźnie widocznej na paragonie daty zakupu i/lub numeru seryjnego.

• Ewentualne szkody spowodowane użytkowaniem akcesoriów niedostarczonych i/lub niezatwierdzonych przez spółkę Inglesina Baby nie są objęte naszą gwarancją.

• Inglesina Baby S.p.A. zrzeka się wszelkiej odpowiedzialności za uszkodzenia mienia lub obrażenia osób wynikające z niewłaściwego i/lub nieprawidłowego użycia wyrobu.

• Po upływie okresu gwarancyjnego, spółka gwarantuje serwisowanie własnych produktów w ciągu maksymalnie czterech (4) lat od daty wprowadzenia ich na rynek, po upływie których oceniana zostanie możliwość interwencji przypadek po przypadku.

## CZĘŚCI ZAMIENNE / SERWIS POSPRZEDAŻNY

• Aby zapewnić doskonale i długotrwałe funkcjonowanie produktu należy regularnie sprawdzać jego systemy

bezpieczeństwa. W przypadku pojawienia się jakiegokolwiek problemu i/lub anomalii, zabrania się jego stosowania. Należy się natychmiast skontaktować z Autoryzowanym Sprzedawcą lub Serwisem Klientów Inglesina.

• Nie używać części wymiennych lub akcesoriów niedostarczonych i/lub niezatwierdzonych przez Inglesina Baby.

## CO ZROBIĆ, GDY KONIECZNE JEST SERWISOWANIE

• W razie konieczności serwisowania produktu należy natychmiast skontaktować się ze Sprzedawcą produktów Inglesina, u którego dokonano zakupu upewniając się, że posiada się "Serial Number" (numer seryjny) produktu będącego przedmiotem zgłoszenia.

• Zadaniem Sprzedawcy jest skontaktowanie się ze spółką Inglesina, aby ocenić jak najodpowiedniejszy sposób interweniowania przypadek po przypadku i udzielić dalszych wskazówek.

• Serwis Obsługi spółki Inglesina udziela również wszystkich koniecznych informacji po przedłożeniu pisemnego zgłoszenia wypełnianego na odpowiednim formularzu znajdującym się na stronie internetowej: [inglesina.com](http://inglesina.com) w części Gwarancja i Serwis.

## ZALECANIA DO CZYSZCZENIA I KONSERWACJI PRODUKTU

• Produkt ten wymaga regularnej konserwacji ze strony użytkownika.

• Nigdy nie forsować mechanizmów lub ruchomych części; w razie wątpliwości najpierw sprawdź instrukcję.

• Nie odkładaj produktu, jeżeli jest jeszcze mokry i nie zostawiaj go w wilgotnych pomieszczeniach, ponieważ mogłyby powstać pleśń.

• Przechowywać produkt w suchym miejscu.

• Chronić produkt przed czynnikami atmosferycznymi, wodą, deszczem lub śniegiem; ponadto długotrwałe wystawienie na słońce może spowodować zmianę koloru wielu materiałów.

• Czyszczyć plastikowe i metalowe części wilgotną ściereczką lub lekkim detergentem; nie używać rozpuszczalników, amoniaku lub benzyny.

## ZALECENIA DOTYCZĄCE CZYSZCZENIA POKRYCIA Z TKANINY

• Zalecamy prać pokrycie oddzielnie od innych artykułów. • Okresowo odświeżać części z tkaniny miękką szczotką do ubrań.

• Przestrzegać wskazówek dotyczących prania pokrycia z tkaniny przedstawionych na odpowiednich etykietkach.



Prać ręcznie w zimnej wodzie



Nie wybielać



Nie suszyć mechanicznie



Suszyć na płasko w cieniu



Nie prasować



Nie prać na sucho

Nie odwirowywać

• Przed użyciem lub przed odstawieniem dokładnie wysuszyć pokrycie z tkaniny.

## ZALECENIA DOTYCZĄCE CZYSZCZENIA ZABAWEK

- Zalecamy mycie zabawek nie razem z innymi produktami.
- Skład tkaniny: 100% poliestru.



Prać ręcznie w zimnej wodzie



Nie wybielać



Nie suszyć mechanicznie



Suszyć na płasko w cieniu



Nie prasować



Nie prać na sucho

Nie odwirowywać

- Przed użyciem lub ponownym włożeniem zabawek należy je dokładnie osuszyć.

## INFORMACJE DOTYCZĄCE URZĄDZENIA ELEKTRONICZNEGO: UWAGA!

- Niniejsze Urządzenie Elektroniczne jest to komponent zintegrowany, który nie powinien być wymontowywany ani używany do innych celów.
- Urządzenie Elektroniczne bujaczka działa na 4 baterie 1,5 V typu AA (nieodłączone), lub przy użyciu dołączonego zasilacza.
- Bujacek powinien być używany wyłącznie z dołączonym zasilaczem.
- Bujacek powinien być włączany i wyłączany tylko przez osobę dorosłą.
- Postępować według wskazówek podanych w niniejszym rozdziale. W przeciwnym razie baterie mogą ulec uszkodzeniu, może wyciec z nich płyn lub ich trwałość może ulec ograniczeniu.
- Do gniazda baterii dostęp powinny mieć wyłącznie osoby dorosłe. Upewnić się, że gniazdo baterii jest dobrze zamknięte przed użyciem produktu.
- Nie łączyć ze sobą baterii nowych z używanymi.
- Nie łączyć ze sobą różnych typów baterii.
- Usuwać zawsze baterie rozładowane z gniazda, aby zapobiec wyciekowi płynu, który mógłby doprowadzić do uszkodzenia produktu.
- Wyjąć baterie z produktu przed wyrzuceniem go i utylizować zgodnie z Normą obowiązującą w Kraju użytkowania.
- Używanie rozładowanych baterii może spowodować nieprawidłowe działanie komponentów silnikowych lub generować zniekształcone dźwięki. Zaleca się wymieniać baterie w momencie zauważenia jakichkolwiek nieprawidłowości w działaniu.
- Gdyby z baterii wyciekł płyn, należy je natychmiast wymienić, a także wyczyścić gniazdo na baterie. Dokładnie umyć ręce w razie przedostania się na nie płynu.
- Nie używać baterii z możliwością ładowania.
- Nie próbować ładować baterii, które nie przewidują ładowania: grozi to ich wybuchem.
- Baterie powinny być włożone z zachowaniem prawidłowej biegunowości.
- W razie planowanego dłuższego nieużytkowania produktu baterie należy zawsze wyjmować.
- Nie powodować zwarcia zacisków baterii.
- Trzymać baterie zawsze z dala od dzieci.
- Nie wystawiać produktu na deszcz; przedostanie się wody, jedzenia lub płynów doprowadzi do uszkodzenia obwodu elektronicznego.

- Nie wystawiać baterii na działanie wysokich temperatur.
- Nie wyrzucać baterii do ognia: mogłyby wybuchnąć lub mógłby wyciec z nich płyn.
- Po wymianie baterii należy zamknąć gniazdo, posługując się śrubkami z wyposażenia.



## Dyrektywa 2012/19/UE

- Dyrektywa europejska 2012/19/UE w sprawie zużytego sprzętu elektrycznego i elektronicznego (WEEE) przewiduje, że tego typu urządzenia nie powinny być utylizowane wraz ze zwykłymi odpadami stałymi, a konieczna jest ich oddzielna zbiórka na celu zoptymalizowania procesu odzysku i recyklingu materiałów, z których sprzęt ten się składa i uniknięcia potencjalnego niekorzystnego wpływu dla zdrowia i środowiska ze względu na występowanie w nich substancji potencjalnie niebezpiecznych.

Symbol przekreślonego kosza na odpady umieszczony jest na wszystkich takich produktach, aby o tym przypominać.

Odpady można przekazywać do specjalistycznych punktów zbiórki lub można je zwracać nieodpłatnie dystrybutorowi podczas zakupu nowego równoważnego urządzenia, a w przypadku urządzeń o wymiarach mniejszych niż 25 cm zwrot taki odbywa się bez obowiązku zakupu nowego produktu. W celu uzyskania dodatkowych informacji o prawidłowej utylizacji tego typu urządzeń należy się zwrócić do właściwego urzędu lokalnego.

- Sprawdzać okresowo zasilacz używany z bujaczkiem w celu zidentyfikowania ewentualnych uszkodzeń kabla, wtyczki, izolacji oraz innych elementów. W razie zauważenia nieprawidłowości nie używać go.
- Zasilacz działa pod napięciem zasilania o następującym zakresie: 100 - 240 V ~ 50/60 Hz.
- Podczas korzystania z bujaczka podłączonego do domowej instalacji elektrycznej należy mieć na uwadze zagrożenia związane z energią elektryczną. Zawsze należy ściśle przestrzegać zasad bezpieczeństwa elektrycznego obowiązujących w danym kraju.
- Po każdym użyciu bujaczka zaleca się wyłączyć urządzenie elektroniczne, a w przypadku używania dodatkowych zewnętrznych urządzeń muzycznych należy odłączyć zasilacz oraz podłączone urządzenia.



# INSTRUKCJE

## SPIS KOMPONENTÓW

### rys. 1

- A** Lewy wspornik
- B** Prawy wspornik
- C** Baza przednia i tylna
- D** Poszycie bujaczka + konstrukcja siedziska
- E** Adapter
- F** Drażek na zabawki
- G** Urządzenie elektroniczne
- H** Zasilacz
- K** Kabel dodatkowy do podłączenia urządzenia audio

## MONTAŻ KONSTRUKCJI

**rys. 2** Po zdjęciu zabezpieczeń z metalowych kołków (**A3**) nacisnąć przycisk (**A1**) i rozłożyć lewy wspornik bujaczka (**A**) aż do usłyszenia dźwięku kliknięcia świadczącego o zablokowaniu.

Następnie powtórzć czynność, rozkładając prawy wspornik (**B**).

**rys. 3** Włożyć bazę (**C**) na wysokości tylnej nóżki i - trzymając wciśnięty przycisk (**C1**) - ukończyć montaż, wkładając ją do gniazda do momentu wyraźnego usłyszenia dźwięku kliknięcia świadczącego o prawidłowym zamocowaniu.

**rys. 4** Powtórzć czynność dla bazy przedniej i ukończyć montaż konstrukcji bujaczka.

**rys. 5** Rozłożyć konstrukcję siedziska wraz z poszyciem (**D**).

**rys. 6** W celu umocowania siedziska do konstrukcji należy ustawić wspornik (**D1**) na wysokości przegubu bocznego (**A2**) i - uważając, aby kołek metalowy (**A3**) prawidłowo został włożony do otworu (**D2**) na przegubie - ukończyć mocowanie, wkładając wspornik (**D1**) do gniazda do momentu usłyszenia dźwięku kliknięcia świadczącego o prawidłowym zamocowaniu.

**rys. 7** Powtórzć czynność również w przypadku drugiego przegubu i ukończyć mocowanie siedziska do konstrukcji.

## DRĄŻEK NA ZABAWKI

**rys. 8** W celu umocowania drążka na zabawki (**F**) należy nałożyć obie złączki (**F1**) na specjalne wsporniki (**F2**).

**UWAGA! Nie używać nigdy drążka na zabawki w celu przenoszenia leżaczka.**

**rys. 9** Zabawki można łatwo odłączyć i ustawić ponownie (również w celu przeprowadzenia prawidłowej konserwacji), wyciągając je z ich z gniazd na drążku.

## POCHYLENIE SIEDZISKA

**rys. 10** Naciskając oba przyciski (**D3**), można wyregulować pochylenie siedziska w 2 różnych położeniach.

## POŁOŻENIA SIEDZISKA

- rys. 11** Położenie ①  
Położenie ②

## KOŁYSANIE

**rys. 12** Użyć dźwigni (**D4**) w celu zablokowania kołysania się bujaczka.

**Uwaga: nie używać dźwigni blokującej (**D4**), kiedy bujaczek jest w ruchu.**

**Uwaga! Należy zawsze blokować kołyskę przed umieszczeniem w niej lub wyjęciem z niej dziecka.**

## ADAPTER

**rys. 13** Bujaczek jest wyposażony w seryjną poduszkę ograniczającą (**E**).

## PASY BEZPIECZEŃSTWA

**UWAGA! Zapiąć zawsze dziecko pasami bezpieczeństwa.**

**rys. 14** Sprawdzić, czy pasy są włożone w otwory na wysokości ramion lub tuż powyżej. Jeśli pozycja jest nieprawidłowa, należy wysunąć je i włożyć do innej pary otworów; należy zawsze korzystać z otworów na tej samej wysokości.

**rys. 15** Sprawdzić, czy pas plecowy jest poprawnie włożony w końcówki pasa brzuszego.

**rys. 16** Włożyć końcówki brzuszego pasa bezpieczeństwa do centralnej klamry.

**rys. 17** Pas brzuszny musi zawsze przechodzić przez boczne pierścienie (**D5**) i, gdy jest używany musi być poprawnie wyregulowany wokół dziecka.

**rys. 18** Używać zawsze pasa kroczonego w kombinacji z pasem brzuszny regulując je w poprawny sposób.

**UWAGA! Nieprzestrzeganie tego ostrzeżenia może spowodować upadek lub wyslizgnięcie się dziecka i ryzyko zranienia.**

## FUNKCJE I UŻYTKOWANIE URZĄDZENIA ELEKTRONICZNEGO

Urządzenie elektroniczne działa z zasilaczem z wyposażenia lub na 4 baterie 1,5 V typu AA (nie dołączono ich do produktu).

**rys. 19** Włożyć wtyczkę typu jack (**H1**) zasilacza (**H**) do gniazda głównego (**A4**) na lewym wsporniku bujaczka (**A**).

**rys. 20** Aby włożyć baterie, należy otworzyć pokrywę (**G1**) na urządzeniu po odkręceniu i wyjęciu śruby (**G2**) za pomocą śrubokręta krzyżakowego (nie dołączono do produktu).

**rys. 21** Włożyć baterie, przestrzegając wskazanej biegunowości.

**rys. 22** Zamknąć pokrywę (**G1**) przy użyciu odpowiednich śrub (**G2**).

**rys. 23** Klawiatury urządzenia elektronicznego (**G**) należy używać w celu regulowania prędkości kołysania ①, ustawiania regulatora czasowego kołysania i muzyki (po 8, 15 lub 30 minutach) ②, a także do wybierania rodzajów i poziomu głośności dostępnych melodii ③.

**rys. 24** Bujaczek Wave jest wyposażony w dodatkowe wejście audio (**A5**), który umożliwia podłączenie go do urządzenia zewnętrznego za pomocą specjalnego dołączonego kabla (**K**).

## ZŁOŻENIE

Gdy bujaczek nie jest używany, można go łatwo złożyć i schować.

**rys. 25** Aby prawidłowo go złożyć, należy przede wszystkim złożyć siedzisko (**D**).

**rys. 26** Naciskając równocześnie oba przyciski (**A1**) po prawej i lewej stronie, spowodować złożenie aż do usłyszenia dźwięku zablokowania.

**Uwaga! Nigdy nie składać bujaczka, gdy jest w nim dziecko!**

**rys. 27** Po złożeniu bujaczek sam stoi na nóżkach.

## ZDEJMOWANIE I KONSERWACJA POSZYCIA

Prawidłowa konserwacja poszycia przewiduje okresowe zdejmowanie go.

**rys. 28** Przełożyć pasek brzuszny przez otwory na poduszce ograniczającej (**E4**).

**rys. 29** Odłączyć zabezpieczeniu paska kroczonego (**E3**) od poduszki ograniczającej.

**rys. 30** Przełożyć paski grzbietowe przez odpowiednie otwory na poduszce ograniczającej (**E**) i wyjąć ją.

**rys. 31** Wysunąć pasek brzuszny z pierścieni bocznych (**D5**), koniecznie przekładając pierwszy ząb środkowej klamry

przez pierścień boczny przed całkowitym wysunięciem go.  
**rys. 32** Następnie złożyć konstrukcję (D) i wysunąć pokrowiec.

**rys. 33** Na koniec przelożyć pierścienie boczne (D5) i

paski grzbietowe przez otwory na pokrowcu i ukończyć zdejmowanie.

Aby założyć pokrowiec na kołyskę, należy wykonać powyższe czynności w odwrotnej kolejności.

## AVERTIZĂRI



**CITIȚI CU ATENȚIE INSTRUCȚIUNILE ÎNAINTE DE UTILIZAREA PRODUSULUI ȘI PĂSTRAȚI-LE PENTRU A LE CONSULTA ÎN VIITOR. SIGURANȚA COPILULUI DUMNEAVOASTRĂ POATE FI ÎN PERICOL DACĂ NU RESPECTAȚI CU ATENȚIE ACESTE INSTRUCȚIUNI. SIGURANȚA COPILULUI ESTE RESPONSABILITATEA DUMNEAVOASTRĂ.**

**ATENȚIE! NU LĂSAȚI NICIODATĂ COPILUL NESUPRAVEGHEAT: AR PUTEA FI PERICULOS. FIȚI EXTREM DE ATENȚI CÂND UTILIZAȚI PRODUSUL.**

- Nu utilizați produsul în cazul în care copilul poate să rămână așezat fără ajutor sau dacă are greutatea mai mare de 9 kg.

### ATENȚIE!

- NU LĂSAȚI NICIODATĂ COPILUL NESUPRAVEGHEAT.
- ACEST PRODUS NU ESTE ADECVAT PENTRU PERIOADE ÎNDELUNGATE DE SOMN.
- NU UTILIZAȚI NICIODATĂ ACEST PRODUS PE SUPRAFEȚE ÎNALTE, DE EXEMPLU, MESE.
- FIXAȚI COPILUL BINE CU CENTURILE DE SIGURANȚĂ.
- PENTRU A EVITA RĂNIREA COPIILOR, ASIGURAȚI-VĂ CĂ ACEȘTIA SE AFLĂ

**LA DISTANȚĂ ÎN TIMP CE DESCHIDEȚI ȘI ÎNCHIDEȚI ACEST PRODUS.**

- NU PERMITEȚI COPIILOR SĂ SE JOACE CU ACEST PRODUS.
- NU MUTAȚI SAU RIDICAȚI ACEST PRODUS CU COPILUL ÎNĂUNTRU.
- DACĂ PRODUSUL ESTE CONECTAT LA UN DISPOZITIV MUZICAL EXTERN, ASIGURAȚI-VĂ CĂ AJUSTAȚI VOLUMUL LA UN NIVEL SCĂZUT.
- NU UTILIZAȚI NICIODATĂ BARA CU JUCĂRII PENTRU A TRANSPORTA ACEST PRODUS.

- Consultați medicul înainte de a utiliza produsul pentru copii cu greutate scăzută la naștere și cu probleme de sănătate.
- Nu utilizați produsul în cazul în care copilul încearcă să se urce pe acesta, indiferent de vârsta sau greutatea acestuia.
- Acest produs nu înlocuiește landoul sau patul. Atunci când copilul are nevoie de somn, se recomandă așezarea acestuia într-un landou sau pe un pat adecvat.
- Nu utilizați acest produs dacă prezintă componente rupte, deteriorate sau dacă lipsesc anumite componente.
- Nu utilizați accesorii sau piese de schimb neacceptate de producător.
- **PERICOL DE CĂDERE:** Mișcările copilului pot cauza deplasarea produsului. Nu poziționați niciodată produsul pe blaturi, mese, trepte, suprafețe înalte sau în apropierea scârilor. Utilizați întotdeauna produsul pe o suprafață plană, stabilă și uscată.
- **PERICOL DE SUFOCARE:** Nu utilizați NICIODATĂ produsul pe o suprafață moale (pat, canapea, pernă) întrucât acesta ar putea să se răstoarne și să cauzeze sufocarea.

### SIGURANȚĂ

- Verificați înainte de asamblare ca produsul și toate componentele sale să nu prezinte daune datorate transportului; în acest caz produsul nu trebuie utilizat și va trebui păstrat departe de copii.
- Pentru siguranța copilului dumneavoastră, înainte de a utiliza produsul, înlăturați și eliminați toate pungile din plastic și elementele ce fac parte din ambalaj și nu le lăsați la îndemâna nou-născuților și copiilor.
- Acest produs trebuie utilizat numai pentru un singur copil.
- Înainte de utilizare, asigurați-vă că produsul este asamblat corespunzător, toate componentele sunt fixate și toate dispozitivele de blocare sunt introduse. Asigurați-vă că ați fixat corect căptușeala de structura scaunului.
- Verificați cu regularitate produsul și componentele

acestui pentru a observa eventuale urme de deteriorare și/sau uzură, zone descusute și rupturi. În cazul deteriorării sau al funcționării defectuoase, țineți produsul la distanță de copii, nu îl utilizați și/sau nu încercați să îl reparați, în schimb, adresați-vă exclusiv personalului calificat.

- Trebuie să fiți conștienți de pericolele reprezentate de flăcările libere sau alte surse de căldură cum ar fi radiatoarele, șemineurile, sobele electrice și cu gaz, etc.: nu lăsați produsul în apropierea acestor surse de căldură.

- Asigurați-vă că toate sursele posibile de pericol (de exemplu: cabluri, fire electrice, etc.) sunt păstrate departe de copil.

- Nu lăsați produsul cu copilul în el unde există sfuri, perdele sau alte lucruri pe care copilul ar putea să se cațere sau care i-ar putea cauza sufocarea sau strangularea.

- Nu poziționați balanșorul în apropierea zidurilor sau a pereților, unde copilul se poate împinge cu picioarele și poate provoca răsturnarea produsului.

- Verificați întotdeauna dacă există obiecte care ar putea împiedica sau bloca mișcarea balanșorului.

- Pentru a evita impactul în timpul oscilației, poziționați produsul la o distanță corespunzătoare față de mobilier și de alte obiecte.

- În caz de expunere prelungită la soare, așteptați ca produsul să se răcească înainte de a-l utiliza.

- Nu utilizați produsul în apropierea apei. Nu utilizați transformatorul dacă a intrat în contact cu lichide.

- Utilizați întotdeauna centura inghinală împreună cu cea abdominală.

- Pentru a preveni rănirea gravă ca urmare a căderilor și/sau alunecărilor, utilizați întotdeauna centurile de siguranță corect prinse și reglate.

- Utilizarea corectă a sistemului de reținere nu înlocuiește necesitatea supravegherii de către un adult.

- Nu permiteți altor copii sau animale să se joace nesupravegheați în apropierea produsului sau să se cațere pe acesta.

- Operațiunile de montare, demontare și reglare trebuie să fie efectuate numai de către persoane adulte. Asigurați-vă că persoanele care utilizează produsul (dădăcă, bunici, etc.) cunosc funcționarea corectă a acestuia.

- În timpul operațiunilor de reglare, asigurați-vă că părțile mobile ale produsului nu vin în contact cu copilul.

- Nu efectuați operațiuni de deschidere, închidere sau demontare a produsului când copilul se află în acesta.

- Când nu îl folosiți, produsul trebuie pus la loc, departe de copii. Produsul nu trebuie utilizat ca o jucărie!

- Nu atâșați niciodată de produs sau de bara cu jucării sfuri, centuri sau alte jucării cu excepția celor furnizate: risc de strangulare. Utilizați exclusiv bara cu jucării furnizată cu produsul.

- Se recomandă utilizarea acestui produs la domiciliul clientului. Nu lăsați copilul în produs când vă deplasați cu alte mijloace de transport (de exemplu, tren, metrou, autobuz, avion etc.).

- Nu utilizați niciodată ca scaun pentru transportul în autovehicul.

- Verificați dacă bara cu jucării este fixată și poziționată corect.

## CONDIȚII DE GARANȚIE

• Inglesina Baby S.p.A. garantează că acest articol a fost proiectat și fabricat în deplin respect față de normele/regulamentele privind produsele, calitatea și siguranța acestora în vigoare în cadrul Comunității Europene și în Țările în care aceste produse sunt comercializate.

• Inglesina Baby S.p.A. garantează că în timpul și la încheierea procesului de producție, produsul a fost supus mai multor controale de calitate. Inglesina Baby S.p.A. garantează ca acest articol, în momentul achiziționării de la Distribuitorul Autorizat nu prezenta defecte de montaj și fabricație.

- Prezenta garanție nu anulează drepturile consumatorului recunoscute în legislația națională în vigoare, care poate fi diferită în funcție de țara în care produsul a fost achiziționat și ale cărei cerințe, în cazul în care intră în contradicție cu clauzele prezentei garanții, prevalează asupra conținutului prezentei garanții.

- Dacă produsul prezintă defecte ale materialelor și/sau defecte de fabricație constatate în momentul achiziției sau în timpul utilizării normale, astfel cum sunt descrise în manualul de instrucțiuni respectiv, Inglesina Baby S.p.A. Recunoaște valabilitatea garanției pentru o perioadă de 24 de luni consecutive de la data achiziției.

- Garanția este valabilă doar în țara în care produsul a fost achiziționat și dacă achiziția a fost efectuată de la un Vânzător autorizat.

- Garanția recunoscută este valabilă pentru primul proprietar al articolului achiziționat.

- Garanția acoperă înlocuirea sau repararea gratuită a pieselor despre care s-a constatat că prezintă defecte de fabricație. Inglesina Baby S.p.A. își rezervă dreptul de a decide din proprie inițiativă să aplice garanția prin repararea sau înlocuirea produsului.

- Pentru a beneficia de garanție, cumpărătorul trebuie să prezinte numărul de serie al produsului și copia chitanței eliberate în momentul achiziției produsului, asigurându-se că data achiziției este ușor lizibilă.

- Garanția nu este asigurată în cazul în care:

- produsul este utilizat în diferite scopuri care nu sunt indicate în mod expres în manualul de instrucțiuni respectiv.

- produsul nu este utilizat în conformitate cu manualul de instrucțiuni respectiv.
- produsul a fost reparat în centre de asistență neautorizate sau nerecunoscute de către producător.

- produsul a fost modificat și/sau manipulat, atât în ceea ce privește partea structurii, cât și cea textilă, fără autorizația expresă a producătorului. Eventuale modificări aduse produsului scutesc Inglesina Baby S.p.A. de orice responsabilitate.

- defectul se datorează neglijenței sau neatenției în timpul utilizării (ex. lovitura violentă a părților structurii, expunerea la substanțe chimice agresive, etc.).

- produsul prezintă urme de uzură normală (ex. roți, părți mobile, textile) datorate utilizării normale zilnice în mod prelungit.

- produsul a fost deteriorat, inclusiv accidental, de proprietar sau de terțe părți (de exemplu, atunci când a fost expedit într-un bagaj utilizându-se mijloacele de transport aerian sau alte mijloace de transport).

- produsul este trimis vânzătorului pentru a beneficia de asistență fără chitanța originală și/sau fără număr de serie sau când data de achiziție indicată pe chitanță și/sau numărul de serie nu sunt ușor lizibile.

- Daunele datorate utilizării accesoriilor nelivrate și/sau neaprobate de Inglesina Baby, nu sunt acoperite de garanție. Inglesina Baby S.p.A. nu își asumă nicio responsabilitate pentru daune cauzate lucrurilor sau persoanelor ce derivă din utilizarea neadecvată și/sau incorectă a produsului.

- După expirarea perioadei de garanție, Societatea noastră garantează asistența propriilor produse pe o perioadă de maxim patru (4) ani de la data punerii pe piață a acestora; după această dată va fi evaluată posibilitatea de asistență pentru fiecare caz în parte.

## PIESE DE SCHIMB / ASISTENȚĂ POST-VÂNZARE

- Verificați cu regularitate dispozitivele de siguranță pentru a vă asigura de funcționarea corectă a acestora în timp. În cazul în care se prezintă probleme și/sau defecte de orice fel, utilizarea produsului este interzisă. Contactați imediat Vânzătorul Autorizat sau Serviciul de Asistență Clienți Inglesina.

- Nu utilizați piese de schimb sau accesorii care nu sunt furnizate și/sau aprobate de Inglesina Baby.

### CE TREBUIE SĂ FACETI DACĂ AVEȚI NEVOIE DE ASISTENȚĂ

- În cazul în care aveți nevoie de asistență privind produsul, contactați imediat Distribuitorul Inglesina de la care l-ați achiziționat; asigurați-vă că aveți la îndemână "Serial Number" (Numărul de serie) corespunzător produsului pentru care aveți nevoie de asistență.
- Distribuitorul are datoria de a contacta Inglesina cu scopul de a evalua modul cel mai potrivit de intervenție în funcție de fiecare caz în parte și de a vă oferi indicațiile de care aveți nevoie.
- Serviciul de Asistență Inglesina vă stă la dispoziție cu toate informațiile necesare prin intermediul cererii scrise care poate fi completată pe site-ul web: inglesina.com - secțiunea Garanție și Asistență.

### SFATURI PENTRU CURĂȚAREA ȘI ÎNTREȚINEREA PRODUSULUI

- Acest produs necesită o întreținere regulată din partea utilizatorului.
- Nu forțați niciodată mecanismele sau componentele mobile; în caz de dubii, verificați mai întâi instrucțiunile.
- Nu puneți la păstrare produsul dacă este încă ud și nu-l lăsați în locuri umede deoarece s-ar putea forma mucegai.
- Păstrați produsul într-un loc uscat.
- Protejați produsul de agenții atmosferici, apă, ploaie sau zăpadă; de asemenea expunerea continuă și prelungită la soare ar putea cauza schimbări de culoare a textilelor.
- Curățați componentele din plastic și din metal cu o cârpă umedă sau cu un detergent delicat; nu utilizați solvenți, amoniac sau benzină.

### SFATURI PENTRU CURĂȚAREA CĂPTUȘELII TEXTILE

- Vă sfătuim să spălați căptușeala separat de alte articole.
- Împrosățați periodic părțile din material textil cu o perie moale pentru haine.
- Respectați regulile de spălare a căptușelii textile prezentate pe etichetele aferente.



Spălați cu mâna în apă rece



Nu înălbiți



Nu uscați mecanic



Uscați produsul la umbră



Nu călcați



Nu folosiți spălarea uscată

Nu centrifugați

- Uscați perfect căptușeala din material textil, înainte de a o utiliza sau de a o pune la loc.

### SFATURI PENTRU CURĂȚAREA JUCĂRIILOR

- Vă sfătuim să spălați jucăriile separat de alte articole.
- Compoziția materialului textil: 100% poliester.



Spălați cu mâna în apă rece



Nu înălbiți



Nu uscați mecanic



Uscați produsul la umbră



Nu călcați



Nu folosiți spălarea uscată

Nu centrifugați

- Uscați complet jucăriile înainte de a le utiliza sau reinstala.

### INFORMAȚII DESPRE DISPOZITIVUL ELECTRONIC: ATENȚIE!

- Acest Dispozitiv Electronic este o componentă integrată care nu trebuie înlăturată și nici utilizată în alte scopuri.
- Dispozitivul Electric al balansoarului funcționează cu 4 baterii de 1,5V tip AA (nu sunt incluse) sau cu transformatorul prevăzut.
- Balansoarul trebuie utilizat doar cu transformatorul furnizat.
- Balansoarul trebuie pornit și oprit doar de către un adult.
- Respectați indicațiile din acest paragraf, în caz contrar, este posibil ca bateriile să se deterioreze, să se scurgă sau să aibă o durată de viață mai scurtă.
- Doar adulții trebuie să utilizeze compartimentul bateriilor. Asigurați-vă că ați închis bine compartimentul bateriilor înainte de a utiliza produsul.
- Nu folosiți simultan bateriile noi și cele uzate.
- Nu folosiți simultan tipuri diferite de baterii.
- Scoateți întotdeauna bateriile descărcate din compartiment pentru a evita o posibilă scurgere a lichidului care ar putea deteriora produsul.
- Scoateți bateriile din produs înainte de a-l arunca și eliminați-le conform Legislației existente în Țara de utilizare.
- Utilizarea bateriilor descărcate ar putea cauza defectarea componentelor motorizate sau ar putea cauza sunete distorsionate. Se recomandă înlocuirea bateriilor dacă se constată orice defecțiune.
- În cazul în care lichidul se scurge din baterii, înlocuiți-le imediat având grijă să ștergeți carcasa. Spălați-vă bine pe mâini în cazul contactului cu lichidul scurs.
- Nu utilizați baterii reincărcabile.
- Nu încercați să reincărcați bateriile nereincărcabile: este posibil ca acestea să explodeze.
- Bateriile trebuie introduse cu polaritatea corectă.
- Scoateți întotdeauna bateriile în cazul neutilizării produsului pentru o perioadă îndelungată.
- Nu scurtcircuitați bornele bateriilor.
- Nu lăsați niciodată bateriile la îndemâna copiilor.
- Nu expuneți produsul la ploaie; infiltrarea apei, a alimentelor sau a altor lichide deteriorează circuitul electronic.
- Nu depozitați bateriile în locuri cu temperaturi extreme.
- Nu aruncați bateriile în foc, este posibil ca acestea să explodeze sau ca lichidul să se scurgă din acestea.
- Când înlocuiți bateriile, închideți compartimentul cu șuruburile prevăzute.

#### Directiva 2012/19/UE



- Directiva europeană 2012/19/UE privind deșeurile de echipamente electrice și electronice (DEEE) prevede că aceste aparate nu trebuie eliminate în locurile de stocare a deșeurilor solide urbane; acestea se

colectează separat pentru optimizarea fluxului de valorificare și reciclare a materialelor care intră în componența deșeurilor și pentru prevenirea daunelor potențiale la adresa sănătății și mediului, cauzate de prezența substanțelor potențial periculoase.

Simbolul pubelei barate cu două linii în formă de X este marcat pe toate produsele pentru ca utilizatorul să-și aducă aminte de acesta.

Deșeurile pot fi depozitate la centrele de colectare sau pot fi predate gratuit distribuitorului la achiziția unui nou echipament de tip echivalent sau fără obligația de achiziție în cazul echipamentelor cu dimensiuni mai mici de 25 cm. Pentru informații suplimentare privind dezafectarea corectă a acestor aparate, vă puteți adresa serviciului public competent.

- Verificați periodic transformatorul utilizat cu balansoarul pentru a constata eventuale daune ale cablului, ștecărilor, învelișului și ale altor componente. În acest caz, nu îl utilizați.
- Transformatorul este adecvat utilizării cu tensiunile de alimentare: 100-240V ~ 50/60 Hz.
- Când utilizați balansoarul conectați la instalația electrică din domiciliu, cu transformatorul prevăzut, acordați atenție pericolelor pe care le prezintă energia electrică. Respectați întotdeauna cu strictețe normele privind siguranța electrică în vigoare în țara dumneavoastră.
- La sfârșitul fiecărei utilizări a balansoarului, se recomandă oprirea dispozitivului electronic și, în cazul în care se utilizează dispozitive muzicale externe suplimentare, deconectați transformatorul și dispozitivele muzicale.

# INSTRUCȚIUNI

## LISTĂ COMPONENTE

### fig. 1

- A Suport stâng
- B Suport drept
- C Bază anterioară și posterioară
- D Husă balansoar și structură scaun
- E Adaptor
- F Bară jucării
- G Dispozitiv electronic
- H Transformator
- K Cablu electric auxiliar interfață audio

## ASAMBLARE STRUCTURĂ

**fig. 2** După ce ați înlăturat protecțiile din șuruburile metalice (A3), apăsați butonul (A1) și deschideți suportul stâng al balansoarului (A) până când auziți un clic care indică blocarea.

Apoi, repetați operația pentru suportul drept (B).

**fig. 3** Introduceți baza (C) în dreptul piciorului posterior și, ținând apăsat butonul (C1), încheiați instalarea împingând baza în locaș până când auziți clar un Clic care indică fixarea corectă.

**fig. 4** Repetați operația pentru baza anterioară și încheiați montarea structurii balansoarului.

**fig. 5** Deschideți structura scaunului prevăzută cu husă (D).

**fig. 6** Pentru a fixa scaunul pe structură, poziționați suportul (D1) în dreptul articulației laterale (A2) și asigurându-vă că șurubul metalic (A3) intră corect în orificiul (D2) de pe articulație, încheiați atașarea împingând suportul (D1) în locaș până când auziți un Click care indică fixarea corectă.

**fig. 7** Repetați operația pentru cealaltă articulație și încheiați fixarea scaunului pe structură.

## BARA CU JUCĂRII

**fig. 8** Pentru a fixa bara cu jucării (F), introduceți ambele cărlige (F1) în suporturile corespunzătoare (F2).

**ATENȚIE! Nu utilizați niciodată bara cu jucării pentru a transporta leagănul.**

**fig. 9** Jucăriile pot fi desprinse și poziționate cu ușurință (chiar și la sfârșitul întreținerii corecte), scoțându-le din locașurile lor situate pe bară.

## ÎNCLINAREA SCAUNULUI

**fig. 10** Apăsând ambele butoane (D3), puteți regla înclinarea scaunului în 2 poziții diferite.

## POZIȚII SCAUN

- fig. 11** Poziția ①  
Poziția ②

## MIȘCAREA OSCILANTĂ

**fig. 12** Apăsați maneta (D4) pentru a bloca mișcarea oscilantă a balansoarului.

**ATENȚIE! Nu apăsați maneta de blocare (D4) când balansoarul se mișcă.**

**ATENȚIE! Blocați întotdeauna balansoarul înainte de a așeza și/sau scoate copilul.**

## ADAPTOR

**fig. 13** Balansoarul este dotat cu o pernă reductoare de serie (E).

## CENTURI DE SIGURANȚĂ

**ATENȚIE! Fixați copilul bine cu centurile de siguranță.**

**fig. 14** Verificați dacă centurile au fost introduse în butoniere la înălțimea umărului sau imediat deasupra. Dacă poziția nu este corectă, scoateți-le și reintroduceți-le într-o altă pereche de butoniere; utilizați întotdeauna butonierele la aceeași înălțime.

**fig. 15** Asigurați-vă că centura dorsală este introdusă corect în capetele centurii abdominale.

**fig. 16** Prindeți extremitățile centurii abdominale în catarama centrală.

**fig. 17** Centura abdominală trebuie să treacă întotdeauna prin inelele laterale (D5) și când este utilizată, trebuie să fie reglată pentru a susține corect copilul.

**fig. 18** Utilizați întotdeauna centura de despărțire a picioarelor împreună cu cea abdominală reglându-le în mod corect.

**ATENȚIE! Nerespectarea acestei măsuri de siguranță poate cauza căderea sau alunecarea copilului cu riscul de a se răni.**

## FUNCȚIILE ȘI UTILIZAREA DISPOZITIVULUI ELECTRONIC

Dispozitivul electronic funcționează cu transformatorul prevăzut sau cu 4 baterii de 1,5 V tip AA (nu sunt incluse).

**fig. 19** Introduceți fișa cu jac (H1) a transformatorului (H) în intrarea principală (A4) de pe suportul stâng al balansoarului (A).

**fig. 20** Pentru a introduce bateriile, deschideți capacul (G1) situat pe dispozitivul scoțând șurubul (G2) cu o șurubelniță în cruce (nu este inclusă).

**fig. 21** Introduceți bateriile respectând polaritatea indicată.

**fig. 22** Închideți din nou capacul (G1) utilizând șuruburile corespunzătoare (G2).

**fig. 23** Apăsați tastatura dispozitivului electronic (G) pentru a regla viteza mișcării oscilante ①, setați temporizatorul de oprire a mișcării oscilante și a melodiei (după 8, 15 sau 30 de minute) ② și pentru a selecta tipul și volumul melodiilor disponibile ③.

**fig. 24** Balansoarul Wave este dotat cu o intrare audio auxiliară (A5) care permite conectarea acestuia la un dispozitiv extern prin cablul electric corespunzător (K) prevăzut.

#### ÎNCHIDERE

Când nu este utilizat, balansoarul poate fi închis și așezat deoparte

**fig. 25** Pentru o închidere corectă, îndoiți mai întâi scaunul (D).

**fig. 26** Apăsând simultan ambele butoane (A1) din partea dreaptă și din partea stângă, efectuați cu atenție închiderea până când auziți un Click care indică blocarea.

**Atenție! Nu efectuați manevra de închidere cât timp copilul se află în balansoar!**

**fig. 27** După închidere, balansoarul rămâne singur în picioare.

#### ÎNDEPĂRTAREA ȘI ÎNTREȚINEREA HUSEI

Se recomandă îndepărtarea periodică a Husei pentru întreținerea corectă a acesteia.

**fig. 28** Treceți centura abdominală prin orificiile de pe adaptor (E4).

**fig. 29** Scoateți protecția cu curea pentru coapse (E3) din adaptor.

**fig. 30** Treceți centurile dorsale prin orificiile corespunzătoare de pe adaptor (E) și îndepărtați husa.

**fig. 31** Scoateți centura abdominală din inelele laterale (D5), având grijă să treceți primul dinte al cataramii centrale prin inelul lateral înainte de a scoate complet centura.

**fig. 32** Apoi, îndoiți structura (D) și scoateți Husa.

**fig. 33** La sfârșit, treceți inelele laterale (D5) și centurile dorsale prin orificiile de pe Husă și încheiați îndepărtarea acesteia.

Pentru a acoperi din nou balansoarul, efectuați operațiile de mai sus în ordine inversă.

## VAROVÁNÍ



NEŽ VÝROBEK ZAČNETE UŽÍVAT, PŘEČTĚTE SI POKYNY A USCHOVEJTE SI JE PRO BUDOUCÍ POUŽITÍ. NEBUDETE-LI POSTUPOVAT PODLE TĚCHTO POKYŇŮ, BEZPEČNOST VAŠEHO DÍTĚTE MŮŽE BÝT OHROŽENA.

ODPOVÍDÁTE ZA BEZPEČNOST SVÉHO DÍTĚTE.

UPOZORNĚNÍ! NENECHÁVEJTE DÍTĚ NIKDY BEZ DOZORU. MŮŽE TO BÝT NEBEZPEČNÉ. PŘI POUŽÍVÁNÍ VÝROBKU MU VĚNUJTE MAXIMÁLNÍ POZORNOST.

- Nepoužívejte výrobek, pokud dokáže dítě sedět samo nebo pokud váží více než 9 kg.

#### UPOZORNĚNÍ!

- NENECHÁVEJTE DÍTĚ NIKDY BEZ DOZORU.
- TENTO VÝROBEK NENÍ VHODNÝ PRO DELŠÍ SPÁNEK.
- JE NEBEZPEČNÉ POUŽÍVAT

TENTO VÝROBEK NA VYVÝŠENÝCH PLOCHÁCH JAKO NAPŘ. NA STOLECH. • VŽDY PRO DÍTĚ POUŽÍVEJTE BEZPEČNOSTNÍ PÁSY.

• VÝROBEK ROZKLÁDEJTE A SKLÁDEJTE MIMO DOSAH DĚTÍ, ABY SE NEZRANILY.

• NEDOVOLTE DÍTĚTI, ABY SI S VÝROBKEM HRÁLO.

• NIKDY VÝROBEK NEPŘEPRAVUJTE ANI NEZVEDEJTE, KDYŽ V NĚM LEŽÍ DÍTĚ.

• JESTLIŽE JE VÝROBEK SPOJEN S EXTERNÍM PŘEHRÁVAČEM HUDBY, KONTROLUJTE, ZDA JE PŘEHRÁVAČ NASTAVENÝ NA NÍZKOU HLASITOST.

• NIKDY VÝROBEK NEPŘENÁŠEJTE TAK, ŽE HO UCHOPÍTE ZA DRŽÁK PRO UPEVNĚNÍ HRAČEK.

- O použití lehátka pro děti narozené s nízkou porodní váhou nebo se zdravotními problémy se poradte s lékařem.
- Bez ohledu na věk či hmotnost dítěte nepoužívejte lehátko, jestliže se dítě snaží po něm šplhat.
- Tento výrobek nenahrazuje kolébku ani postýlku. Jestliže potřebuje dítě spát, je vhodnější ho uložit do vhodné kolébky nebo postýlky.
- Nepoužívejte výrobek, jehož součásti jsou prasklé, poškozené nebo chybí.
- Nepoužívejte příslušenství ani náhradní díly neschválené

výrobce.

• **NEBEZPEČÍ PÁDU:** Pohyby dítěte se může lehátko posunout. Lehátko nedávejte nikdy na lavice, stoly, schody, stupně, vyvýšené plochy nebo do blízkosti schodišť. Lehátko dávejte jediné na rovnou, stabilní a suchou plochu.

• **NEBEZPEČÍ UDUŠENÍ:** NIKDY nedávejte lehátko na měkkou plochu (na postel, divan, polštář), protože by se mohlo překloupat a udusit dítě.

## BEZPEČNOST

• Než se pokusíte výrobek sestavit, ověřte, zda jeho součásti nevykazují poškození vzniklé v průběhu přepravy. Pokud ano, výrobek nemůže být používán a nesmí být v dosahu dětí.

• V zájmu bezpečnosti svého dítěte před použitím výrobků odstraňte veškeré igelitové sáčky a součásti balení a nedovolte, aby byly v dosahu novorozenců a dětí.

• Do lehátka uložte pouze jedno dítě.

• Před použitím se ujistěte, zda je lehátko řádně smontované, všechny součásti upevněné a všechna zajišťovací zařízení zapnutá. Ujistěte se, zda je potah řádně natažený na konstrukci.

• Pravidelně kontrolujte lehátko a jeho součásti na případné poškození a/nebo opotřebení, prasklé švy a pothání. Při poškození nebo nefunkčnosti lehátka ho umístěte mimo dosah dítěte, nepoužívejte ho, nesnažte se ho opravit a s opravou se obraťte na kvalifikovaného opraváře.

• Berte v úvahu nebezpečí vyplývající z blízkosti otevřeného ohně či jiných zdrojů tepla jako radiátorů, krbů, elektrických či plynových kamen apod. Nestavějte výrobek do blízkosti těchto zdrojů tepla.

• Ujistěte se, že veškeré možné zdroje nebezpečí (např. kabely, elektrické vedení) jsou mimo dosah dítěte.

• Nenechávejte výrobek s dítětem na místě, kde by se mohlo vyšplhat po provazech, záclonách apod. nebo kterými by se mohlo zadusit či uskrtnit.

• Houpačku nesmíte umístit ke zdi či stěně, od kterých by se dítě mohlo odrážet nohama a převrátit tak houpačku.

• Nezapomínejte kontrolovat, zda se u houpačky nenachází předměty, které by mohly vadit nebo bránit houpaní.

• Houpačku je nutno umístit v patřičné vzdálenosti od nábytku a jiných předmětů, na které by mohla při houpaní narazit.

• V případě dlouhého vystavení slunečnímu záření počkejte, než se produkt ochladí, a teprve potom jej můžete znovu používat.

• Nepoužívejte výrobek v blízkosti vodních ploch. Přestaňte používat transformátor, který se dostal do kontaktu s vodou.

• Vždy používejte mezinóžní pás v kombinaci s břišním.

• Abyste zabránili vážným následkům pádů či sklouznutí, ujistěte se vždy, že bezpečnostní pásy jsou správně nastavené a zapnuté.

• Správné používání zadržného systému nenahrazuje řádný dohled dospělé osobou.

• Nedovolte, aby si v blízkosti výrobku bez dozoru hrály jiné děti či aby se na něj pokoušely vplíhat.

• Výrobek mohou montovat, rozebírat či nastavovat výlučně dospělá osoba. Ujistěte se, že osoba, která výrobek používá (au-pair, prarodiče apod.) vědí, jak s ním správně zacházet.

• Při nastavování dávejte pozor, aby se dítě nedostalo do kontaktu s pohyblivými díly lehátka.

• Neotvírejte, nezavírejte a nerozebírejte výrobek, když je dítě v něm.

• Když není výrobek používán, je třeba jej uschovat tak, aby se k němu nemohly přiblížit děti. Výrobek nelze používat jako hračku!

• Nikdy do lehátka ani k držáku na hračky nepřidávejte šňůry, stuh, pásky či jiné hračky než ty, které jsou dodané s lehátkem: nebezpečí uskrtnení. Používejte výlučně držák na hračky dodaný s lehátkem.

• Tento výrobek je vyroben pro používání v domácím

prostředí. Nenechávejte dítě v lehátku při cestování dopravními prostředky (například ve vlaku, metru, autobuse, letadle, atd.).

• Nikdy ho nepoužívejte jako autosedačku.

• Nezapomínejte zkontrolovat, zda je držák na hračky upevněn a umístěn správně.

## PODMÍNKY ZÁRUKY

• Společnost Inglesina Baby S.p.A. zaručuje, že tento výrobek byl navržen a vyroben v souladu s bezpečnými pravidly/předpisy, které se vztahují ke kvalitě a bezpečnosti výrobku a které v současné době platí v zemích Evropského Společenství a v zemích komercializace.

• Společnost Inglesina Baby S.p.A. zaručuje, že v průběhu výrobního procesu a po jeho ukončení byl výrobek podroben několika kontrolám kvality. Společnost Inglesina Baby S.p.A. zaručuje, že tento výrobek při nákupu od autorizovaného prodejce byl bez vad, způsobených montáží nebo výrobou.

• Tato záruka nenarušuje práva přiznaná spotřebiteli vnitrostátními zákony v platném znění, které se mohou různit podle země, kde byl výrobek zakoupen. V případě rozporu s těmito záručními podmínkami platí tyto zákony.

• Jestliže se v okamžiku zakoupení nebo běžného používání projeví u výrobku vada materiálů a/nebo výrobní vada tak, jak je to popsáno v příslušném návodu k použití, firma Inglesina Baby S.p.A. uzná platnost záručních podmínek po dobu 24 po sobě jdoucích měsíců od data zakoupení.

• Záruka platí pouze v zemi, kde byl výrobek zakoupen, a za podmínky, že byl zakoupen u autorizovaného prodejce.

• Uznaná záruka platí pouze pro prvního vlastníka zakoupeného zboží.

• Záruka obnáší výměnu nebo bezplatnou opravu dílů, které se porouchají z důvodu výrobní vady. Firma Inglesina Baby S.p.A. si vyhrazuje právo rozhodnout, zda vyřídí záruku opravou nebo výměnou výrobku.

• Pro uplatnění záruky je nutno předložit sériové číslo výrobku a kopii dokladu o nákupu vystaveném v okamžiku nákupu výrobku a na kterém je jednoznačně čitelné datum nákupu.

• Tyto podmínky záruky zanikají, jestliže:

- výrobek bude použit za jiným účelem, než je výslovně uvedeno v příslušném návodu k použití;

- výrobek bude použit jiným způsobem, než je uvedeno v návodu k použití;

- výrobek byl opraven v neautorizovaném a nepověřeném servisním středisku.

- výrobek podstoupil úpravy a/nebo manipulace; a to co se týče jak strukturální, tak i textilní části, které nejsou výslovně schváleny výrobcem. Eventuální změny na výrobku zbavují společnost Inglesina Baby S.p.A jakékoliv odpovědnosti.

- vada je způsobena nedbalostí nebo nepozorností (např. silné nárazy na strukturální části, vystavení agresivním chemickým látkám, atd.).

- výrobek vykazuje běžné opotřebení (např. kola, pohyblivé části, textil), vyplývající z dlouhodobého a trvalého denního používání.

- výrobek byl byt náhodně poškozen vlastníkem či třetími osobami (např. při poslání jako zavazadlo leteckou dopravou či jinými dopravními prostředky);

- výrobek bude předán prodejci za účelem servisu bez originálního dokladu o nákupu a/nebo bez sériového čísla, a/nebo nebude-li na dokladu o nákupu jednoznačně čitelné datum nákupu či sériové číslo.

• Eventuální škody způsobené použitím příslušenství, které není ve vybavení a/nebo není schváleno společností Inglesina Baby, nebudou zahrnuty do podmínek naší záruky.

• Společnost Inglesina Baby S.p.A. odmítá jakoukoli odpovědnost za škody způsobené věcem či osobám, vzniknou-li tyto v důsledku nevhodného a nesprávného používání výrobku.

- Po uplynutí záruky Společnost i nadále poskytuje asistenci na své výrobky maximálně do čtyř (4) let od data uvedení samotného výrobku na trh; po uplynutí této doby bude možnost zásahu přehodnocována případ od případu.

### NÁHRADNÍ DÍLY / ASISTENCE PO PRODEJI

- Pravidelně kontrolujte bezpečnostní zařízení, abyste se ujistili, že výrobek stále funguje perfektně. V případě, že narazíte na jakékoli problémy a/nebo odchylky, výrobek nepoužívejte. Kontaktujte neprodleně autorizovaného prodejce nebo klientský servis společnosti Inglesina.
- Nepoužívejte náhradní díly či příslušenství nedodané či neschválené společností Inglesina Baby.

### CO DĚLAT V PŘÍPADĚ POTŘEBY ASISTENCE

- Pokud potřebujete asistenci k výrobku, obraťte se ihned na prodejce Inglesina, u kterého jste výrobek zakoupili; ujistěte se, že máte sériové číslo pro daný výrobek, který je předmětem žádosti (číslo "Serial Number" je k dispozici v Kolekci 2010).
- Úkolem prodejce je kontaktovat společnost Inglesina pro posouzení nejvhodnějšího způsobu intervence pro každý jednotlivý případ a následně poskytnout příslušné indikace.
- Servisní Služba Inglesina poskytne veškeré potřebné informace na základě vyplněné písemné žádosti na příslušném formuláři, který je k dispozici na webové stránce: inglesina.com - část Záruka a Asistence.

### DOPORUČENÍ K ČIŠTĚNÍ A ÚDRŽBĚ VÝROBKU

- Tento výrobek vyžaduje, aby uživatel prováděl pravidelnou údržbu.
- Nikdy se nesnažte mechanismy či jiné části dostat do pohybu násilím. Máte-li pochybnosti, přečtěte si nejprve pokyny.
- Neuchovávejte produkt, pokud je mokrý, a nenechávejte jej ve vlhkém prostředí, aby se na něm nerozvinula plíseň.
- Uchovávejte výrobek na suchém místě.
- Chrňte výrobek před vlivem počasí, vody, deště či sněhu. Nepřetržitě a dlouhé vystavování slunci může u mnoha materiálů způsobit změnu barvy.
- Čistěte plastové a kovové části navlhčeným hadříkem s nepříliš agresivním čisticím prostředkem. Nepoužívejte rozpouštědla, čpavek či benzin.

### DOPORUČENÍ K ČIŠTĚNÍ LÁTKOVÉHO POTAHU

- Doporučujeme prát odděleně od ostatních kusů prádla.
- Látkové části pravidelně přejíždějte jemným kartáčkem na oblecení.
- Respektujte pokyny pro praní potahu, které jsou uvedeny na příslušných etiketách.



Perte v ruce ve studené vodě



Nepoužívejte bělidla



Nesušte mechanicky



Sušte roztažený ve stínu



Nežehlete



Neperte nasucho

Neodstředujte

- Než znovu začnete používat látkový potah nebo než jej

uložíte, důkladně jej usušte.

### RADA PRO ČIŠTĚNÍ HER

- Doporučujeme hry umývat odděleně od ostatních výrobků.
- Složení tkaniny: 100% polyester.



Perte v ruce ve studené vodě



Nepoužívejte bělidla



Nesušte mechanicky



Sušte roztažený ve stínu



Nežehlete



Neperte nasucho

Neodstředujte

- Před použitím osušte řádně hry.

### INFORMACE O ELEKTRONICKÉM ZAŘÍZENÍ UPOZORNĚNÍ!

- Toto elektronické zařízení je nedílnou součástí výrobku, které se nesmí z něho vymontovat ani používat pro jiné účely.
- Elektronické zařízení houpačky funguje na čtyři baterie 1,5 V typu AA (není součástí dodávky) nebo na transformátor s ní dodaný.
- Houpačku je nutno používat pouze s transformátorem, který je s ní dodaný.
- Houpačku smí zapnout nebo vypnout pouze dospělá osoba.
- Postupujte podle následujících pokynů, jinak by mohly baterie prasknout a mohla by z nich vytect kapalina nebo by se mohla zkrátit jejich životnost.
- Do prostoru na baterie by měli mít přístup pouze dospělé osoby. Před zapnutím přehrávače se ujistěte, zda je prostor na baterie řádně zavřený.
- Nekombinujte nové baterie s použitými bateriemi.
- Nekombinujte baterie různého typu.
- Vybíté baterie vyjměte bez prodlení z prostoru na baterie, aby z nich nevytekla kapalina, která by mohla poškodit výrobek.
- Než výrobek zlikvidujete jako odpad, vyjměte z něho baterii a zlikvidujte ji v souladu s předpisy platnými ve vaší zemi.
- Používáním vybitých baterií by motorizované díly nemusely fungovat správně nebo by mohly vyvozovat zesílené zvuky. Doporučujeme vyměnit baterie, jakmile výrobek začne fungovat nesprávně.
- Pokud z baterií vyteče kapalina, bez prodlení je vyměňte a vyčistěte pečlivě prostor na baterie. Po případném kontaktu s vyteklou kapalinou si umyjte pečlivě ruce.
- Nepoužívejte vybité baterie.
- Nesnažte se nabít baterie, které nejsou nabíjecího typu: mohly by explodovat.
- Baterie je nutno vložit se správnou polaritou.
- Pokud nebudete výrobek používat delší dobu, baterie vyjměte.
- Nezkratujte svorky baterií.
- Baterie uchovávejte mimo dosah dětí.
- Nevystavujte výrobek dešti: zatékáním vody či jiných kapalin nebo i zbytky potravin mohou poškodit elektronický obvod.
- Neuchovávejte baterie v místech vystavených extrémním



teplotám.

- Neodhazujte baterie do ohně: mohly by vybuchnout nebo by z nich mohla vytéct kapalina.
- Po výměně baterií zavřete upevněte krytku a zašroubujte ji příslušnými šrouby.



#### Směrnice 2012/19/EU

• Podle evropské směrnice 2012/19/EU o odpadních elektrických a elektronických zařízeních (OEEZ) se tato zařízení nesmí zpracovat jako běžný pevný komunální odpad, ale je nutno ho odevzdat do tříděného odpadu pro optimalizaci sběru a recyklace materiálů, z nichž jsou vyrobená, a zabránění případnému poškození zdraví a životního prostředí potenciálně nebezpečnými látkami, které obsahují.

Na tuto skutečnost upozorňuje symbol přeškrtnuté popelnice vyznačené na všech výrobcích.

Odpady lze odevzdat do příslušných sběrných dvorů nebo

bezplatně prodejci při zakoupení nového ekvivalentního zařízení či bez povinnosti opětovného nákupu v případě zařízení menších než 25 cm. Pro další informace o správném odstranění těchto zařízení se můžete obrátit na příslušný orgán státní zprávy.

- Pravidelně kontrolujte transformátor dodaný s houpačkou na případné poškození kabel, vidlici, obal či jiné díly. Nepoužívejte výrobek s poškozenými díly.
- Transformátor je vhodný pro použití s napájecími napětími: 100-240V ~ 50/60 Hz.
- Při používání houpačky připojené k domácímu elektrickému rozvodu přes transformátor dodaný s houpačkou dávejte pozor na nebezpečí vznikající elektrickou energií. Dodržujte bezpečnostní předpisy platné ve vaší zemi pro používání elektrických zařízení.
- Jakmile přestanete houpačku používat, doporučujeme vypnout elektronické zařízení a odpojit transformátor a případně externí hudební přehrávače, pokud byly připojeny.

# POKYNY

## SEZNAM SOUČÁSTÍ

### obr. 1

- A Levý držák
- B Pravý držák
- C Přední a zadní základna
- D Kryt houpačky + konstrukce sedáku
- E Vložka
- F Držák hraček
- G Elektronické zařízení
- H Transformátor
- K Pomocný přípojovací kabel audia

## SMONTOVÁNÍ DÍLŮ

**obr. 2** Po odstranění krytek kovových kolíků (A3) stiskněte tlačítko (A1) a roztáhněte levý podstavec (A) na zaklapnutí. Postupujte stejně u pravého podstavce (B).

**obr. 3** Zasuňte základnu (C) k zadní noze, stiskněte a držte stisknuté tlačítko (C1) a dokončete instalaci zatlačením tak, aby bylo zřetelné slyšet zaklapnutí.

**obr. 4** Postupujte stejně u přední základny a dokončete montáž konstrukce houpačky.

**obr. 5** Roztáhněte konstrukci sedáku spolu s krytem (D).

**obr. 6** Upevnění sedáku ke konstrukci: umístěte držák (D1) k bočnímu kolíku (A2). Dávejte přitom pozor, aby se kovový kolík (A3) řádně zasuňoval do otvoru (D2) v kloubu. Dokončete upevnění zatlačením podstavce (D1) do uložení tak, aby bylo zřetelné slyšet zaklapnutí.

**obr. 7** Postupujte stejně u druhého kloubu a dokončete upevnění sedáku do konstrukce.

## DRŽÁK NA HRAČKY

**obr. 8** Upevnění držáku na hračky (F): zasuňte obě spojky (F1) do příslušných uložení (F2).

**UPOZORNĚNÍ!** Lehátko se nesmí nosit uchopením za držák pro upevnění hraček.

**obr. 9** Hračky lze snadno sejmout i upevnit (i po údržbě lehátka) vysunutím z držáčku na držáku.

## SKLON SEDÁKU:

**obr. 10** Zatlačením na obě tlačítka (D3) lze nastavit sklon sedáku do jedné ze dvou poloh.

## POLOHY SEDÁKU

- obr. 11 Poloha ①
- Poloha ②

## HOUPADLO

**obr. 12** Pákou (D4) zablokujte houpadlo houpačky.

**Pozor: když je houpačka v pohybu, nemanipulujte s upevňovací pákou (D4).**

**Pozor! Před posazením dítěte na houpačku / sesazením dítěte z houpačky je nutno ji řádně zajistit.**

## VLOŽKA

**obr. 13** Součástí sériové výbavy houpačky je sedací vložka (E).

## BEZPEČNOSTNÍ PÁSY

**POZOR! Vždy pro dítě použijte bezpečnostní pásy.**

**obr. 14** Zkontrolujte, zda jsou pásy zasunuté v otvorech ve výšce ramen nebo těsně nad nimi. Jestliže není poloha správná, vytáhněte je a zasuňte do dalších dvou otvorů: použijte pouze otvory nacházející se ve stejné výšce.

**obr. 15** Ujistěte se, že zadní pás je správně vložen do konců břišního pásu.

**obr. 16** Zapněte konec břišního pásu do prostřední spony.

**obr. 17** Břišní pás musí vždy procházet skrz postranní kroužky (D5). Pokud se používá, musí být upraven tak, aby dítě skutečně pásal.

**obr. 18** Vždy zapínejte břišní pás společně s mezinožním pásem a správně oba pásy seřídte.

**POZOR! Pokud nedodržíte tento pokyn, hrozí pád nebo sklouznutí dítěte a nebezpečí zranění.**

## FUNKCE A POUŽITÍ ELEKTRONICKÉHO ZAŘÍZENÍ

Elektronické zařízení funguje s transformátorem dodaným s houpačkou nebo na čtyři baterie 1,5 V typu AA (nejsou součástí dodávky).

**obr. 19** Zasuňte konektor jack (H1) transformátoru (H) do hlavní dířky (A4) v levém podstavci houpačky (A).

**obr. 20** Pro vložení baterií otevřete víko (G1) po vyšroubování šroubu (G2) křížovým šroubovákem (nedodává se s přehrávačem).

**obr. 21** Umístěte baterie s dodržím správné polaritu.

**obr. 22** Zavřete víko (G1) a přišroubujte ho příslušnými šrouby (G2).

**obr. 23** Na klávesnici elektronického zařízení (G) nastavte rychlost houpání ①, nastavte časovač vypnutí hudby a hudby (na 8, 15 nebo 30 minut) ②, zvolte typologii hudby a nastavte hlasitost ③.

**obr. 24** Houpačka Wave je vybavena pomocným vstupem audia (A5), aby bylo možné připojit externí přehrávač

kabelem dodaným s houpačkou (K).

## ZAVŘENÍ

Když houpačku nepoužíváte, lze ji snadno složit a uložit.

**obr. 25** Složení: nejdříve sklopte sedátko (D).

**obr. 26** Stiskněte současně obě tlačítka (A1) vpravo a vlevo a sklopte houpačku na zaklapnutí.

**Pozor! Nikdy houpačku neskládejte, když v ní sedí dítě!**

**obr. 27** Složená houpačka samostatně stojí.

## SEJMUTÍ A ÚDRŽBA POTAHU

Doporučujeme potah pravidelně udržovat.

**obr. 28** Protáhnout břišní pás oválnými otvory v redukční

podložce (E4).

**obr. 29** Vytáhněte mezinožní pás (E3) z převodu.

**obr. 30** Zádové pásy protáhněte otvory ve vložce (E) a vyndejte ji.

**obr. 31** Vytáhněte břišní pás krajními kroužky (D5) tak, aby první zub prostřední spony prošel krajním kroužkem ještě před vytažením.

**obr. 32** Pak ohněte konstrukci (D) a stáhněte potah.

**obr. 33** Nakonec protáhněte boční kroužky (D5) a zádové pásy oválnými otvory krytu a vytáhněte je.

Pro opatrné umístění potahu postupujte v opačném pořadí úkonů.

# FIGYELMEZTETÉSEK



A HASZNÁLAT ELŐTT OLVASSA EL FIGYELMESEN A HASZNÁLATI ÚTMUTATÓT, ÉS ŐRIZZE MEG KÉSŐBBI FELHASZNÁLÁS CÉLJÁBÓL. AMENNYIBEN NEM KÖVETI AZ ALÁBBI UTASÍTÁSOKAT, GYERMEKE BIZTONSÁGÁT VESZÉLYEZTETHETI.

A GYERMEK BIZTONSÁGÁÉRT MINDEN ESETBEN ÖN A FELELŐS.

FIGYELEM! NE HAGYJA A GYERMEKET ŐRIZETLENÜL, VESZÉLYES LEHET. A TERMÉK HASZNÁLATA SORÁN JÁRJON EL A LEHETŐ LEGNAGYOBB KÖRÜLTEKINTÉSSEL.

• Ne használja a terméket, ha a gyermek képes önállóan ülni maradni vagy ha meghaladja a 9 kg-ot.

## FIGYELEM!

- NE HAGYJA A GYERMEKET ŐRIZETLENÜL, VESZÉLYES LEHET.
- A JELEN TERMÉK NEM ALKALMAS HOSSZABB IDŐTARTAMÚ ALVÁSRA.
- A JELEN TERMÉKET SOHA NE HASZNÁLJA OLYAN MEGEMELT FELÜLETEN, MINT PÉLDÁUL AZ ASZTAL.
- A GYERMEKET MINDIG KÖSSÉ BE A BIZTONSÁGI ÖVEKKEL.
- A SÉRÜLÉSEK ELKERÜLÉSE

ÉRDEKÉBEN, BIZONYOSODJON MEG ARRÓL, HOGY A GYERMEKEK TÁVOL TARTÓZKODJANAK, A JELEN TERMÉK KINYITÁSA ÉS BEZÁRÁSA ALATT.

• NE ENGEDJE MEG A GYERMEKEKNEK, HOGY A JELEN TERMÉKKEL JÁTSZANAK.

• NE HELYEZZE ÁT VAGY EMELJE FEL A JELEN TERMÉKET, HA A GYERMEK BENNE TARTÓZKODIK.

• AMENNYIBEN A TERMÉK KÜLSŐ ZENEI ESZKÖZHÖZ VAN PÁROSÍTVÁ, BIZONYOSODJON MEG ARRÓL, HOGY A HANGERŐ ALACSONY SZINTRE LEGYEN SZABÁLYOZVA.

• SOHA NE HASZNÁLJA A JÁTÉKRUDAT A JELEN TERMÉK SZÁLLÍTÁSÁHOZ.

• Mielőtt a terméket kis súlyú vagy egészségügyi problémákkal küzdő újszülötkeknél használná, kérje ki orvosa véleményét.

• Amennyiben a baba, a korától vagy a testsúlyától függetlenül, megpróbálna felmászni a termékre, kérjük azt ne használja.

• A jelen termék nem helyettesíti a bölcset vagy a kiságyat. Amikor a babának alvása van szüksége célszerűbb egy arra alkalmas bölcset vagy kiságy használata.

• Ne használja a jelen terméket, amennyiben törött, sérült vagy hiányos alkatrészekkel rendelkezik.

• Ne használjon a gyártó által nem elfogadott kiegészítőket vagy pótalkatrészeket.

• **LEESÉS VESZÉLYE:** A baba mozgólatai elmozdíthatják a terméket. Soha ne helyezze azt, pultra, asztalra, lépcsőfokra, emelt felületre vagy lépcső közelébe. Mindig vízszintes, stabil és száraz felületen használjon.

• **FULLADÁS VESZÉLYE:** SOHA ne használja puha felületen (ágy, kanapé, párna) mivel a termék felborulhat és fulladást okozhat.

- Az összeállítás előtt ellenőrizze, hogy a terméken illetve az egyes alkatrészekben nem láthatók-e olyan sérülésekre utaló nyomok, amelyek a szállítás során keletkeztek. Amennyiben a termék sérült, ne használja, és tartsa gyermekektől távol.
- A gyermek biztonsága érdekében a termék használata előtt távolítsa el a csomagolóanyagokat és műanyag zsákokat, és tartsa ezeket csecsemőkötől és kisgyermekektől távol.
- A terméket kizárólag egy babával lehetséges használni.
- Használat előtt bizonyosodjon meg arról, hogy a termék megfelelően legyen összeszerelve, hogy az összes alkotóelem be legyen helyezve. Bizonyosodjon meg arról, hogy a burkolóanyag megfelelően legyen rögzítve a kerethez.
- Rendszeresen ellenőrizze a terméket és annak alkotóelemeit az esetleges sérülés és/vagy kopás jelek, szétbomlások és szakadások észrevételéhez. Sérülés vagy nem rendeltetésszerű működés esetén tartsa távol a terméket a gyerekektől, ne használja és/vagy ne próbálja azt megszerelni, hanem forduljon kizárólag szakképzett személyekhez.
- Ügyeljen a hőforrások (nyílt láng, radiátor, kandalló, villany vagy gázüzemű kályha, stb.) jelentette veszélyre.
- Győződjön meg arról, hogy a gyermek közelében nincsenek veszélyforrások (pl. kábelek, elektromos vezetékek, stb.).
- Amikor a gyermek benne tartózkodik, a babakocsi ne hagyja olyan helyen, ahol kötelek vagy egyéb tárgyak a gyermek olyan közelségében találhatók, hogy a gyermek ezek segítségével felállhat, vagy ezek hatására a fulladás veszélyének lehet kitéve.
- Ne helyezze a hintát olyan falak közelében, ahol a gyermek a lábaival tolhatja magát és a termék felborulását okozhatja.
- Mindig ellenőrizze, hogy ne legyenek olyan tárgyak a hinta közelében, amelyek zavarhatják vagy meggöngyölthetik annak a mozgását.
- Annak érdekében, hogy elkerülje az ütközéseket a hinta lengése alatt, helyezze a terméket megfelelő távolságra a bútoroktól és egyéb tárgyaktól.
- Ha a termék hosszabb ideig a napon állt, a használat előtt várja meg, hogy kihűljön.
- Ne használja a terméket víz közelében. Ne használja a transzfórmátort, ha az folyadékkal érintkezett.
- A láb közötti biztonsági övet mindig a hasi övvel együtt használja.
- A leesés és/vagy kicsúszás jelentette súlyos sérülések elkerülése érdekében a biztonsági övet kösse be, és állítsa be megfelelően.
- A gyermekrögzítő rendszer megfelelő használata nem helyettesíti a felnőtt gondos felügyeletét.
- Ne hagyja, hogy gyermekek vagy állatok a babakocsi közelében játsszanak, vagy felmásszanak a babakocsira.
- A szét- és összeszerelési műveleteket kizárólag felnőttek végezhetik el. Győződjön meg arról, hogy a babakocsi használó személyek (bébiszitter, nagyszülők, stb.) ismerik a működését.
- A beállítási műveletek folyamán bizonyosodjon meg arról, hogy a termék mozgó részei ne érintkezzenek a babával.
- Ha a babakocsiban gyermek van, a kocsit szét- illetve összeszerelni, kinyitni és összecsuksni tilos.
- Amikor a babakocsi nem használja, tárolja gyermekektől távol. A babakocsi nem játékszer!
- Soha ne szereljen a termékre vagy a játékrúdra, kötelet, hevedert vagy a szolgálatotartottól eltérő játékokat: fulladásveszély. Kizárólag a termékkel szolgálatotott játékrudat használja.
- A terméket otthoni környezetbe való használatra tervezték. Amikor egyéb közlekedési eszközön utazik (pl. vonat, metró, busz, repülőgép, stb.) ne hagyja a gyermeket a termékbe.
- Soha ne használja autótüléként.
- Ellenőrizze, hogy a játékrúd megfelelően legyen

beakasztva és elhelyezve.

## A JÓTÁLLÁS FELTÉTELEI

- Az Inglesina Baby S.p.A. garantálja, hogy a terméket az Európai Közösségben valamint azokban az országokban, ahol a termék kereskedelmi forgalomban kapható érvényes termék és minőségi valamint biztonsági szabványoknak/előírásoknak megfelelően tervezték és gyártották.
- Az Inglesina Baby S.p.A. szavatolja, hogy a terméket a tervezési folyamatok során illetve azt követően számos minőségi ellenőrzésnek alávetették. A gyártó kezeséget vállal azért, hogy a termék a márkaüzletben történő vásárlás pillanatában gyártási és összeszerelési hibáktól mentes.
- Ez a garancia nem befolyásolja a hatályos nemzeti jogszabályokban meghatározott fogyasztói jogokat, mely attól az országtól függően változhat, ahol a terméket megvásárolták, és a szóban forgó jogszabályok - ellentét esetén - felülírják a jelen garanciát.
- Abban az esetben, ha a terméknek anyaghiba és/vagy gyártási hiba merül fel a megvásárlás időpontjában vagy a rendeltetésszerű használat során, a vonatkozó utasításnak megfelelően a L'Inglesina Baby S.p.A. 24 havi garanciát vállal a vásárlás keltétől kezdődően.
- A garancia kizárólag azokban az országokban érvényes, ahol a terméket megvásárolták, amennyiben a vásárlás engedéllyel rendelkező viszonteladótól történt.
- A vállalt garancia a termék első vevőjére érvényes.
- Garancia alatt a gyártási hiba miatt meghibásodott alkatrészek ingyenes cseréje vagy javítása értendő. Az Inglesina Baby S.p.A. fenntartja a jogot arra, hogy saját belátása szerint eldöntse, hogy a garancia vonatkozik-e a termék javítására vagy cseréjére.
- A garancia felhasználásához meg kell adni a termék gyártási számát és be kell mutatni a termék megvásárlásakor kapott bizonylatot ellenőrizve, hogy a bizonylaton a vásárlás kelte tisztán olvasható legyen.
- A jelen jótállás megszűnik, amennyiben:
  - a terméket a vonatkozó használati utasításban kifejezetten meghatározott rendeltetésszerű használattól eltérő célra használják.
  - a terméket a vonatkozó használati utasításban meghatározottaknak nem megfelelő módon használják.
  - a terméket nem márkaszervizben vagy azzal egyenértékű szakszervizben javították.
  - a termék szerkezeti vagy a textiltől készült elemeket érintő a gyártó által nem jóváhagyott módosításokon és/vagy változtatásokon esett át. A terméken végzett esetleges módosítások felmentik a L'Inglesina Baby S.p.A.-t minden nemű felelősség alól.
  - a meghibásodás hanyagságból vagy gondatlanságból következett be (pl. heves ütközések nyoma a szerkezeti elemeken, agresszív vegyi anyagok nyomai, stb.).
  - a terméken hosszantartó, rendszeres használatból eredő kopás vagy elhasználódás jelei láthatóak (pl. kerekék, mozgó alkatrészek, szövet).
  - a terméket elküldték a viszonteladónak a vásárlást igazoló eredeti bizonylat és/vagy a gyártási szám nélkül vagy, ha a bizonylaton nem tisztán olvasható a vásárlás dátuma és/vagy a gyártási szám.
  - a terméket elküldték a viszonteladónak a vásárlást igazoló eredeti bizonylat és/vagy a gyártási szám nélkül vagy, ha a bizonylaton nem tisztán olvasható a vásárlás dátuma és/vagy a gyártási szám.
- Azon károk esetében, amelyek a termékhez nem tartozó és/vagy a gyártó által nem jóváhagyott termékek használatából származik, a gyártó nem vállal jótállást.
- A L'Inglesina Baby S.p.A. nem vonható felelősségre a termék nem rendeltetésszerű és/vagy hibás használata miatt bekövetkezett károkért és/vagy személyi sérülésekért.
- A jótállási időszak lejártát követően a gyártó továbbra is vállalja a termékjavítást a termék piacra történő bevezetését

követően legfeljebb négy (4) évig. Ezen időszakot követően a gyártó esetenként mérlegeli a beavatkozás elvégzésének lehetőségét.

### CSEREALKATRÉSZEK / VEVŐSZOLGÁLAT

- Vizsgálja át a biztonsági rendszereket rendszeresen, és ellenőrizze a megfelelő működését. Amennyiben problémákat és/vagy rendellenességeket fedez fel, ne használja a terméket. Lépjen kapcsolatba a gyártó Vevőszolgálatával vagy egy Márkaszervizzel.
- Nem a L'Inglesina Baby S.p.A. által gyártott és/vagy jóváhagyott cserealkatrészek vagy tartozékok használata tilos.

### HOGYAN KÉRJÜNK VEVŐSZOLGÁLATI SEGÍTSÉGET

- Amennyiben a termék javításra szorul, lépjen haladéktalanul kapcsolatba azzal az Inglesina viszonteladóval, ahol a terméket vásárolta. Bizonyosodjon meg arról, hogy meg tudja adni termék gyártási számát (a „Serial number” (gyártási szám) a 2010 kollekciónál került bevezetésre).
- A viszonteladó feladata, hogy kapcsolatba lépjen a gyártóval, aki esetenként mérlegeli az elvégzendő beavatkozást és utasításokat ad ezzel kapcsolatban.
- A gyártó vevőszolgálatára kérésre a vásárló rendelkezésére bocsátja a szükséges adatokat. Amennyiben információra van szüksége, töltse ki az alábbi hólapon található űrlapot: inglesina.com - Jótállás és Vevőszolgálat rész.

### TANÁCSOK A TERMÉK TISZTÍTÁSÁVAL ÉS KARBANTARTÁSÁVAL KAPCSOLATOSAN

- A termék rendszeres tisztítást és karbantartást igényel a vásárló részéről.
- Ne erőltesse a termék mozgató rendszereit vagy mozgó alkatrészeit; amennyiben kérdése merülne fel, előbb olvassa el az útmutatót.
- Ne tegye el a terméket, ha még nedves, és ne tárolja nedves környezetben, mert ez elősegíti a penészképződést.
- Tárolja száraz, hűvös helyen.
- Védje a terméket az időjárás tényezők hatásaitól (pl. víz, eső, hó), valamint a hosszan tartó napsütéstől, mert ennek hatására egyes anyagok elszíneződhetnek.
- A műanyag és fém alkatrészek tisztításához használjon nedves rongyot és enyehe tisztítószer; oldószerek, ammónia vagy benzín használata tilos.

### TANÁCSOK A TEXTIL HUZATOK TISZTÍTÁSÁVAL KAPCSOLATOSAN

- Azt tanácsoljuk, mossa a huzatokat külön.
- Egy puha ruhakefével kefélje át rendszeresen a huzatokat.
- A huzatok mosásakor kövesse a huzatokba varrt címkéken szereplő utasításokat.



Kézzel, hideg vízben mosható



Nem fehéríthető



Nem szárítható gépben



Árnyékban kiterítve szárítandó



Nem vasalható



Nem vegytisztítható

Ne tegye centrifugába

- Mielőtt a huzatokat használná vagy elrakná, hagyja, hogy megszáradjanak.

### JAVASLATOK A JÁTÉKOK TISZTATÁSÁHOZ

- Javasoljuk, hogy a játékokat más tárgyaktól elkülönítve mossa le.
- Textilösszetétel: 100% poliészter.



Kézzel, hideg vízben mosható



Nem fehéríthető



Nem szárítható gépben



Árnyékban kiterítve szárítandó



Nem vasalható



Nem vegytisztítható

Ne tegye centrifugába

- Mielőtt használná vagy eltenné a játékokat alaposan szárítsa meg azokat.

### ELEKTRONIKUS KÉSZÜLKELKAPCSOLATOS INFORMÁCIÓK: FIGYELEM!

- A jelen Elektronikus Eszköz egy beépített elem, amelyet nem szükséges eltávolítani vagy egyéb célra használni.
- A hinta Elektronikus Eszköze 4 db 1,5 Voltos AA típusú elemmel (nem működik, vagy a tartozéként mellékelt transzformátorral működik).
- A hinta csak a mellékelt transzformátorral használható.
- A hinta bekapcsolását és lekapcsolását kizárólag felnőttek végezhetik el.
- Tartsa be a jelen bekezdés utasításait, máskülönben az elemek megrepedhetnek, folyadék szivároghat belőlük vagy csökkenhet az időtartamuk.
- Az elemtartó rekeszhez kizárólag a felnőtteknek kéne hozzáférniük. A termék használatát megelőzően bizonyosodjon meg arról, hogy az elemtartó rekesz megfelelően be legyen zárva.
- Ne keverje össze az új elemeket a használtakkal.
- Ne keverjen össze különböző típusú elemeket.
- Mindig távolítsa el a lemerült elemeket a rekeszből, hogy megakadályozza a folyadék kiszivárgását, ami sérüléseket okozhat a termékben.
- Mielőtt eldobná a terméket és megsemmisítené azt a felhasználási országban hatályos előírásoknak megfelelően, távolítsa el az elemeket a termékből.
- Lemerült elemek használata a motoros alkatrészek hibás működését vagy torzított hangokat eredményezhetnek. Bármilyen rendellenes működés észlelésénél javasolt az elemek cseréje.
- Amennyiben az elemekből folyadék szivárogna, azonnal cserélje ki azokat és megfelelően tisztítsa meg az elemtartót. A kiszivárgott folyadékkal való érintkezés esetén alaposan mossa meg a kezét.
- Ne használjon újratölthető elemeket.
- Ne próbálja meg feltölteni a nem újratölthető elemeket: felrobbanhatnak.
- Az elemeket a megfelelő polaritással szükséges behelyezni.
- A termék hosszútávú nem használata esetén mindig távolítsa el az elemeket.
- Ne zárja rövidre az elemek érintkezését.
- Az elemeket mindig tartsa távol a gyermekektől.
- Ne tegye ki a terméket az esőnek; a víz, étel vagy egyéb folyadék beszivárgások károkat okoznak az elektromos

áramkörben.

- Ne helyezze az elemeket extrém hőmérsékletű helyekre.
- Ne dobja az elemeket tűzbe, felrobbanhatnak vagy kiszivároghat belőlük a folyadék.
- Az elemek cseréjét követően zárja le a rekeszt a mellékelt csavarokkal.



#### 2012/19/UEU irányelv

Az elektromos és elektronikus berendezések hulladékairól (WEEE) szóló 2012/19/EU európai irányelv előírja, hogy tilos az elektromos és elektronikus berendezések hulladékainak szilárd települési hulladékokkal együtt történő ártalmatlanítása, és hogy az ilyen hulladékot elkülönítve kell gyűjteni a készülékeket alkotó anyagok újrafeldolgozásának és hasznosításának optimalizálása, valamint az egészségre és a környezetre potenciálisan káros anyagok által okozott lehetséges károk megelőzése érdekében.

A termékeken feltüntetett áthúzott kuka szimbólum erre emlékeztet.

A hulladékokat az erre kijelölt gyűjtőhelyeken lehet leadni,

vagy ingyen át lehet adni a forgalmazónak megegyező típusú, új készülék vásárlása esetén vagy 25 cm-nél kisebb méretű készülékek esetében vásárlási kötelezettség nélkül. Ezeknek a készülékeknek a helyes leadásával kapcsolatos további információért forduljon az illetékes közszolgáltathoz.

- Időközönként ellenőrizze a hintával használt transzformátort a kábelben, villásdugón, burkolaton és egyéb alkatrészekben lévő esetleges sérülések ellenőrzése érdekében. Amennyiben sérült ne használja.
- A transzformátor alkalmas a tápfeszültséggel való használathoz: 100-240V ~ 50/60 Hz.
- Abban az esetben, amikor háztartási elektromos rendszerhez csatlakoztatva használja a hintát, a tartozékként mellékelt transzformátorral, ügyeljen az elektromos áramból eredő veszélyekre. Mindig tartsa be felelősségteljesen az országában érvényes elektromos biztonsággal kapcsolatos szabályokat.
- A hinta minden egyes használatát követően ajánlott kikapcsolni az elektronikus eszközt, amennyiben felhasználásra kerülnek, húzza ki a transzformátort és az esetleges egyéb külső zenei eszközöket.

# UTASÍTÁS

## AZ ALKATRÉSZEK JEGYZÉKE

### 1. ábra

- A Bal támaszték
- B Jobb támaszték
- C Elülső és hátsó talp
- D Hinta húzat + ülési szerkezet
- E Szűkítő
- F Játékrúd
- G Elektronikus eszköz
- H Transzformátor
- K Audio interfész segédkábel

## SZERKEZET ÖSSZESZERELÉSE

**2. ábra** Miután eltávolította a burkolatokat a fém csapokról (A3), nyomja meg a gombot (A1), és nyissa szét el a hinta bal oldali támasztát (A) addig, amíg nem hallja a kattantást.

**3. ábra** Helyezze be a talpat (C) a hátsó láb közelébe, és a gomb lenyomásával (C1), fejezze be az összeszerelést úgy, hogy a helyére nyomja addig, amíg a nem hallja meg a megfelelő rögzítési kattantást.

**4. ábra** Ismétlje meg a műveletet az elülső talppal és fejezze be a hintaszerkezet összeszerelését.

**5. ábra** Nyissa szét a huzattal ellátott ülési szerkezetet (D).

**6. ábra** Az ülés szerkezetéhez való rögzítéséhez helyezze el az támaszték (D1) az oldalsó csuklóba (A2), és ügyeljen arra, hogy a fém csap (A3) megfelelően illeszkedjen a csukló lyukába (D2), fejezze be a beakasztást a (D1) támaszték benyomásával addig, amíg nem hallja meg a megfelelő rögzítési kattantást.

**7. ábra** Ismétlje meg a műveletet a másik csuklónál és fejezze be az ülés rögzítését a szerkezethez.

## JÁTÉKRÚD

**8. ábra** A játékrúd (F) rögzítéséhez helyezze be mindkét csatlakozót (F1) a megfelelő támasztékokra (F2).

**FIGYELEM! Soha ne, használja a játékrudat a pihenőszék szállításához.**

**9. ábra** A játékokat könnyen le lehet venni és visszahelyezni (a megfelelő karbantartás céljából is), a rúdon lévő helyükről való kihúzással.

## ÜLÉS DÖLÉSSZÖGE

**10. ábra** Mindkét gomb (D3) megnyomásával 2 különböző

helyzetben lehetséges beállítani az ülés dőlésszögét.

## ÜLÉSI HELYZETEK

**11. ábra** Helyzet ①  
Helyzet ②

## RINGÁS

**12. ábra** Forgassa el a kart (D4) a hinta ringásának a záróálláshoz.

**FIGYELEM: ne forgassa a zárókart (D4), amikor a hinta mozgásban van.**

**FIGYELEM! Mindig rögzítse a hintaszéket a baba beültetése és/vagy kiemelése előtt.**

## SZŰKÍTŐ

**13. ábra** A hinta egy tartozékként szolgáltatót szűkítő csapággal (E) van felszerelve.

## BIZTONSÁGI ÖVEK

**FIGYELEM! A gyermeket mindig kösse be a biztonsági övekkel.**

**14. ábra** Ellenőrizze, hogy a biztonsági övek a vállak magasságában, vagy közvetlenül felettük legyenek beillesztve a karikákba. Ha az övek helyzete nem megfelelő, húzza ki, majd fűzze be egy másik karika párba; mindig az azonos magasságban elhelyezkedő karikákat használja.

**15. ábra** Ellenőrizze, hogy a vállöv megfelelően van beillesztve a hasi öv végződésébe.

**16. ábra** Rögzítse a hasi öv végét a középső csatba.

**17. ábra** A hasi övett mindig vezesse át az (D5) oldalsó gyűrűkön, és amikor használatban van, ügyeljen a gyermek testén a helyes beállítására.

**18. ábra** A hasi övvel együtt kapcsolja be mindig a lábak közötti övet is, és állítsa be a megfelelő méretre.

**FIGYELEM! Ha nem követi ezen biztonsági előírás, a gyermek kieshet vagy kicsúszhat a kocsiból, és megsérülhet.**

## AZ ELEKTRONIKUS ESZKÖZ FUNKCIÓI ÉS HASZNÁLATA

Az elektronikus eszköz a tartozékként szolgáltatót transzformátorral vagy 4 darab AA 1.5V-os elemmel működik (nem tartozékok).

**19. ábra** Helyezze be a transzformátor csatlakozóját (H1) (H) a fő bemenetbe (A4) a hinta bal oldalán (A).

**20. ábra** Azelemekbehelyezéséhez,nyissakiaberendezésen lévő (G1) fedelet a csavar (G2) csillagcsavarhúzóval való eltávolításával (nem tartozék).

**21. ábra** Helyezze el az elemeket a jelzett polaritás betartásával.

**22. ábra** Zárja le a fedelet (G1) a megfelelő csavarok (G2) használatával.

**23. ábra** Állítsa be a hinta sebességét ① az elektronikus készülék billentyűzetén (G), állítsa be a ringás és a zene kikapcsolási időzítőjét (8, 15 vagy 30 perc után) ②, valamint válassza ki a rendelkezésre álló dallamok típusát és mennyiségét ③.

**24. ábra** A Wave hinta egy kiegészítő audio bemenettel (A5) van felszerelve, amely lehetővé teszi a tartozékként szolgáltatott kábel (K) segítségével történő csatlakoztatást egy külső eszközhöz.

## ÖSSZECUKÁS

Amikor nincs használatban, a hinta könnyen összecukható és elhelyezhető

**25. ábra** A megfelelő összecukáshoz először hajtsa be az ülést (D).

**26. ábra** Ha mindkét gombot (A1) egyidejűleg megnyomja balra és jobbra, addig kísérje az összecukást, amíg nem hallja a rögzítési kattánást.

**Figyelem! Soha ne hajtsa végre az összecukást hintában tartózkodó gyermekkel!**

**27. ábra** Az összecukást követően a hinta magától állva marad.

## A HUZAT ELTÁVOLÍTÁSA ÉS KARBANTARTÁSA

Javosljuk, hogy rendszeresen távolítsa el a Huzatot a megfelelő karbantartás érdekében.

**28. ábra** Húzza át az övet az adapterpárnán (E4) lévő nyílásokon.

**29. ábra** Húzza ki a lábélváltasztó védőberendezést (E3) a szűkítőtől.

**30. ábra** Bújtsa át a hátsó öveket a szűkítőn lévő megfelelő fémkarikákon (E) és távolítsa el.

**31. ábra** Húzza ki a hasi övet az oldalsó gyűrűkből (D5), ügyelve arra, hogy a közepén lévő övcsat első fogát az oldalsó gyűrűn húzza, mielőtt az teljesen kihúzná.

**32. ábra** Majd hajtsa össze a szerkezetet (D) és távolítsa el a Huzatot.

**33. ábra** Végül bújtsa át az oldalsó gyűrűket (D5) és a hátsó öveket a Huzat fémkarikáin keresztül, majd fejezze be az eltávolítást.

A hinta újbóli letakarásához végezze el a fenti műveleteket fordított sorrendben.

# POZOR



PRED POUŽITÍM SI DÔKLADNE PREČÍTAJTE TENTO NÁVOD A USCHOVAJTE HO PRE BUDÚCE POUŽITIE. AK NEBUDETE DODRŽIAVAŤ TENTO NÁVOD, MÔŽETE OHROZIŤ BEZPEČNOSŤ VÁŠHO DIEŤAŤA.

ZA BEZPEČNOSŤ VÁŠHO DIEŤAŤA STE ZODPOVEDNÍ VY.

UPOZORNENIE! NIKDY NENECHAJTE DIEŤA BEZ DOZORU: MÔŽE TO BYŤ NEBEZPEČNÉ. PRI POUŽÍVANÍ TOHTO VÝROBKU BUĎTE NANAJVÝŠ OPATRNÍ.

• Výrobok nepoužívajte, ak dieťa dokáže sedieť samostatne alebo ak váži viac ako 9 kg.

## UPOZORNENIE!

- NIKDY NENECHAJTE DIEŤA BEZ DOZORU.
- TENTO VÝROBOK NIE JE VHODNÝ NA UKLADANIE DIEŤAŤA NA SPANIE

NA DLHŠÍ ČAS.

• TENTO VÝROBOK NIKDY NEPOUŽÍVAJTE NA VYVÝŠENÝCH MIESTACH, AKO SÚ NAPRÍKLAD STOLY.

• VŽDY ZAISTITE DIEŤA BEZPEČNOSTNÝMI PÁSMI.

• ABY STE PREDIŠLI ÚRAZOM, UISTITE SA, ŽE PRI OTVÁRANÍ A ZATVÁRANÍ VÝROBKU NEBUDÚ DETI V DOSAHU.

• NEDOVOLTE, ABY SA DETI HRALI S TÝMTO VÝROBKOM.

• TENTO VÝROBOK NIKDY NEPREMIESTŇUJTE ANI NEZDVÍHAJTE, KÝM JE V ŇOM DIEŤA.

• AK JE VÝROBOK PRIPOJENÝ K EXTERNÉMU HUDBNÉMU ZARIADENIU, UISTITE SA, ŽE HLASITOSŤ JE NASTAVENÁ NA NÍZKU ÚROVEŇ.

• NA PRENOS TOHTO VÝROBKU NIKDY NEPOUŽÍVAJTE LIŠTU NA HRANIE.

• Ak chcete výrobok použiť pre deti narodené s podváhou

alebo so zdravotnými problémami, požiadať o pomoc lekára.

- Nepoužívajte, pokiaľ sa dieťa snaží vyliezť na výrobok, bez ohľadu na jeho vek alebo hmotnosť.
- Tento výrobok nenahrádza kočíku ani postieľku. Keď dieťa potrebuje spať, je vhodnejšie použiť vhodnú kočíku alebo postieľku.
- Tento výrobok nepoužívajte, ak sú na ňom zlomené, poškodené alebo chýbajúce časti.
- Nepoužívajte príslušenstvo ani náhradné diely, ktoré nie sú schválené výrobcom.
- **NEBEZPEČENSTVO PÁDU:** Pohybmi dieťaťa sa môže výrobok posunúť. Neumiestňujte ho nikdy na pulty, stoly, stupienky, vyvýšené plochy ani v blízkosti schodov. Vždy používajte rovnú, stabilnú a suchú plochu.
- **NEBEZPEČENSTVO UDUSENIA:** Výrobok NIKDY nepoužívajte na mäkkom povrchu (postel, gauč, vankúš), pretože výrobok by sa mohol prevrátiť a spôsobiť udusenie.

## BEZPEČNOSŤ

- Pred montážou skontrolujte, či výrobok a žiadny z jeho komponentov nebol počas prepravy poškodený. Ak sa tak stalo, výrobok nepoužívajte a uschovajte ho mimo dosahu detí.
- Pred použitím výrobku kvôli bezpečnosti vášho dieťaťa odoberte a zlikvidujte všetky plastové vrecká a prvky patriace k obalu a v žiadnom prípade ich nenechávajte v dosahu novorodeniat a detí.
- Tento výrobok sa musí používať iba pre jedno dieťa.
- Pred použitím sa uistite, že výrobok je správne zložený, že všetky jeho diely sú správne pripevnené a že sú všetky blokavacie zariadenia zaistené. Uistite sa, že je povlak správne upevnený k štruktúre.
- Pravidelne kontrolujte výrobok a jeho komponenty, aby ste našli všetky znaky poškodenia a/alebo opotrebovania, rozpárané miesta a natrhnutia. Ak by ste našli poškodenia alebo poruchy, nechávajte výrobok mimo dosahu detí, nepoužívajte ho a/alebo nesnažte sa ho opraviť, ale požiadajte o pomoc výhradne kvalifikovaných pracovníkov.
- Budte si vedomí nebezpečenstva vyplývajúceho z blízkosti otvoreného plameňa alebo iných zdrojov tepla, napr. radiátorov, ohnísk, elektrických a plynových sporákov atď.: výrobok nenechávajte blízko týchto zdrojov tepla.
- Presvedčte sa, že všetky možné zdroje nebezpečenstva (napr. káble, elektrické vedenia atď.) sú mimo dosahu detí.
- Nikdy nenechávajte výrobok s dieťaťom v sedadle tam, kde by mohlo použiť laná, závesy alebo iné predmety na lezenie alebo ktoré by mohli byť príčinou udusení resp. úškrtienia samotného dieťaťa.
- Hojdačku neumiestňujte v blízkosti múrov ani stien, kde by sa dieťa mohlo odraziť nohami a spôsobiť prevrátenie výrobku.
- Vždy skontrolujte, či v blízkosti nie sú predmety, ktoré by mohli prekážať alebo zablokovať pohyb hojdačky.
- Aby ste predišli nárazu počas hojdania umiestnite výrobok v dostatočnej vzdialenosti od nábytku a iných predmetov.
- V prípade dlhšieho vystavenia slnečnému svetlu nechajte výrobok pred použitím ochladnúť.
- Výrobok nepoužívajte v blízkosti vody. Transformátor nepoužívajte, pokiaľ bol v kontakte s nejakými kvapalinami.
- Vždy používajte pás v rozkroku spolu s bederným pásom.
- Aby nedošlo k vážnemu zraneniu z dôvodu pádu a/alebo vyklznutia, vždy používajte bezpečnostné pásy správne upnuté a nastavené.
- Správne používanie systému pripútania nenahrádza správny dohľad dospelého osoby.
- Nenechajte ostatné deti alebo zvieratá hrať sa bez dozoru v blízkosti výrobku alebo liezť na výrobok.
- Montáž, demontáž a nastavenie smú vykonávať len dospelé osoby. Presvedčte sa, že osoba, ktorá používa výrobok (pešúňka, starí rodičia a iní) poznajú jeho správnu

obsľuhu.

- V nastavovaní sa uistite, že pohyblivé diely výrobku nezasiahnu dieťa.
- Neotvárajte, nezatvárajte alebo nedemontujte výrobok s dieťaťom v ňom umiestnenom.
- Ak sa výrobok nepoužíva, je nutné, aby bol v každom prípade uschovaný mimo dosahu detí. Výrobok sa nesmie používať ako hračka!
- Nikdy nepripínajte na výrobok ani na lištu na hranie žiadne šnúrky, remienky ani iné ako dodané hračky: hrozí nebezpečenstvo zaskrtenia. Používajte výhradne lištu na hranie dodanú s výrobkom.
- Tento výrobok je určený na použitie v domácnosti. Dieťa nenechávajte vo výrobku počas jazdy v inom dopravnom prostriedku (napr. vlak, metro, autobus, lietadlo a pod.).
- Nikdy nepoužívajte ako sedačku na prepravu vo vozidle.
- Skontrolujte, či je lišta na hranie správne upnutá a umiestnená.

## ZÁRUKNÉ PODMIENKY

- Firma Inglesina Baby S.p.A. ručí za to, že tento výrobok bol navrhnutý a vyrobený v súlade so všeobecne platnými normami/nariadeniami týkajúcimi sa výrobu, kvality a bezpečnosti, v platnosti v Európskej únii a v krajinách predaja.
- Firma Inglesina Baby S.p.A. ručí za to, že počas výrobného procesu i po jeho skončení je tento výrobok podrobovaný viacerým kontrolám kvality. Firma Inglesina Baby S.p.A. ručí za to, že tento výrobok predáva Autorizovaný Predajca bez montážnych a výrobných chýb.
- Touto zárukou nezaniikajú práva spotrebiteľa podľa platných vnútroštátnych zákonov, ktoré sa môžu meniť v závislosti od krajiny nákupu výrobku a ktoré, v prípade protirečiení, majú prednosť pred znením záruky.
- Pokiaľ by ste na výrobku pri nákupe alebo počas bežného používania zistili materiálové alebo výrobné chyby, podľa informácií v príslušnom návode na použitie, spoločnosť Inglesina Baby S.p.A. uzná platnosť záruky počas obdobia 24 mesiacov od dátumu nákupu.
- Záruka platí iba v krajine kúpy výrobku a po nákupe u autorizovaného predajcu.
- Platnosť záruky je obmedzená na prvého vlastníka kúpeného výrobku.
- Pri uplatnení záručných práv sa predpokladá bezplatná výmena alebo oprava dielov, na ktorých boli zistené pôvodné výrobné chyby. Spoločnosť Inglesina Baby S.p.A. si vyhradzuje právo rozhodnúť, podľa vlastného uváženia, či sa má právo na záruku uplatniť prostredníctvom opravy alebo výmeny poškodeného výrobku.
- Pri uplatňovaní práva na záruku musíte uviesť výrobné číslo výrobku a kópiu pokladničného dokladu o kúpe, pričom na doklade musí byť čitateľne uvedený dátum nákupu.
- Tieto záručné podmienky strácajú platnosť v prípade, ak:
  - výrobok sa používa na iné účely než účely uvedené v príslušnom návode na použitie.
  - výrobok sa používa spôsobom, ktorý nezodpovedá opisu v príslušnom návode na použitie.
  - výrobok bol opravený v servisných strediskách, ktoré nie sú autorizované a zmluvne zaviazané.
  - výrobok bol zmenený a/alebo bolo neoprávnené zasahované do jeho konštrukcie a textilnej časti spôsobom, ktorý nebol výslovné autorizovaný výrobcom. Prípadné zmeny vykonané na výrobkoch zbavujú firmu Inglesina Baby S.p.A. akejkoľvek zodpovednosti.
  - chyba bola spôsobená nedbanlivosťou alebo nesprávnou starostlivosťou pri použití (napr. prudké nárazy do konštrukcie, vystavenie pôsobeniu agresívnych chemických látok, atď.).
  - výrobok vykazuje bežné opotrebovanie (napr. kolies, pohyblivých častí, látkových častí), vyplývajúce z každodenného dlhodobého a nepretržitého používania.

SK

- výrobok poškodil, aj náhodne, samotný vlastník alebo iné osoby (napríklad, keď sa výrobok posielala ako batožina pri leteckej preprave alebo v iných dopravných prostriedkoch).
- výrobok bol odoslaný predajcovi na opravu bez pokladničného dokladu alebo bez výrobného čísla, prípadne, keď dátum na pokladničnom doklade alebo výrobné číslo nie sú dobre čitateľné.
- Na poškodenie spôsobené použitím príslušenstva, ktoré nebolo dodané a/alebo schválené firmou Inglesina Baby, sa záručné podmienky nevzťahujú.
- Firma Inglesina Baby S.p.A. odmieta akúkoľvek zodpovednosť za ublíženie na zdraví osôb a za škody na majetku spôsobené nevhodným a/alebo nesprávnym použitím výrobku.
- Po uplynutí záručnej doby Firma v každom prípade ručí za poskytovanie servisnej služby na svojich výrobkoch v maximálnom rozsahu do štyroch (4) rokov od dátumu ich uvedenia na trh, a po uplynutí uvedenej doby budú prípady jednotlivito hodnotené.

### NÁHRADNÉ DIELY / POZÁRUČNÝ SERVIS

- Pravidelne kontrolujte bezpečnostné prvky, aby ste sa ubezpečili, či je výrobok po uplynutí určitej doby dokonale funkčný. V prípade zistenia akýchkoľvek problémov a/alebo porúch výrobok nepoužívajte. Bezodkladne sa obráťte na Autorizovaného Predajcu alebo na Zákaznícky servis firmy Inglesina.
- Nepoužívajte náhradné diely alebo príslušenstvo, ktoré neboli dodané a/alebo schválené firmou Inglesina Baby S.p.A.

### ČO ROBIŤ V PRÍPADE POTREBY SERVISNEJ SLUŽBY

- V prípade, ak je potrebná servisná služba, okamžite sa obráťte na Predajcu firmy Inglesina, u ktorého ste výrobok zakúpili a uistite sa, že máte k dispozícii výrobné číslo („Serial Number“) výrobku, ktorý je predmetom samotnej žiadosti.
- Ulohou Predajcu je skontaktovať firmu Inglesina kvôli zhodnoteniu najvhodnejšieho spôsobu zásahu s ohľadom na konkrétny prípad a na záver poskytnúť akékoľvek následné pokyny.
- Servisná služba firmy Inglesina je v každom prípade k dispozícii na poskytnutie všetkých potrebných informácií na základe písomnej žiadosti, odoslanej prostredníctvom príslušného formulára, ktorý je dostupný na internetovej stránke: inglesina.com - časť Záruka a Servisná služba.

### NÁVOD NA ČISTENIE A ÚDRŽBU VÝROBKU

- Tento výrobok vyžaduje pravidelnú údržbu používateľom.
- Nikdy na žiadny mechanizmus alebo pohyblivé časti nepôsobte silou. V prípade pochybností si najprv prečítajte návod.
- Výrobok neuschovávajte mokrý a nenechávajte ho vo vlhkom prostredí, keďže sa môže vytvárať pleseň.
- Výrobok uschovajte na suchom mieste.
- Výrobok chráňte pred pôsobením atmosféry, dažďa alebo snehu. Okrem toho neustále a dlhé vystavenie slnečnému svetlu môže spôsobiť zmeny farby mnohých materiálov.
- Plastové a kovové časti čistíte vlhkou handrou alebo miernym čistiacim prostriedkom. Nepoužívajte rozpúšťadlá, amoniak alebo benzín.

### NÁVOD NA ČISTENIE TEXTÍLIÍ

- Odporúča sa umývať potah oddelene od ostatných výrobkov.
- Pravidelne ošetríte časti tkaniny použitím jemnej kefy na šaty.
- Dodržujte pokyny pre umývanie textilii potahu uvedené

na príslušných štítkoch.



Ručné umývanie v studenej vode



Nepoužívajte bieliadlo



Nežmýkajte



Sušiť rozprestreté v tieni



Nežehlite



Chemicky nečistite

Neodstreďujte

- Pred použitím alebo uložením textílie ju nechajte úplne vysušiť.

### ODPORÚČANIA PRE ČISTENIE HRAČIEK

- Odporúčame vám umývať hračky samostatne, nie s ostatnými predmetmi.
- Zloženie textilu: 100% polyester.



Ručné umývanie v studenej vode



Nepoužívajte bieliadlo



Nežmýkajte



Sušiť rozprestreté v tieni



Nežehlite



Chemicky nečistite

Neodstreďujte

- Hračky pred použitím alebo pred odložením dôkladne osušte.

### INFORMÁCIE O ELEKTRONICKOM ZARIADENÍ: POZOR!

- Toto elektronické zariadenie predstavuje integrovaný komponent, ktorý sa nesmie vybrať ani používať na iné účely.
- Elektronické zariadenie hojdačky funguje so 4 batériami s napätím 1,5 Volt typu AA (nedodávajú sa) alebo s dodaným transformátorom.
- Hojdačka sa smie používať výhradne s dodaným transformátorom.
- Hojdačku smie zapnúť a vypnúť iba dospelá osoba.
- Dodržte pokyny v tomto odseku, ináč by sa batérie mohli poškodiť, mohla by z nich uniknúť kvapalina alebo by sa mohla skrútiť ich životnosť.
- Do priehradky na batérie by mali mať prístup iba dospelé osoby. Pred použitím výrobku sa uistite, že priehradka na batérie ostane zatvorená.
- Nepoužívajte spoločne nové a použité batérie.
- Nepoužívajte spoločne rôzne typy batérií.
- Vybité batérie z priehradky vždy vyberte, aby ste predišli úniku kvapaliny, ktorá by mohla poškodiť výrobok.
- Pred vyhodnením výrobku vyberte batérie a zlikvidujte ich v súlade s predpismi platnými v krajine používania.
- Používanie vybitých batérií by mohlo spôsobiť nesprávne fungovanie dielov s pohonom alebo produkovať falošné tóny. Pokiaľ by sa vyskytli problémy, odporúčame vám vymeniť batérie.



- Ak by z batérií unikla kvapalina, okamžite ich vymeňte a priehradku dôkladne vyčistite. Po kontakte s uniknutou kvapalinou si dôkladne umyte ruky.
- Nepoužívajte nabíjacie batérie.
- Nesnažte sa nabiť batérie, ktoré sa nedobijajú: mohli by vybuchnúť.
- Pri vkladaní batérií dávajte pozor na ich polaritu.
- Ak výrobok nebudete dlhšie používať, vždy z neho vyberte batérie.
- Svoriky batérií nikdy neskrutujte.
- Batérie udržiavajte vždy mimo dosahu detí.
- Výrobok nikdy nevystavujte dážď. Vniknutá voda, jedlo alebo iné kvapaliny by mohli poškodiť elektronický okruh.
- Batérie neukladajte v miestach s extrémnymi teplotami.
- Batérie nehádzte do ohňa, mohli by vybuchnúť alebo by z nich mohla uniknúť kvapalina.
- Po výmene batérií zatvorte priehradku dodanými skrutkami.

#### **Smernica 2012/19/EÚ**



- Európska smernica 2012/19/EÚ o odpade z elektrických a elektronických zariadení (OEEZ) predpisuje, že takéto zariadenia sa nesmú likvidovať spolu s bežným komunálnym odpadom, ale že sa musia odovzdať v špecializovaných zberných strediskách, aby bol zaručený

separovaný zber a recyklácia a aby sa zabránilo ohrozeniu ľudského zdravia a poškodeniu životného prostredia potenciálne nebezpečnými látkami.

Pripomína to symbol preškrtnutej nádoby na odpad na všetkých výrobkoch.

Odpad možno odovzdať v príslušných zberných strediskách alebo ho možno odovzdať bezplatne u predajcu pri kúpe nového výrobku alebo bez povinnosti kúpy nového výrobku, pri zariadeniach menších ako 25 cm. Ďalšie informácie o správnej likvidácii spotrebičov získate na príslušnom kompetentnom úrade.

- Pravidelne kontrolujte transformátor, ktorý používate s hojdačkou, aby ste zistili prípadné poškodenia kábla, zástrčky, puzdra alebo iných dielov. Ak zistíte poškodenia, nepoužívajte ho.

- Transformátor je vhodný na použitie s napájacími napätiami: 100 - 240 V ~ 50/60 Hz.

- Keď používate hojdačku zapojenú do elektrickej siete v domácnosti s dodaným transformátorom, dávajte pozor na nebezpečenstvá súvisiace s elektrickou energiou. Vždy dôsledne dodržiavajte predpisy súvisiace s elektrickou bezpečnosťou platné vo vašej krajine.

- Po každom použití hojdačky sa odporúča vypnúť elektronické zariadenie a, pokiaľ ste ich používali, odpojte aj transformátor a prípadné externé hudobné zariadenia.

# INŠTRUKCIE

## ZOZNAM KOMPONENTOV

### obr. 1

- A Ľavý držiak
- B Právý držiak
- C Predná a zadná základňa
- D Kryt hojdačky + štruktúra sedadla
- E Reduktor
- F Držiak na hračky
- G Elektronické zariadenie
- H Transformátor
- K Káblík rozhrania pomocného audia

## MONTÁŽ ŠTRUKTÚRY

**obr. 2** Po odstránení ochranných prvkov z kovových kolíkov (A3) stlačte tlačidlo (A1) a roziahnite ľavý držiak hojdačky (A), kým sa nezablokuje s kliknutím.

Postup zopakujte aj pre pravý držiak (B).

**obr. 3** Vsunite základňu (C) v mieste zadnej nohy a, kým držíte stlačené tlačidlo (C1), ukončíte inštaláciu zatlačeníem na miesto, kým nezačujete jasné kliknutie, ktoré sa ozve pri správnom upevnení.

**obr. 4** Postup zopakujte aj pre prednú základňu a ukončíte montáž hojdačky.

**obr. 5** Roztiahnite štruktúru sedadla aj s krytom (D).

**obr. 6** Pri upevnení sedadla na štruktúru umiestnite držiak (D1) v mieste bočného kĺbu (A2) a dávajte pozor, aby sa kovový kolík (A3) správne vsunul do otvoru (D2) na kĺbe. Upevnenie ukončíte potlačením držiaka (D1) na miesto, až kým nezačujete jasné kliknutie správneho upevnenia.

**obr. 7** Postup zopakujte aj pre druhý kĺb a ukončíte upevnenie sedadla k štruktúre.

## DRŽIAK NA HRAČKY

**obr. 8** Ak chcete upevniť lištu s hračkami (F), vsuňte obe vsuvky (F1) do príslušných držiakov (F2).

**POZOR! Na prenos ležadla nikdy nepoužívajte držiak na hračky**

**obr. 9** Hračky sa dajú jednoducho pripevniť a premiestniť (aj preto, aby sa dala vykonať údržba) a odopnúť z držiaka.

## NAKLONENIE SEDADLA

**obr. 10** Stlačením oboch tlačidiel (D3) môžete nastaviť naklonenie sedadla v 2 rôznych polohách.

## POLOHY SEDADLA

- obr. 11** Poloha ①  
Poloha ②

## HOJDAČKA

**obr. 12** Pomocou páčky (D4) upravte alebo zablokujte hojdanie hojdačky.

**Pozor: nepôsobte na páku blokovania (D4), keď sa hojdačka ešte hýbe.**

**Pozor! Hojdanie pred vložením a/alebo vybratím dieťaťa vždy zastavte.**

## REDUKTOR

**obr. 13** Hojdačka je sériovo vybavená redukčným vankúšom (E).

## BEZPEČNOSTNÉ PÁSY

**UPOZORNENIE! Vždy zaistite dieťa bezpečnostnými pásmi.**

**obr. 14** Skontrolujte, či sú pásy vsunuté do otvorov vo výške plic alebo tesne vyššie. Ak poloha nie je správna, vytiahnite ich a znovu vsuňte do druhej dvojice otvorov; používajte vždy otvory v rovnakej výške.

**obr. 15** Uistite sa, že chrbtový pás je správne umiestnený na krajoch brušného pásu.

**obr. 16** Zasuňte koniec brušného pásu do strednej spony.

**obr. 17** Brušný pás musí vždy prejsť cez bočné otvory (D5) a pri použití sa musí nastaviť tak, aby bolo dieťa dobre pripútané.

**obr. 18** Vždy použijte pás medzi nohami v kombinácii s brušnými a správne ich nastavte.

**UPOZORNENIE! Pri nedodržaní tohto postupu môže dôjsť k vypadnutiu alebo vyšmyknutiu dieťaťa a môže sa zraniť.**

## FUNKCIE A POUŽÍVANIE ELEKTRONICKÉHO ZARIADENIA

Elektronické zariadenie funguje s dodaným transformátorom alebo so 4 batériami 1,5 Volt typu AA (nedodávajú sa).

**obr. 19** Vsuňte konektor (H1) transformátora (H) do hlavného vstupu (A4) na ľavom držiaku hojdačky (A).

**obr. 20** Batérie vsuňte po otvorení krytu (G1) na zariadení po odskrutkovaní skrutky (G2) krížovým skrutkovačom (nedodáva sa).

**obr. 21** Pri vkladaní batérií dávajte pozor na polaritu.

**obr. 22** Zatvorte kryt (G1) príslušnými skrutkami (G2).

**obr. 23** Pomocou tlačidlového panela elektronického zariadenia (G) upravte rýchlosť hojdania ①, nastavte časomer vypnutia hojdania a hudby (po 8, 15 alebo 30 minútach) ②, okrem toho môžete zvoliť typ a hlasitosť melódií, ktoré sú k dispozícii ③.

**obr. 24** Hojdačka Wave je vybavená pomocným audio vstupom (A5), ktorý umožňuje jej zapojenie k externému zariadeniu prostredníctvom príslušného dodaného kábla (K).

## ZATVORENIE

Keď hojdačku nepoužívate, môžete ju jednoducho zložiť a odložiť

**obr. 25** Hojdačku správne zložíte, ak najprv zložíte sedadlo (D).

**obr. 26** Stlačte súčasne obe tlačidlá (A1) vpravo a vľavo, pridržte ich až do úplného zatvorenia, ktoré potvrdí kliknutie pri zablokovaní.

**Pozor! Úkon na zatvorenie nerobte nikdy, kým je v hojdačke dieťa!**

**obr. 27** Po zatvorení ostane hojdačka stáť sama na zemi.

## VYZLEČENIE A ÚDRŽBA POŤAHU

Odporúča sa poťah pravidelne vyzliekať a správne vykonávať jeho údržbu.

**obr. 28** Prevlečte brušný pás cez otvory na reduktore (E4).

**obr. 29** Vytiahnite pás prechádzajúci medzi nohami (E3) z reduktora.

**obr. 30** Prevlečte chrbtové pásy cez príslušné otvory na reduktore (E) a vyberte ho.

**obr. 31** Vytiahnite pás prechádzajúci bez brucho dieťaťa z bočných krúžkov (D5), pričom dávajte pozor, aby ste najprv vyvliekli západku strednej pracky cez bočný krúžok, až potom úplne vyvlečte pás.

**obr. 32** Znovu zložte štruktúru (D) a vyvlečte poťah.

**obr. 33** Prevlečte bočné prstence (D5) a chrbtové pásy cez oká na poťahu a úplne ho vyvlečte.

Pri navlečení poťahu na hojdačku vykonajte postup v opačnom poradí úkonov.

# PAŽNJA



PAŽLJIVO PROČITAJTE OVA UPUTSTVA PRE UPOTREBE I SAČUVAJTE IH ZA UBUDUĆE.

AKO SE NE PRIDRŽAVATE OVIH UPUTSTAVA MOŽETE UGROZITI BEZBEDNOST SVOG DETETA.

BEZBEDNOST VAŠEG DETETA JE VAŠA OBAVEZA.

PAŽNJA! NIKADA NE OSTAVLJAJTE DETE BEZ NADZORA: TO MOŽE BITI OPASNO. BUDITE VRLO PAŽLJIVI PRI KORIŠĆENJU PROIZVODA.

• Nemojte više koristiti ovaj proizvod kada vaše dete bude moglo da sedi samo ili kada bude imalo više od 9 kg.

## PAŽNJA!

- NIKADA NE OSTAVLJAJTE SVOJE DETE BEZ NADZORA.
- OVAJ PROIZVOD NIJE NAMENJEN ZA DUŽE PERIODE SPAVANJA.

• NIKADA NEMOJTE KORISTITI OVAJ PROIZVOD NA IZDIGNUTIM POVRŠINAMA (NPR. NA STOLU).

• UVEK KORISTITE SIGURNOSNE POJASEVE.

• KAKO BISTE SPREČILI POVREDE, DRŽITE DECU PODALJE OD PROIZVODA KADA GA RASKLAPATE I SKLAPATE.

• NEMOJTE DOZVOLITI DECI DA SE IGRAJU SA OVIM PROIZVODOM.

• NEMOJTE POMERATI ILI PODIZATI OVAJ PROIZVOD DOK SE BEBA NALAZI U NJEMU.

• KADA JE PROIZVOD POVEZAN SA UREĐAJEM ZA REPRODUKCIJU ZVUKA, PROVERITE DA ZVUK NIJE PREGLASAN.

• NIKADA NEMOJTE KORISTITI ŠIPKU SA IGRAČKAMA ZA NOŠENJE OVOG PROIZVODA.

• Za decu sa niskom porodajnom težinom i decu sa

oboljenjima, potražite savet medicinskog stručnjaka pre korišćenja ovog proizvoda.

- Nemojte koristiti proizvod nakon što vaše dete pokuša da izađe, bez obzira na dob ili težinu.
- Ovaj proizvod ne zamenjuje krevetić ili krevet. Ukoliko vaše dete treba da spava, stavite ga u odgovarajući krevetić ili na krevet.
- Nemojte koristiti proizvod ako je bilo koji deo slomljen, pohanban ili nedostaje.
- Nemojte koristiti pomoćne ili zamenske delove osim onih koje je odobrio proizvođač.
- **OPASNOST OD PADA:** Pokreti deteta mogu pokrenuti proizvod. Nikada nemojte stavljati proizvod na teške, stolove, stepenice, druge izdignute površine niti blizu stepeništa. Uvek koristite na ravnom, stabilnom i suvom podu.
- **OPASNOST OD GUŠENJA:** NIKADA nemojte koristiti na mekoj površini (krevet, sofa, jastuk), pošto se sedalica može prevrnuti i uzrokovati gušenje.

## BEZBEDNOST

- Pre sklapanja, potvrdite da proizvod i svi njegovi delovi nisu oštećeni tokom prevoza. Ako je to slučaj, nemojte da koristite proizvod i držite ga van domašaja dece.
- Za bezbednost vašeg deteta, uklonite sve plastične kese i elemente koji pripadaju pakovanju pre korišćenja, i u svakom slučaju, čuvajte ih van domašaja novorođenčadi i dece.
- Ovaj proizvod se sme koristiti samo za jedno dete.
- Proverite da li je proizvod dobro sastavljen, da li su sve njegove komponente dobro pričvršćene i da li su svi mehanizmi zaključavanja u funkciji pre korišćenja. Proverite da li je postava dobro pričvršćena za strukturu sedišta.
- Redovno pregledajte proizvod i njegove komponente kako biste uočili bilo kakav znak oštećenja i/ili habanja, puknute šavove i pocepane delove. U slučaju oštećenja ili nefunkcionalnosti, proizvod držite van dohvata dece, ne koristite ga niti pokušavajte da ga popravite, već se isključivo obratite kvalifikovanom osoblju.
- Imajte u vidu rizike od otvorenog plamena i drugih izvora toplote, kao što su radijatori, kamini, električne ili gasne peći, itd.: ne ostavljajte proizvod blizu ovih izvora toplote.
- Obezbedite da se svi mogući izvori opasnosti (npr. kablovi, električne žice, itd.) drže van dohvata deteta.
- Nikada ne ostavljajte proizvod sa detetom unutra na mestima gde se nalaze konopci, zavese ili drugi predmeti koje dete može da iskoristi da bi se popelo ili koji mogu da izazovu opasnost od gušenja ili davljenja.
- Nemojte postavljati ljuljašku blizu zidova od kojih dete može da se odgurne nogama i prevrne proizvod.
- Uvek proverite da li ima predmeta koji bi mogli da ometaju ili blokiraju kretanje ljuljaške.
- Kako biste sprečili udarce pri ljuljanju, postavite proizvod na odgovarajućoj udaljenosti od nameštaja i drugih predmeta.
- U slučaju dužeg izlaganja sunčevoj svetlosti, ostavite proizvod da se ohladi pre upotrebe.
- Nemojte koristiti proizvod blizu vode. Nemojte koristiti transformator ukoliko je bio izložen tečnosti.
- Uvek koristite kaiš za prepone u kombinaciji sa kaišem za struk.
- Da biste sprečili da beba ispadne ili isklizne uz ozbiljan rizik od povreda, uvek koristite sigurnosne pojaseve koji su ispravno vezani i podešeni.
- Ispravno korišćenje sistema za vezivanje nije zamena za odgovarajući nadzor odraslih.
- Ne dozvolite da se druga deca ili životinje igraju bez nadzora u blizini proizvoda niti da se na njega penju.
- Sklapanje, rasklapanje i podešavanje moraju da vrše isključivo odrasli. Postarajte se da osoba koja koristi proizvod (dadjilja, bake i deke itd.) bude upoznata sa njegovim ispravnim radom.

- Prilikom svakog podešavanja, obezbedite da nijedan pokretni deo proizvoda ne dođe u kontakt sa bebom.
- Nemojte da otvarate, sklapate ili rasklapate proizvod dok je beba u njemu.
- Dok se proizvod ne koristi, mora se čuvati van domašaja dece. Proizvod se ne sme koristiti kao igračka!
- Nikada nemojte kačiti na proizvod ili šipku s igračkama dodatne vrpce, pojaseve, igračke osim onih koje su dostavljene s proizvodom: ovo može izazvati opasnost od davljenja. Koristite samo šipku s igračkama koja je dostavljena s proizvodom.
- Ovaj proizvod je namenjen za korišćenje kod kuće. Ne ostavljajte bebu u proizvodu kada putujete drugim prevoznim sredstvima (npr. voz, metro, autobus, avion itd.).
- Nikada ne koristite ovaj proizvod kao auto-sedište.
- Proverite da li je šipka sa igračkama ispravno postavljena i pričvršćena.

## USLOVI GARANCIJE

- Inglesina Baby S.p.A. garantuje da je svaki proizvod projektovan i proizveden u skladu sa opštim standardima/propisima o bezbednosti i kvalitetu proizvoda koji su na snazi u Evropskoj uniji i zemljama u kojima se prodaje.
- Inglesina Baby S.p.A. garantuje da je tokom i nakon procesa proizvodnje svaki proizvod podvrgnut različitim kontrolama kvaliteta. Inglesina Baby S.p.A. garantuje da u trenutku kupovine od ovlašćenog prodavca nijedan proizvod nije imao defekte u montaži i proizvodnji.
- Ova garancija ne poništava prava potrošača po važećem nacionalnom zakonodavstvu, koja se mogu razlikovati u zavisnosti od zemlje u kojoj je proizvod kupljen, i čije odredbe, u slučaju suprotnosti, imaju prednost nad sadržajem ove date garancije.
- U slučaju materijalnih ili proizvodnih nedostataka uočenih prilikom kupovine ili tokom normalnog korišćenja, kao što je opisano u odgovarajućem uputstvu za upotrebu, Inglesina Baby S.p.A. daje garanciju od 24 uzastopna meseca od datuma kupovine.
- Ova garancija važi samo u zemlji u kojoj je proizvod kupljen i ako je kupljen od ovlašćenog prodavca.
- Priznata garancija važi samo za prvog vlasnika kupljenog proizvoda.
- Garancija pokriva besplatnu zamenu ili popravku delova sa fabričkim nedostacima. Inglesina Baby S.p.A. zadržava pravo da po svom nahođenju odluči da li da primeni garanciju putem popravke ili zamene proizvoda.
- Da biste iskoristili garanciju, morate dostaviti serijski broj proizvoda, zajedno sa kopijom računa izdatog u trenutku kupovine proizvoda, vodeći računa da je datum kupovine čitko naveden.
- Ova garancija će automatski biti poništena i nevažeća u slučaju:
  - da se proizvod koristi za namene koje nisu izričito navedene u odgovarajućem uputstvu za upotrebu.
  - da se proizvod ne koristi u skladu sa odgovarajućim uputstvom za upotrebu.
  - da je proizvod popravljn od strane neovlašćenih serviser.
  - da je strukturni ili platneni deo proizvoda izmenjen i/ili prepravljn bez prethodnog izričitog ovlašćenja od strane proizvođača. Sve izmene koje se vrše na ovom proizvodu oslobađaju kompaniju Inglesina Baby S.p.A. bilo kakve odgovornosti.
  - da je defekt nastao usled nemara ili nepažnje prilikom korišćenja (npr. jaki udari na strukturne delove, izloženost jakim hemikalijama, itd.).
  - da proizvod ima normalne znake habanja (npr. točkova, pokretnih delova, tekstila) usled dugotrajnog i stalnog korišćenja.
  - da je proizvod oštećen, čak i slučajno, od strane samog vlasnika/vlasnice ili trećih lica (na primer kada je poslat

- kao prtljag u vazdušnom prevozu ili drugim sredstvima).
- da je proizvod poslat prodavcu za pomoć bez originalnog računa i/ili bez serijskog broja ili kada datum kupovine na računu i/ili serijski broj nisu jasno čitljivi.
- Bilo kakva oštećenja izazvana korišćenjem dodatka koji nisu dati i/ili nisu odobreni od strane kompanije Inglesina Baby, nisu obuhvaćena garancijom.
- Inglesina Baby S.p.A. neće se smatrati odgovornom za bilo kakvu imovinsku štetu ili povrede nastale nepravilnim ili pogrešnim korišćenjem proizvoda.
- Nakon isteka garancije, kompanija garantuje servis svojih proizvoda u periodu od maksimalno četiri (4) godine od kada su navedeni proizvodi izašli na tržište, nakon ovog perioda, intervencije će biti vršene zavisno od slučaja.

#### REZERVNI DELOVI/USLUGE NAKON PRODAJE

- Redovno proveravajte bezbednosne elemente da biste osigurali funkcionalnost proizvoda tokom vremena. Nemojte da koristite proizvod u slučaju bilo kakvog kvara i/ili anomalije. Odmah kontaktirajte svog ovlašćenog prodavca ili službu za podršku kompanije Inglesina.
- Nemojte da koristite rezervne delove ili dodatke koje ne daje i/ili ne odobrava Inglesina Baby S.p.A.

#### ŠTA RADITI AKO VAM JE POTREBNA POMOĆ







- Ako vam je potrebna pomoć u vezi sa proizvodom, odmah kontaktirajte prodavca kompanije Inglesina koji vam ga je prodao i pripremite „serijski broj“ proizvoda.
- Dužnost prodavca je da kontaktira kompaniju Inglesina da bi procenio najbolju intervenciju u zavisnosti od slučaja i zatim da ukaže na dalje korake.
- Služba za podršku kompanije Inglesina uvek je na raspolaganju za pružanje svih potrebnih informacija, nakon slanja pismenog zahteva popunjavanjem obrasca koji je dat na veb sajtu: [inglesina.com](http://inglesina.com) u odeljku Garancija i podrška.

#### SAVETI ZA ČIŠĆENJE I ODRŽAVANJE PROIZVODA

- Ovaj proizvod zahteva redovno održavanje.
- Nikada nemojte na silu da rukujete mehanizmima ili pokretnim delovima; ako ste u nedoumici, prvo proverite uputstvo.
- Nemojte sklapati proizvod dok je još mokar i ne ostavljajte ga u vlažnom okruženju jer postoji mogućnost pojave buđi.
- Proizvod odložite na suvo mesto.
- Zaštitite proizvod od vremenskih prilika, vode, kiše ili snega; osim toga, stalna i dugotrajna izloženost suncu može da prouzrokuje promene boje mnogih materijala.
- Plastične i metalne delove brišite vlažnom krpom ili blagim deterdžentom; nemojte da koristite razređivače, amonijak ili benzin.

#### SAVETI ZA ČIŠĆENJE PLATNE NE NAVLAKE







- Preporučuje se da navlaku ne perete zajedno sa ostalim delovima.
- Povremeno osvežite platnene delove pomoću meke četke za odeću.
- Poštujte uputstva za pranje navlake data na etiketama.

-  Perite ručno u hladnoj vodi
  -  Nemojte koristiti izbeljivač
  -  Ne stavlajte je u sušilicu
  -  Sušite je u horizontalnom položaju u senci
  -  Nemojte je peglati
  -  Nemojte je davati na hemijsko čišćenje
- Nemojte je sušiti upotrebom centrifuge

- U potpunosti osušite platnenu navlaku pre korišćenja ili odlaganja.

#### SAVETI ZA ČIŠĆENJE IGRAČAKA

- Preporučuje se da igračke ne perete zajedno sa ostalim delovima.
- Sastav platna: 100% poliester.

-  Perite ručno u hladnoj vodi
  -  Nemojte koristiti izbeljivač
  -  Ne stavlajte je u sušilicu
  -  Sušite je u horizontalnom položaju u senci
  -  Nemojte je peglati
  -  Nemojte je davati na hemijsko čišćenje
- Nemojte je sušiti upotrebom centrifuge

- U potpunosti osušite igračke pre korišćenja ili odlaganja.

#### INFORMACIJE O ELEKTRONSKOM UREĐAJU: PAŽNJA!

- Ovaj elektronski uređaj predstavlja sastavni deo koji se ne sme uklanjati niti koristiti u druge svrhe.
- Elektronski uređaj za ljuljašku koristi 4 baterije tipa AA od 1,5 volti (koje nisu priložene) ili priloženi transformator.
- Ljuljaška za decu koristi se samo sa priloženim transformatorom.
- Samo odrasle osobe smeju uključivati i isključivati ljuljašku.
- Poštujte uputstvo o baterijama iz ovog dela. U suprotnom trajanje baterija se može skratiti ili baterije mogu da iscuri ili napuknu.
- Samo odrasla osoba sme da ima pristup kućištu za baterije. Osigurajte da je kućište za baterije bezbedno zatvoreno pre korišćenja proizvoda.
- Ne mešajte nove i korišćene baterije.
- Ne mešajte različite vrste baterija.
- Uvek izvadite potrošene baterije iz proizvoda kako biste izbegli opasnost od mogućeg curenja iz baterije koje može oštetiti proizvod.
- Uklonite baterije iz proizvoda pre nego što ga bacite i odlažite ih u skladu sa važećim zakonima u vašoj državi.
- Upotreba istrošenih baterija može izazvati kvar motorizovanih delova ili loš zvuk. Zamenite baterija preporučuje se u slučaju bilo kakvog kvara.
- U slučaju da baterije cure, odmah ih zamenite i očistite kućište. Dobro operite ruke u slučaju kontakta sa tečnošću koja curi.
- Nemojte koristiti baterije koje se mogu dopuniti.

- Ne pokušavajte da napunite baterije koje nisu punjive: mogu da eksplodiraju.
- Baterije se moraju staviti uz odgovarajući polaritet.
- Uvek izvadite baterije ako se proizvod ne koristi duže vreme.
- Pazite da ne dođe do kratkog spoja na terminalima za napajanje.
- Baterije uvek držite na udaljenosti od dece.
- Proizvod ne izlažite kiši; kontakt sa vodom, hranom ili drugim tečnostima će oštetiti strujno kolo.
- Ne držite baterije na mestima sa ekstremnim temperaturama.
- Proizvod ili baterije ne odlazite u vatru, baterije mogu da eksplodiraju ili da iscuru.
- Kada menjate baterije, ponovo zatvorite kućište pomoću vijaka.



#### Direktiva 2012/19/EU

• Evropskom Direktivom 2012/19/EU o otpadnoj električnoj i elektronskoj opremi (OEEO) zabranjeno je odlaganje ove opreme zajedno sa komunalnim otpadom, a umesto toga propisano je posebno preuzimanje ovakvog otpada kako bi se optimizovao tok vraćanja i reciklaže materijala od kojih je oprema sačinjena i sprečila moguća šteta po zdravlje i životnu sredinu izazvana

potencijalno opasnim supstancama.

Kao podsetnik, na svakom proizvodu nalazi se simbol na kom je prikazana precrtana kanta za smeće.

Otpad se može odneti u predviđene centre za prikupljanje takvog otpada ili se može predati distributeru prilikom kupovine nove ekvivalentne opreme, pri čemu prilikom predaje stare opreme dimenzija manjih od 25 cm niste obavezni da kupite novu opremu. Za više informacija o pravilnom odlaganju ove opreme obratite se nadležnoj javnoj službi.

• Transformator koji se koristi sa ljuľaškom za decu mora se redovno pregledati kako bi se proverilo da li su kabl, utikač, kućište i drugi delovi oštećeni i, u slučaju da jesu, ne treba koristiti transformator.

• Transformator je pogodan za upotrebu na sledećim naponima: 100-240 V ~ 50/60 Hz.

• Kada je ljuľaška priključena na izvor napajanja domaćinstva zajedno sa priloženim transformatorom, obratite pažnju na opasnosti koje nosi upotreba struje. Uvek se strogo pridržavajte važećih propisa za bezbedno korišćenje struje u vašoj državi.

• Svaki put kada završite sa upotrebom ljuľaške, isključite elektronski uređaj i, ukoliko ste ga koristili, isključite transformator i sve druge eksterne uređaje za reprodukciju zvuka.

# UPUTSTVO

## SPISAK DELOVA

### sl. 1

- A** Levi stalak
- B** Desni stalak
- C** Prednja i zadnja baza
- D** Prekrivač ljuľaške + konstrukcija sedalice
- E** Uložak
- F** Šipka sa igračkama
- G** Elektronski uređaj
- H** Transformator naizmenične/jednosmerne struje
- K** Pomoćni kabl audio-interfejsa

## SKLAPANJE KONSTRUKCIJE

**sl. 2** Nakon što uklonite zaštitu sa metalnih klinova (**A3**), pritisnite dugme (**A1**) i otvorite levi stalak (**A**) ka spolja dok ne klikne učvršćujući se u tom položaju.

Ponovite radnju za desni stalak (**B**).

**sl. 3** Postavite bazu (**C**) na zadnju nogu i, pritiskajući dugme (**C1**), završite ugradnju gurajući bazu u ležište dok ne čujete da je kliknula učvršćujući se u tom položaju.

**sl. 4** Ponovite radnju za prednju bazu i završite sklapanje konstrukcije.

**sl. 5** Otvorite konstrukciju sedalice zajedno sa prekrivačem (**D**).

**sl. 6** Kako biste pričvrstili sedalicu na konstrukciju, postavite stalak (**D1**) na spoj sa strane (**A2**) i, proveravajući da li je metalni klin (**A3**) pravilno prošao kroz rupicu (**D2**) na spoju, završite pričvršćivanje guranjem stalka (**D1**) u ležište, dok ne klikne učvršćujući se u tom položaju.

**sl. 7** Ponovite radnju za drugi spoj i završite pričvršćivanje sedalice na konstrukciju.

## ŠIPKA SA IGRAČKAMA

**sl. 8** Da biste pričvrstili šipku sa igračkama (**F**), povežite obe spojnice (**F1**) sa odgovarajućim stalcima (**F2**).

**PAŽNJA!** Nikada nemojte koristiti šipku sa igračkama za nošenje ljuľaške.

**sl. 9** Igračke lako možete odvojiti i pomeriti (između ostalog radi pravilnog održavanja) tako što ćete ih ukloniti iz njihovih ležišta na šipki.

## NAGIB SEDALICE

**sl. 10** Pritiskom na oba dugmeta (**D3**), sedište se može postaviti u 2 različita položaja.

## POLOŽAJI SEDALICE

- sl. 11** Položaj ①
- Položaj ②

## LJULJANJE

**sl. 12** Koristite polugu (**D4**) da blokirate pokret ljuľanja ljuľaške.

**Upozorenje: nemojte koristiti polugu za blokiranje (D4) kada je ljuľaška u pokretu.**

**Upozorenje! Uvek zakočite ljuľašku pre nego što smestite i/ili izvadite dete.**

## ULOŽAK

**sl. 13** Ljuľaška u standardnoj formi sadrži uložak (**E**).

## SIGURNOSNI POJASEVI

**PAŽNJA! Uvek koristite sigurnosne pojaseve.**

**sl. 14** Proverite da li su sigurnosni pojasevi umetnuti u proreze u visini ramena ili iznad ramena. Ako je položaj neispravan, izvucite ih i ponovo ubacite u drugi par proreza; uvek koristite proreze na istoj visini.

**sl. 15** Uverite se da je kaiš za leđa ispravno ubačen na krajevima kaiša za struk.

**sl. 16** Pričvrstite krajeve kaiša na centralnu kopču.

**sl. 17** Kaiš za struk uvek mora da prođe kroz prstenove sa strane (**D5**) i kada se koristi, mora da se podesi da bi ispravno osigurao bebu.

**sl. 18** Uvek koristite kaiš za prepone sa kaišem za struk i oba ispravno podesite.

**PAŽNJA! Ako se ne pridržavate ove mere predostrožnosti može doći do pada ili klizanja bebe uz rizik od povreda.**

## FUNKCIONISANJE I UPOTREBA ELEKTRONSKOG UREĐAJA

Elektronski uređaj koristi ili priložen transformator ili 4 baterije tipa AA od 1,5 volti (koje nisu priložene).

**sl. 19** Postavite konektor (**H1**) transformatora (**H**) u

glavnu utičnicu (A4) na levom stalku ljujlaške (A).

**sl. 20** Da biste ubacili baterije, uklonite poklopac (G1) sa uređaja tako što ćete ukloniti vijak (G2) koristeći krstasti šrafciger (nije priložen).

**sl. 21** Obratite pažnju na polarnost kada ubacujete baterije.

**sl. 22** Ponovo pričvrstite poklopac (G1) koristeći odgovarajuće vijke (G2).

**sl. 23** Koristite tastaturu elektronskog uređaja (G) da podesite brzinu ljuljanja ①, tajmer za gašenje ljuljanja i muzike (nakon 8, 15 ili 30 minuta) ②, kao i da odaberete tip i jačinu dostupnih melodija ③.

**sl. 24** Ljujlaška Wave sadrži pomoćni audio-ulaz (A5) koji omogućava povezivanje eksternog uređaja putem odgovarajućeg kabla (K) koji je priložen.

#### SKLAPANJE

Kada se ne koristi, ljujlaška se lako može sklopiti i odložiti

**sl. 25** Kako biste je pravilno sklopili, prvo podignite sedalicu (D).

**sl. 26** Istovremeno pritisajući oba dugmeta (A1) sa desne i leve strane, pomerite je tako da klikne i učvrsti se u sklopljenom položaju.

**Pažnja! Nikada nemojte sklapati ljujlašku dok je dete u njoj!**

**sl. 27** Sklopljena ljujlaška sama ostaje u uspravnom položaju.

#### UKLANJANJE I ODRŽAVANJE PREKRIVAČA

Preporučljivo je da povremeno uklonite prekrivač radi pravilnog održavanja.

**sl. 28** Provucite kaiš za struk kroz proreze na ulošku (E4).

**sl. 29** Uklonite zaštitu kaiša za prepone (E3) sa uloška.

**sl. 30** Provucite kaiševe za leđa kroz odgovarajuće proreze na ulošku (E) i uklonite ga.

**sl. 31** Uklonite kaiš za struk iz prstenova sa strane (D5), vodeći računa da provučete prvi krak centralne kopče kroz prsten sa strane pre nego što ga potpuno uklonite.

**sl. 32** Zatim podignite konstrukciju (D) i uklonite prekrivač.

**sl. 33** Na kraju provucite prstenove sa strane (D5) i kaiševe za leđa kroz proreze na prekrivaču i potpuno ga uklonite.

Da biste vratili prekrivač na ljujlašku, ponovite gorenavedene korake obrnutim redosledom.

## UPOZORENJA



PAŽLJIVO PROČITATI UPUTE PRIJE KORIŠTENJA I SAČUVATI IH ZA BUDUĆU UPORABU.

SIGURNOST VAŠEG DJETETA MOŽE BITI UGROŽENA UKOLIKO NE SLIJEDITE PAŽLJIVO OVE UPUTE.

SIGURNOST VAŠEG DJETETA JE VAŠA ODGOVORNOST.

PAŽNJA! NIKADA NE OSTAVITI DIJETE BEZ NADZORA: MOŽE BITI OPASNO. POSVETITI MAKSIMALNU PAŽNJU PRILIKOM KORIŠTENJA OVOG PROIZVODA.

• Ne upotrebljavati proizvod ako dijete može samostalno sjediti ili ako je teže od 9 kg.

#### PAŽNJA!

• NIKADA NE OSTAVITI DIJETE BEZ NADZORA.

• OVAJ PROIZVOD NIJE NAMIJENJEN ZA DUŽA RAZDOBLJA SPAVANJA.

• NIKADA NE UPOTREBLJAVATI OVAJ PROIZVOD NA UZDIGNUTIM POVRŠINAMA, NA PRIMJER STOLOVIMA.

• UVIJEK KORISTITI SIGURNOSNE POJASEVE.

• KAKO BI SE IZBJEGLE OZLJEDE POBRINUTI SE DA SU DJECA UDALJENA DOK OTVARATE I ZATVARATE OVAJ PROIZVOD.

• NE DOPUSTITI DJECI DA SE IGRAJU S OVIM PROIZVODOM.

• NE PRENOSITI NITI PODIZATI PROIZVOD KADA JE DIJETE U NJEMU.

• AKO JE PROIZVOD POVEZAN NA VANJSKI GLAZBENI UREĐAJ PROVJERITI DA JE GLASNOĆA SMANJENA.

• NIKADA NE UPOTREBLJAVATI IGRAČU ŠIPKU ZA PRENOŠENJE OVOG PROIZVODA.

• Zatražite mišljenje liječnika prije uporabe proizvoda s djecom koja su pri rođenju imala premlu tjelesnu težinu ili

zdravstvene probleme.

- Ne upotrebljavajte kad se god dijete pokuša popeti na proizvod, neovisno o dobi ili težini.
- Ovaj proizvod nije zamjena za kolijevku ili krevetić. Kada dijete treba spavati, bolje je upotrijebiti prikladnu kolijevku ili krevetić.
- Ne upotrebljavati ovaj proizvod ako ima razbijene ili oštećene dijelove ili ako neki dijelovi nedostaju.
- Ne upotrebljavajte dodatnu opremu ili rezervne dijelove koje nije odobrio proizvođač.
- **OPASNOST OD PADA:** Pokreti djeteta mogu biti uzrokom micanja proizvoda. Nikada ga ne stavljajte na pultove, stolove, stepenice, uzdignute površine ili blizu stuba. Uvijek ga upotrebljavajte na ravnoj, stabilnoj i suhoj površini.
- **OPASNOST OD GUŠENJA:** NIKADA ne upotrebljavajte na mekanj površini (krevetu, kauču, jastuku) jer se proizvod može prevrnuti i prouzročiti gušenje.

## SIGURNOST

- Prije sastavljanja provjeriti da proizvod i njegovi dijelovi nemaju eventualna oštećenja nastala tijekom prijevoza; u tom slučaju proizvod se ne smije koristiti i morat će se čuvati izvan dohvata djece.
- Za sigurnost vašeg djeteta, prije korištenja proizvoda, ukloniti i riješiti se svih plastičnih vrećica i elemenata koji sačinjavaju dijelove ambalaza i u svakom slučaju držati ih izvan dohvata djece i novorođenčadi.
- Ovaj se proizvod smije upotrebljavati samo s jednim djetetom.
- Prije uporabe, uvjerite se da je proizvod pravilno sastavljen, da su sve komponente pričvršćene i da su umetnute sve naprave za blokiranje. Uvjerite se da je presvlaka pravilno pričvršćena.
- Redovito provjeravajte ima li na proizvodu i njegovim komponentama eventualnih znakova oštećenja i/ili trošenja, puknuća ili popucalih savova. U slučaju oštećenja ili kvara, držite proizvod dalje od djece, ne upotrebljavajte ga i nemajte ga pokušavati popraviti, nego se obratite isključivo kvalificiranom osoblju.
- Pazite na opasnosti u prisutnosti slobodnog plamena ili ostalih izvora topline kao što su radijatori, kamini, električne ili plinske peći itd.: ne puštati proizvod u blizini takvih izvora topline.
- Osigurati da su svi mogući izvori opasnosti (npr.: kablovi, električne žice itd.) izvan dohvata djece.
- Ne puštati proizvod dok je dijete u njemu gdje bi dijete moglo dohvatiti užad, zavjese ili ostalo za penjanje ili biti uzrokom gušenja ili davljenja.
- Ne postavljati ljuljačku u blizini zidova o koje se dijete može oduprijeti nogama i preokrenuti proizvod.
- Uvijek provjeriti da nema predmeta koji mogu utjecati na ili zaustaviti pokretanje ljuljačke.
- Kako bi se izbjegli udarci tijekom ljuljanja, postaviti proizvod na sigurnu udaljenost od namještaja i drugih predmeta.
- U slučaju dužeg izlaganja suncu, čekati da se proizvod rashladi prije korištenja.
- Ne upotrebljavati proizvod u blizini vode. Ne upotrebljavati transformator ako je bio u dodiru s tekućinama.
- Uvijek koristiti remen za prepone zajedno sa središnjim.
- Za sprječavanje ozbiljnih ozljeda od padova i/ili klizanja, uvijek ispravno prikopčati i podesiti sigurnosne pojaseve.
- Ispravno korištenje sustava za zadržavanje ne može zamijeniti prikladni nadzor odraslih.
- Ne dopustiti drugoj djeci ili životinjama da se igraju bez nadzora u blizini proizvoda i penjanje po istom.
- Zadržavajte montiranje, rastavljanje i podešavanje moraju vršiti samo odrasle osobe. Osigurati da su osobe koje koriste proizvod (dadija, djedovi i bake itd.) upoznate s ispravnim funkcioniranjem istog.
- Prilikom radnji namještanja, pobrinite se da pokretni

dijelovi proizvoda ne dođu u doticaj s djetetom.

- Ne poduzimati ili vršiti zahvate otvaranja, zatvaranja ili rastavljanja proizvoda dok je dijete u kolicima.
- Dok se ne koristi, proizvod se sprema i čuva izvan dohvata djece. Proizvod se ne smije koristiti kao igračka!
- Nikada nemojte dodavati proizvodu ili igraćoj šipki užad, remenje ili igračke koje nisu isporučene s proizvodom: rizik od davljenja. Upotrebljavati isključivo igraću šipku isporučenu s proizvodom.
- Ovaj je proizvod namijenjen uporabi u kućanstvu. Ne ostavljajte dijete u proizvodu tijekom putovanja drugim prijevoznim sredstvima (npr. vlakom, podzemnom željeznicom, autobusom, zrakoplovom, itd.)
- Nikad ne upotrebljavati kao sjedalicu za prijevoz u automobilu.
- Provjeriti da je igraća šipka ispravno pričvršćena i postavljena.

## JAMSTVENI UVJETI

- Inglesina Baby S.p.A. /d.d./ jamči da je ovaj proizvod dizajniran i proizveden u skladu s uredbama/propisima proizvoda i kvalitetom i općenitom sigurnošću koji su trenutno važeći u Europskoj zajednici i u zemljama u kojima se prodaje.
- Inglesina Baby S.p.A. jamči da tijekom i nakon dovršetka proizvodne procedure, taj proizvod je podvrgnut različitim testovima kvalitete. Inglesina Baby S.p.A. jamči da ovaj artikl u trenutku kupnje kod Ovlaštenog preprodavatelja nije imao nedostataka nastalih kod montiranja ili proizvodnje.
- Ovo jamstvo ne poništava prava koja potrošaču jamči mjerodavno nacionalno zakonodavstvo, koje se može razlikovati ovisno o državi u kojoj je proizvod kupljen, a čije odredbe nadilaze u slučaju spora sadržaj ovoga jamstva.
- Ako ovaj proizvod ima nedostatke u materijalu i/ili tvorničke pogreške koji se uoče tijekom kupnje ili uobičajene uporabe, kako je opisano u pripadajućem priručniku, poduzeće Inglesina Baby d. d. priznaje valjanost jamstvenih uvjeta u trajanju od 24 mjeseca od datuma kupnje.
- Jamstvo vrijedi samo u državi u kojoj je proizvod kupljen i ako je kupnja obavljena kod ovlaštenog prodavatelja.
- Priznato jamstvo vrijedi samo za prvog vlasnika kupljenog proizvoda.
- Jamstvo podrazumijeva zamjenu ili besplatan popravak dijelova s nedostatkom koji je nastao tijekom proizvodnje. Poduzeće Inglesina Baby d. d. zadržava pravo da svojevlasno odluči želi li da se pod jamstvom obavi popravak ili zamjena proizvoda.
- Kako biste iskoristili jamstvo, morate dostaviti serijski broj proizvoda i kopiju računa koji je izdan u trenutku kupnje proizvoda na kojem mora jasno i čitko biti ispisan datum kupnje.
- Ovi jamstveni uvjeti ne vrijede ukoliko:
  - proizvod se upotrebljava u drukčije svrhe koje nisu izričito navedene u pripadajućem priručniku.
  - proizvod se upotrebljava na način koji nije sukladan uputama u pripadajućem priručniku.
  - proizvod je podvrgnut popravcima u neovlaštenim centrima za popravak koji nisu ugovoreni.
  - proizvod je podvrgnut preinakama i/ili neovlaštenom rukovanju, u strukturi i u tekstilnom dijelu, ako nije izričito dopušteno od strane proizvođača. Eventualne izmjene na proizvodima oslobađaju Inglesinu Baby S.p.A. svih odgovornosti.
  - nedostatak koji je nastao zbog nemara ili neoprezne uporabe (npr. nasilni udarci na strukturi, izlaganje agresivnim kemijskim tvarima itd.).
  - na proizvodu se pojave znakovi uobičajene trošnosti (npr. kotači, pokretni dijelovi, tkanine) zbog očekivane svakodnevnog dugoročne i kontinuirane uporabe.
  - proizvod je oštećen, čak i nenamjerno, sam vlasnik ili treće osobe (na primjer, kada se šalje kao prtljaga

zračnim prijevozom ili drugim prijevoznim sredstvima).  
- proizvod se šalje prodavatelju na popravak bez izvornog računa kupnje i/ili bez serijskog broja ili datum kupnje na računu i/ili serijski broj nisu jasno čitljivi.

- Eventualna oštećenja nastala zbog korištenja dodataka koje Inglesina Baby nije dostavila ili odobrila, neće biti pokriveni jamstvenim uvjetima našeg jamstva.
- Inglesina Baby S.p.A. odbija svaku odgovornost za oštećenja nastala na imovini ili osobama koja proizlaze iz nepravilne uporabe i / ili zloruporabe proizvoda.
- Po isteku trajanja jamstva, Tvrtka ipak jamči podršku za svoje proizvode u maksimalnom trajanju od četiri (4) godine od datuma uvođenja istih na tržište, nakon isteka tog razdoblja posebno za svaki slučaj će se ocjenjivati mogućnost zahvata.

#### ZAMJENSKI DIJELOVI / PODRŠKA NAKON PRODAJE

- Redovito ispitati sigurnosne uređaje da bi se osigurala savršena učinkovitost proizvoda kroz vrijeme. U slučaju da dođe do problema i/ili anomalija bilo koje vrste, ne koristiti proizvod. Smjesta kontaktirati Ovlaštenog Preprodavača ili Inglesina službu za podršku korisnicima.
- Ne koristiti zamjenske dijelove ili dodatke koje Inglesina Baby S.p.A. nije dostavila ili odobrila.

#### ŠTO UČINITI U SLUČAJU POTREBNE PODRŠKE

- U slučaju potrebne podrške za proizvod, smjesta kontaktirati preprodavača Inglesina kod kojeg je kupljen proizvod, provjeriti "Serial Number" (serijski broj) na proizvodu koji je predmet samog zahtjeva.
- Zadaća Preprodavača je da kontaktira Inglesina da bi ocijenili najprikladniji način zahvata za taj slučaj i da bi iznijeli svaku naknadnu uputu.
- Inglesina služba za podršku korisnicima uvijek je na raspolaganju za pružanje svih potrebnih informacija, pismenim zahtjevom kojeg je moguće ispuniti odgovarajućim formularom na internetskoj stranici [inglesina.com](http://inglesina.com) - odjeljak Jamstvo i podrška.

#### SAVJETI ZA ČIŠĆENJE I ODRŽAVANJE PROIZVODA

- Ovaj proizvod zahtijeva redovito održavanje od strane korisnika.
- Nikad nasilno rukovati mehanizmima ili pokretnim dijelovima; kod dvojbi najprije pročitati priručnik.
- Nikad sklopiti mokri proizvod i pustiti ga u vlažnim prostorijama jer bi se mogla stvoriti plijesan.
- Čuvati proizvod u suhim prostorijama.
- Zaštititi proizvod od vremenskih uvjeta, vode, kiše ili snijega; osim toga, stalno izlaganje suncu može prouzročiti promjene boje na mnogim materijalima.
- Očistiti plastične i metalne dijelove vlažnom krpom ili blagim deterdžentom; ne koristiti razrjeđivače, amonijak ili benzin.

#### SAVJETI ZA ČIŠĆENJE PLATNE NE NAVLAKE

- Savjetuje se da se navlaka posebno pere od ostalih dijelova.
- Povremeno osvežiti platnene dijelove mekanom četkom za odjeću.
- Poštovati upute za pranje platnene navlake koje se nalaze na etiketi.



Prati na ruke u hladnoj vodi



Ne namakati



Ne sušiti u sušilici



Sušiti u sjeni



Ne peglati



Ne čistiti primjenom postupka kemijskog čišćenja

Ne upotrebljavati centrifugu

- Potpuno osušiti platnenu navlaku prije korištenja ili postavljanja.

#### SAVJETI ZA ČIŠĆENJE IGRAČAKA

- Preporučuje se pranje igračka odvojeno od ostalih dijelova.
- Sastav tekstila: 100% poliester.



Prati na ruke u hladnoj vodi



Ne namakati



Ne sušiti u sušilici



Sušiti u sjeni



Ne peglati



Ne čistiti primjenom postupka kemijskog čišćenja

Ne upotrebljavati centrifugu

- Potpuno osušiti igračke prije korištenja ili postavljanja.

#### INFORMACIJE O ELEKTRONIČKOM UREDAJU: PAŽNJA!

- Ovaj elektronički uređaj je integrirani dio koji se ne može ukloniti niti upotrijebiti u druge svrhe.
- Elektronički uređaj ljuļacke radi sa 4 baterije od 1,5 V tipa AA (nisu uključene), ili s isporučenim transformatorom.
- Ljuļacka se treba upotrebljavati isključivo s priloženim transformatorom.
- Ljuļacku smije uključiti i isključiti samo odrasla osoba.
- Slijedite upute u ovom odlomku, inače se baterije mogu razbiti, iz njih može iscuriti tekućina ili im se može smanjiti radni vijek.
- Prostoru s baterijama trebali bi pristupati samo odrasli. Pobrinite se da je prostor s baterijama dobro zatvoren prije uporabe proizvoda.
- Ne miješajte nove i rabljene baterije.
- Ne miješajte različite vrste baterija.
- Uvijek izvadite ispražnjene baterije iz prostora za baterije da biste izbjegli curenje tekućine koja bi mogla oštetiti proizvod.
- Uklonite baterije iz proizvoda prije nego ga bacite ili odložite u skladu s važećim zakonom u zemlji u kojoj se upotrebljava.
- Upotreba praznih baterija može dovesti do kvara na motoriziranim dijelovima ili stvaranja distorziranih zvukova. Preporuča se zamjena baterija čim se primijeti bilo kakav kvar.
- U slučaju da iz baterija iscuri tekućina, odmah ih zamijenite pazeći da očistite utor. Pravilno operite ruke u slučaju



doticaja s tekućinom koja je iscurila.

- Ne upotrebljavati baterije koje se mogu puniti.
- Ne pokušavajte napuniti nepunjive baterije: mogle bi eksplodirati.
- Baterije treba umetnuti s ispravnim polaritetom.
- Uvijek izvadite baterije u slučaju da se proizvod nećeupotrebljavati dulje vrijeme.
- Nemojte stvarati kratke spojeve na obujmicama baterije.
- Uvijek držite baterije podalje od djece.
- Ne izlažite proizvod kiši; prodor vode, hrane i drugih tekućina oštećuje elektronički krug.
- Ne vraćajte baterije u područja ekstremnih temperatura.
- Ne bacajte baterije u vatra, mogle bi eksplodirati ili bi iz njih mogla iscuriti tekućina.
- Prilikom mijenjanja baterija zatvoriti poklopac priloženim vijcima.



#### **Direktiva Europskog parlamenta br. 2012/19/EZ Direktiva**

- Europskog parlamenta br. 2012/19/EZ o otpadnoj električnoj i elektroničkoj opremi (OEEO) propisuje da se ovi uređaji ne smiju zbrinjavati kao čvrsti komunalni otpad, već da se moraju sakupljati zasebno kako bi se optimizirao postupak

sakupljanja i recikliranja materijala od kojih su napravljeni te izbjegle moguće opasnosti za zdravlje i okoliš koje uzrokuje prisutnost potencijalno opasnih tvari. Simbol precrtane kante nalazi se na svim proizvodima kao upozorenje. Otpad se može donijeti u odobrene centre za sakupljanje ili se može besplatno ostaviti kod prodavača prilikom kupnje novog sličnog uređaja ili bez obaveze kupnje novog uređaja ako je riječ o uređaju dimenzija manjih od 25 cm. Kako biste saznali više informacija o točnim dimenzijama ovih uređaja, obratite se odgovornoj javnoj službi.

- Redovito provjeravati transformator koji se upotrebljava s ljuľačkom kako bi se utvrdilo oštećenje kabela, utikača, kućišta i ostalih dijelova. U tom slučaju ga ne upotrebljavati.
- Transformator je prikladan za uporabu s naponom napajanja: 100-240 V ~ 50/60 Hz.
- Kad se ljuľačka upotrebljava povezana na napajanje u kućanstvu, s priloženim transformatorom, pripaziti na opasnosti električne energije. Uvijek se pridržavati pravila o sigurnosti uporabe električne energije koja su na snazi u vašoj zemlji.
- Na kraju svake uporabe ljuľačke preporuča se ugasisi elektronički uređaj i, u slučaju da su korišćeni, odspojiti transformator i bilo kakve druge vanjske glazbene uređaje.

## UPUTE

### POPIS DIJELOVA

#### sl. 1

- A** Lijevi naslon
- B** Desni naslon
- C** Prednja i stražnja podloga
- D** Pokriv ljuľačke + struktura sjedalice
- E** Reduktor
- F** Šipka za igračke
- G** Elektronički uređaj
- H** Transformator
- K** Pomoćni kabel audio sućelja

### SASTAVLJANJE STRUKTURE

**sl. 2** Nakon uklanjanja zaštitna s metalnih klinova (**A3**), pritisnuti gumb (**A1**) i širom otvoriti lijevi naslon ljuľačke (**A**) dok se ne čuje klik za zaprjećivanje.

Ponoviti postupak za desni naslon (**B**).

**sl. 3** Umetnuti podlogu (**C**) u skladu sa stražnjom nogom i, održavajući gumb (**C1**) pritisnutim, dovršiti postavljanje potiskivanjem u sjedalicu dok se ne čuje klik za ispravno pričvršćivanje.

**sl. 4** Ponoviti postupak za stražnju podlogu i dovršiti postavljanje strukture ljuľačke.

**sl. 5** Prekriti strukturu sjedalice pokrovom (**D**).

**sl. 6** Za pričvršćivanje sjedalice na strukturu postaviti naslon (**D1**) prema boćnom zglobu (**A2**) i pazeci da je metalni klin (**A3**) ispravno prikljućen na otvor (**D2**) na zglobu, dovršiti pričvršćivanje guranjem naslona (**D1**) u sjedalicu, sve dok se ne čuje klik za pričvršćivanje.

**sl. 7** Ponoviti postupak za drugi zglob i dovršiti prikljućivanje sjedalice na strukturu.

### ŠIPKA ZA IGRAĆKE

**sl. 8** Za pričvršćivanje šipke za igračke (**F**) umetnuti obje ukljućne spojke (**F1**) u odgovarajuća ležišta (**F2**).

**PAŽNJA!** Nikada ne upotrebljavajte šipku za igračke za prenošenje ležaljke za bebe.

**sl. 9** Igračke se mogu lako ukloniti i ponovno postaviti (također zbog pravilnog održavanja), povlaćeci ih iz njihovog ležišta na šipki.

### NAGIB SJEDALICE

**sl. 10** Pritiskajući oba gumba (**D3**) moguće je postaviti nagib sjedalice u 2 različita položaja.

### POLOŽAJI SJEDALICE

- sl. 11** Položaj ①
- Položaj ②

### LJULJAČKA

**sl. 12** Povucite polugu (**D4**) za blokiranje ljuľačke.

**Pozor: ne povlaćite polugu za blokiranje (**D4**) kad je ljuľačka u pokretu.**

**Pažnja! Uvijek zaprijećite njhalicu prije nego što u nju postavite dijete i/ili ga iz nje izvadite.**

### REDUKTOR

**sl. 13** Ljuľačka je opremljena potpornim jastukom (**E**).

### SIGURNOSNI POJASEVI

**PAŽNJA! Uvijek koristiti sigurnosne pojaseve.**

**sl. 14** Provjeriti jesu li sigurnosni pojasevi umetnuti u utore na visini ramena ili iznad ramena. Provjeriti ako je položaj neispravan, izvuci ih i ponovno ih umetnuti na drugi par utora; koristiti uvijek utore na istoj visini.

**sl. 15** Provjeriti da je leđni pojas ispravno umetnut u donji kraj.

**sl. 16** Zakaćiti donje krajeve pojaseva na srednju kopću.

**sl. 17** Donji pojas mora uvijek prolaziti kroz boćne prstene (**D5**) i kad se koristi, mora se podesiti na način da ispravno opasava dijete.

**sl. 18** Koristiti uvijek pojas za razdvajanje nogu u kombinaciji s donjim ispravnim podešavanjem.

**PAŽNJA! Ukoliko se ne poštuju ove mjere opreza može doći do padova i klizanja djeteta s rizikom od ozljeda.**

### FUKNCIJE I UPORABA ELEKTRONIČKOG UREĐAJA

Elektronički uređaj radi s priloženim transformatorom ili na 4 baterije tipa AA od 1,5 V (nisu ukljućene).

**sl. 19** Umetnuti prikljućak (**H1**) transformatora (**H**) u glavni ulaz (**A4**) na lijevom naslonu ljuľačke (**A**).

**sl. 20** Za umetanje baterija potrebno je otvoriti poklopac (G1) na uređaju uklanjajući vijke (G2) križnim odvijačem (nije uključen).

**sl. 21** Umetnite baterije pazeći na označeni polaritet.

**sl. 22** Ponovno zatvoriti poklopac (G1) vijcima (G2).

**sl. 23** Pritiskom na tipkovnicu elektroničkog uređaja (G) upravljajte brzinom ljujlačke 1, postavite brojač za gašenje ljujlačke i glazbe (nakon 8, 15 ili 30 minuta) 2, te odaberite tip i glasnoću dostupnih melodija 3.

**sl. 24** Ljujlačka Wave opremljena je pomoćnim audio priključkom (A5) kojim se može povezati s vanjskim uređajem priloženim kabelom (K).

#### SKLAPANJE

Kad se ne upotrebljava, ljujlačka se može lako sklopiti i pospremiti

**sl. 25** Za pravilno sklapanje prvo treba sklopiti sjedalicu (D).

**sl. 26** Istovremeno pritiskajući oba gumba (A1) s desne i lijeve strane zatvarajte sve dok se ne čuje klik za blokiranje.

**Pažnja! Nikad ne sklapajte ljujlačku dok je dijete u njoj!**

**sl. 27** Nakon sklapanja ljujlačka ostaje sama na nogama.

#### UKLANJANJE I ODRŽAVANJE NAVLAKE

Preporučuje se povremeno uklanjanje navlake da bi se ispravno održavala.

**sl. 28** Provucite trbušni pojas kroz očice na potpornom dijelu (E4).

**sl. 29** Skinite pojas za razdvajanje nogu (E3) s reduktora.

**sl. 30** Provuci ledne pojaseve kroz odgovarajuće očice na reduktoru (E) i ukloniti ga.

**sl. 31** Izvući donji pojas s bočnih prstena (D5) pri tom pazeći da prvi zub središnje kopče prođe kroz bočni prsten prije nego se potpuno izvuče.

**sl. 32** Preklopite dodatak (D) i skinite pokrov.

**sl. 33** Na kraju provucite bočne prstenove (D5) i ledne pojaseve preko očica na pokrovu i obavite do kraja skidanje. Kako biste ponovno postavili ljujalicu, izvedite prethodno navedene radnje obrnutim redoslijedom.

## OPOZORILA



PRED UPORABO POZORNO PREBERITE NAVODILA IN JIH SHRANITE ZA NADALJNJO UPORABO. V PRIMERU NEUPOŠTEVANJA TEH NAVODIL BI LAHKO BILA OGROŽENA VARNOST VAŠEGA OTROKA. ODGOVORNI STE ZA VARNOST SVOJEGA OTROKA. POZOR! OTROKA NIKOLI NE PUSTITE BREZ NADZORA: LAHKO JE NEVARNO. PRI UPORABI IZDELKA VSELEJ BODITE IZJEMNO POZORNI.

• Ne uporabljajte izdelka, če otrok lahko samostojno sedi ali če tehta več kot 9 kg.

#### POZOR!

• OTROKA NIKOLI NE PUSTITE BREZ NADZORA.  
• TA IZDELEK NI PRIMEREN ZA DALJŠE OBDOBJE SPANJA.  
• NIKOLI NE UPORABLJAJTE TEGA IZDELKA NA DVIGNJENIH POVRŠINAH,

KAKRŠNA JE, NA PRIMER, MIZA.

- VSELEJ UPORABLJAJTE VARNOSTNE PASOVE.
- DA BI PREPREČILI POŠKODBE, NAJ SE OTROCI IZDELKU MED ODPIRANJEM IN ZLAGANJEM NE PRIBLIŽUJEJO.
- NE DOVOLITE OTROKOM, DA BI SE Z IZDELKOM IGRALI.
- NE PRESTAVLJAJTE IN NE DVIGUJTE TEGA IZDELKA, KADAR JE V NJEM OTROK.
- ČE JE IZDELEK POVEZAN Z ZUNANJO GLASBENO NAPRAVO, SE PREPRIČAJTE, DA JE GLASNOST NASTAVLJENA NA NIZKO RAVEN.
- NIKOLI NE UPORABLJAJTE IGRALNEGA LOKA ZA PRENAŠANJE IZDELKA.

- Pred uporabo izdelka pri otrocih s prenizko porodno težo ali zdravstvenimi težavami se posvetujte z zdravnikom.
- Ne uporabljajte pri otrocih, ki se radi vzpenjajo na izdelek, ne glede na njihovo starost ali težo.
- Ta izdelek ni nadomestek za posteljico ali zibko. Za spanje otroka je primernejša ustrežna posteljica ali zibka.
- Izdelka ne uporabljajte, če so posamezni deli polomljeni, poškodovani ali manjkajo.
- Ne uporabljajte pripomočkov ali nadomestnih delov, ki jih ni odobril proizvajalec.
- **NEVARNOST PADCA:** Izdelek se lahko pri premikanju

otroka tudi sam premika. Nikoli ga ne postavljajte na balkone, mize, stopnice, dvignjene površine ali v bližino stopenj. Vselej ga uporabljajte na ravni, trdni in suhi površini.

- **NEVARNOST ZADUŠITVE:** Izdelka NIKOLI ne uporabljajte na mehkih površinah (postelja, kavč, blazina), saj se lahko izdelek prevrne in povzroči zadušitev.

## VARNOST

- Pred sestavljanjem se prepričajte, da na izdelku in vseh njegovih sestavnih delih ni prišlo do morebitnih poškodb pri prevozu; v tem primeru izdelka ne smete uporabljati in ga hranite zunaj dosega otrok.
- Za zagotavljanje varnosti vašega otroka pred uporabo izdelka odstranite in zavrzite vse plastične vrečke in dele embalaže ter jih v vsakem primeru hranite zunaj dosega embolarjenčkov in otrok.
- Ta izdelek sme uporabljati samo en otrok naenkrat.
- Pred uporabo se prepričajte, da je izdelek pravilno sestavljen, da so vsi deli ustrezno pripeti ter vsi sistemi za zaklep vklopljeni. Prepričajte se, da je prevleka ustrezno pritrjena na ogrodje.
- Redno pregledujte izdelek in njegove komponente, če so morda prisotni znaki poškodb in/ali obrabe, razpeljani šivi in raztrgani deli. V primeru poškodb ali nepravilnega delovanja izdelka hranite zunaj dosega otrok, ne uporabljajte in/ali ne skušajte ga popraviti, temveč se obrnite izključno na pooblaščen osebo.
- Zavedajte se nevarnosti v bližini odprtega ognja ali drugih toplinskih virov, kot so radiatorji, kamini, električne in plinske pečnice itd.; izdelka ne puščajte v bližini teh toplinskih virov.
- Prepričajte se, da so vsi možni povzročitelji nevarnosti (npr. kabli, električne žice itd.) daleč od dosega otroka.
- Ne puščajte vozička z otrokom na mestih, kjer bi lahko vrvi, zavese ali druge predmete uporabil za plezanje, se z njimi zadušil ali nanje obesil.
- Ne postavljajte gugalnika v bližino zidov ali sten, od katerih se lahko odrine z nogami in povzroči prevrnitev gugalnika.
- Vselej se prepričajte, da ni predmetov, ki bi lahko ovirali ali onemogočili gibanje gugalnika.
- Da bi preprečili udarec med guganjem, postavite izdelek na ustrezno razdaljo od pohištva in drugih predmetov.
- V primeru daljše izpostavljenosti soncu počakajte, da se izdelek pred ponovno uporabo ohladi.
- Ne uporabljajte izdelka v bližini vode. Ne uporabljajte transformatorja, če je prišel v stik s tekočino.
- Pas, ki prehaja med nogami, vselej uporabljajte skupaj s trebušnim pasom.
- Za preprečitev hudih poškodb zaradi padcev in/ali zdrsov vselej uporabljajte varnostne pasove, ki morajo biti pravilno zaprti in zategnjeni.
- Pravilna uporaba zateznega sistema ne nadomešča ustreznega nadzora s strani odrasle osebe.
- Ne dovolite drugim otrokom ali živalim, da bi se brez nadzora igrali v bližini izdelka ali nanj plezali.
- Postopke nameščanja, odstranjevanja in nastavljanja morajo vselej izvajati izključno odrasle osebe. Prepričajte se, da so osebe, ki upravljajo z izdelkom (varuške, stari starši itd.), seznanjene s pravilnim upravljanjem izdelka.
- Pri postopkih nastavljanja se prepričajte, da premični deli izdelka ne pridejo v stik z otrokom.
- Ko je otrok v vozičku, ne začenjajte ali izvajajte postopkov odpiranja, zlaganja ali razstavljanja izdelka.
- Ko izdelka ne uporabljate, ga pospravite in v vsakem primeru hranite zunaj dosega otrok. Izdelka ne smete uporabljati kot igrače.
- Izdelek ali loku za igrače nikoli ne dodajajte vrvic, pasov ali igrač, ki niso bile dobavljene skupaj z njim: nevarnost davljenja. Uporabljajte izključno lok za igrače, ki je bil dobavljen skupaj z izdelkom.
- Ta izdelek je namenjen uporabi v domačem okolju. Pri potovanju z drugimi prevoznimi sredstvi (npr. vlakom,

podzemno železnico, avtobusom, letalom itd.) otroka ne puščajte v izdelku.

- Nikoli ne uporabljajte izdelka kot varnostnega sedeža za prevažanje otroka v vozilu.
- Prepričajte se, da je igralni lok pravilno vpet in nastavljen.

## GARANCIJSKI POGOJI

- Družba Inglesina Baby S.p.A. jamči, da je bil ta izdelek zasnovan in izdelan skladno s splošnimi standardi/predpisi glede izdelka, kakovosti in varnosti, ki so trenutno v veljavi v Evropski skupnosti in državah, kjer se prodaja.
- Družba Inglesina Baby S.p.A. jamči, da je bil ta izdelek med in po zaključenem postopku izdelave predmet različnih preverjanj glede kakovosti. Družba Inglesina Baby S.p.A. jamči, da je bil ta izdelek v trenutku nakupa pri pooblaščenem prodajalcu brez napak, vezanini na namestitve ali izdelavo.
- Ta garancija ne vpliva na pravice, ki jih potrošniku priznava veljavna nacionalna zakonodaja in se lahko spreminjajo glede na državo nakupa izdelka ter glede na določila, ki v primeru spora prevladajo nad vsebino te garancije.
- Če ob nakupu ali med običajno uporabo skladno z opisom iz navodil na izdelku ugotovite napake v materialu in/ali izdelavi, podjetje Inglesina Baby S.p.A. prizna veljavnost garancijskih pogojev za obdobje 24 zaporednih mesecev od dneva nakupa.
- Garancija velja samo v državi, kjer je bil izdelek kupljen, in če je bil nakup opravljen pri pooblaščenem prodajalcu.
- Priznana garancija velja za prvega lastnika kupljenega izdelka.
- Kot garancija šteje brezplačna zamenjava ali popravilo delov, ki se izkažejo za okvarjene zaradi napak pri izdelavi. Podjetje Inglesina Baby S.p.A. si pridržuje pravico, da se po lastni presoji odloči za popravilo ali zamenjavo izdelka v garanciji.
- Za uveljavljanje garancije je treba predložiti serijsko številko izdelka in kopijo računa, izdanega ob nakupu izdelka, na katerem mora biti čitljivo izpisan datum nakupa.
- Ti garancijski pogoji ne veljajo v naslednjih primerih:
  - če izdelek uporabljate v drugačne namene, ki niso izrecno navedeni v ustreznih navodilih;
  - če izdelek uporabljate v nasprotju z navodili;
  - izdelek je bil predmet popravil s strani nepooblaščenih servisnih delavnic in delavnic brez koncesije;
  - na izdelku so bile izvedene spremembe in/ali priredbe bodisi ogrodja bodisi delov iz tkanin brez izrecnega dovoljenja proizvajalca. Vse morebitne spremembe na izdelkih družbo Inglesina Baby S.p.A. odvezujejo vsakršne odgovornosti;
  - do okvare je prišlo zaradi malomarne in nepremišljene uporabe (npr. grobi udarci v ogrodje, izpostavljenost agresivnim kemikalijam itd.);
  - znaki normalne obrabe (npr. koles, premičnih delov, tkanin) zaradi dolgotrajne in vsakodnevne uporabe;
  - če je izdelek namerno ali nenamerno poškodovan po krivdi lastnika ali tretjih oseb (na primer pri letalskem prevozu v tovornem prostoru ali z drugimi prevoznimi sredstvi);
  - če je izdelek posredovan pooblaščenemu prodajalcu zaradi servisiranja brez izvirnika računa in/ali serijske številke na pa če datum nakupa na računu in/ali serijska številka nista čitljiva.
- V okviru pogojev te garancije ni krita morebitna škoda, ki jo povzročijo dodatki, ki jih ni dobavila in/ali odobrila družba Inglesina Baby S.p.A.
- Družba Inglesina Baby S.p.A. zavrača vsakršno odgovornost za škodo, povzročeno na stvareh ali ljudeh zaradi neprimerne in/ali nepravilne uporabe izdelka.
- Po preteku garancijskega obdobja družba v vsakem primeru zagotavlja servis za lastne izdelke za obdobje največ štirih (4) let od datuma uvedbe izdelka na tržišče, nato pa bo ocenila možnost servisa za vsak primer posebej.

## NADOMESTNI DELI/POPRODAJNE STORITVE

- Redno preverjajte varnostne sisteme ter se pravočasno prepričajte o pravilnem delovanju izdelka. V primeru odkritja kakršnih koli težav in/ali nepravilnosti izdelka ne uporabljajte. O tem nemudoma obvestite pooblaščenega prodajalca ali službo za pomoč strankam družbe Inglesina.
- Ne uporabljajte nadomestnih delov ali dodatkov, ki jih ni dobavila in/ali odobrila družba Inglesina Baby S.p.A.

## KAJ NAJ STORIM, ČE POTREBUJEM POMOČ

- Za servis izdelka se nemudoma obrnite na prodajalca izdelkov Inglesina, pri katerem ste opravili nakup, pri tem pa navedite serijsko številko izdelka, za katerega zahtevate servis.
- Prodajalec mora nato vzpostaviti stik z družbo Inglesina, ki bo določila najprimernejši način servisa, ki se razlikuje od primera do primera, in nato posredovala navodila.
- Služba za pomoč strankam družbe Inglesina je na voljo, da vam posreduje vse potrebne informacije po prejemu pisne zahteve, ki jo posredujete z izpolnitvijo ustreznega obrazca na spletnem mestu: [inglesina.com](http://inglesina.com) - razdelek Garancija in pomoč.

## NASVETI ZA ČIŠČENJE IN VZDRŽEVANJE IZDELKA

- Uporabnik mora izdelek redno vzdrževati.
- Z mehanizmi in premičnimi deli nikoli ne ravnajte s silo; v primeru dvoma si najprej ogledite navodila.
- Ne zlagajte izdelka, če je še vedno moker, in ga ne puščajte v vlažnih prostorih, saj se lahko ustvari plesen.
- Izdelek hranite na suhem.
- Izdelek zaščitite pred vremenskimi vplivi, vodo, dežjem ali snegom; v primeru stalne in dolgotrajnejše izpostavljenosti soncu lahko številni materiali spremenijo barvo.
- Plastične in kovinske dele očistite z vlažno krpo in blagim čistilnim sredstvom; ne uporabljajte topil, amoniaka ali bencina.

## NASVETI ZA ČIŠČENJE DELOV IZ BLAGA

- Priporočljivo je, da dele iz blaga operete ločeno od ostalih oblačil.
- Dele iz blaga osvežujete z mehko krtačo za oblačila.
- Upoštevajte predpise za pranje delov iz blaga, navedene na etiketah.



Operite na roke v hladni vodi



Ne uporabljajte belila



Ne sušite v sušilnem stroju



Sušite na ravni podlagi v senci



Ne likajte



Ne uporabljajte kemičnega čiščenja

Pri pranju ne uporabljajte centrifuge

- Pred uporabo ali namestitvijo dele iz blaga dobro osušite.

## NASVETI ZA ČIŠČENJE IGRAČ

- Svetujemo vam, da igrače perete ločeno od drugih izdelkov.
- Sestava tekstila: 100-odstotni poliester.



Operite na roke v hladni vodi



Ne uporabljajte belila



Ne sušite v sušilnem stroju



Sušite na ravni podlagi v senci



Ne likajte



Ne uporabljajte kemičnega čiščenja

Pri pranju ne uporabljajte centrifuge

- Pred uporabo in shranjevanjem igrače dodobra osušite.

## PODATKI O ELEKTRONSKI NAPRAVI: POZOR!

- Ta elektronska naprava je sestavni del izdelka in se je ne sme odstranjevati ali uporabljati v druge namene.
- Elektronska naprava gugalnika deluje s 4 baterijami 1,5 V tipa AA (niso priložene izdelku) ali s priloženim transformatorjem.
- Gugalnik se sme uporabljati le s priloženim transformatorjem.
- Gugalnik sme vključiti in izključiti le odrasla oseba.
- Sledite navodilom v tem odstavku, v nasprotnem primeru lahko pride do okvare baterij, izteka tekočine ali krajše življenjske dobe baterij.
- V predal z baterijami lahko posegajo samo odrasli. Pred uporabo izdelka se prepričajte, da je predal za baterije dobro zaprt.
- Ne kombinirajte novih in rabljenih baterij.
- Ne kombinirajte različnih vrst baterij.
- Iz predala za baterije vselej odstranite izrabljene baterije, da preprečite iztekanje tekočine, ki bi lahko poškodovala izdelek.
- Odstranite baterije iz izdelka, preden ga zavržete in jih odlagajte v skladu z veljavno zakonodajo v državi uporabe.
- Uporaba izpraznjenih baterij lahko povzroči nepravilno obratovanje delov, ki delujejo na motorni pogon, ali predvajanje popačenega zvoka. Svetujemo vam, da baterije, v primeru kakršnega koli nepravilnega delovanja izdelka, zamenjate.
- V primeru iztekanja tekočine iz baterij jih nemudoma zamenjajte in pri tem pazite, da boste dobro počistili prostor. V primeru stika z izteklo tekočino si temeljito umijte roke.
- Ne uporabljajte polnilnih baterij.
- Ne poskusite polniti baterij, ki niso namenjene za polnjenje, saj jih lahko raznese.
- Pri vstavljanju baterij pazite na njihovo polarnost.
- Pri daljši neuporabi izdelka baterije vselej odstranite.
- S sponkami baterij nikoli ne povzročajte kratkega stika.
- Baterije vselej hranite zunaj dosega otrok.
- Izdelka ne izpostavljajte dežju; prisotnost vode, jedi ali drugih tekočin lahko poškoduje elektronsko vezje.
- Baterij ne odlagajte na območja z izrednimi temperaturnimi razmerami.
- Baterij ne odvrzite v ogenj, saj lahko eksplodirajo ali iz njih začne iztekati tekočina.
- Po zamenjavi baterij zaprite prostor za baterije in pokrov privijte s priloženimi vijaki.

### Direktiva 2012/19/EU

- Direktiva 2012/19/EU Evropskega parlamenta in Sveta o odpadni električni in elektronski opremi (OEEO) določa, da se te opreme ne sme odlagati med običajne trde komunalne odpadke, temveč je treba zagotoviti njeno ločeno zbiranje zaradi optimizacije



predelave in recikliranja materialov, iz katerih je sestavljena, ter preprečevanja morebitne škode za zdravje in okolje, ki bi bila posledica vsebnosti potencialno nevarnih snovi. Na to zahtevo opominja simbol prečrtanega smetnjaka na vseh izdelkih.

Odpadno opremo se lahko odda v posebne zbirne centre ali pa se jo brezplačno izroči distributerju ob nakupu nove enakovredne opreme oziroma brez obveznosti nakupa pri opremi, ki ne presega velikosti 25 cm. Za podrobnejše informacije o pravilnem odlaganju te opreme se lahko obrnete na pristojno javno službo.

• Redno preverjajte transformator, ki ga uporabljate z

gugalnikom, zaradi morebitnih poškodb kabla, vtiča, ovoja in drugih delov. Če opazite poškodbe, ga ne uporabljajte.

• Transformator je primeren za uporabo z napajalnimi napetostmi: 100-240 V ~ 50/60 Hz.

• Kadar je gugalnik priključen na domačo električno napeljavo preko priloženega transformatorja, bodite pozorni na tveganja, ki jih predstavlja električna energija. Vselej strogo upoštevajte električne varnostne predpise, ki veljajo v vaši državi.

• Svetujemo vam, da po vsaki uporabi gugalnika izključite elektronsko napravo in odklopite transformator ali morebitne druge zunanje glasbene naprave, če jih uporabljate.

# NAVODILA

## SEZNAM SESTAVNIH DELOV

sl. 1

- A Levi nosilec
- B Desni nosilec
- C Sprednji in zadnji podstavek
- D Pokrov gugalnika + ogrodja sedeža
- E Prilagodilna blazina
- F Igralni lok
- G Elektronska naprava
- H Transformator
- K Pomožni vmesniški avdiokabel

## SESTAVA OGRODJA

sl. 2 Po odstranitvi ščitnikov s kovinskih zatičev (A3) pritisnite gumb (A1) in razprite levi nosilec (A) gugalnika. Postopek ponovite tudi na desnem nosilcu (B).

sl. 3 Vstavite podstavek (C) v zadnji nogo, med tem pa pritisnite gumb (C1). Zaključite namestitve tako, da podstavek potisnete na predvideno mesto, tako da se pravilno zaskoči.

sl. 4 Ponovite postopek za sprednji podstavek in zaključite sestavo konstrukcije gugalnika.

sl. 5 Razprite ogrodje sedišča s pokrovom (D).

sl. 6 Za pritrnitev sedišča na ogrodje, postavite nosilec (D1) ob stranski zgib (A2) in pazite, da se kovinski zatič (A3) pravilno vstavi v odprtino (D2) na zgibu. Zaključite pritrnitev tako, da nosilec (D1) potisnete v predvideno ležišče, tako da se pravilno zaskoči.

sl. 7 Ponovite postopek tudi na drugem zgibu in zaključite pritrnitev sedišča na ogrodje.

## IGRALNI LOK

sl. 8 Vstavite oba priključka (F1) v ustreznega nosilca (F2), da pritrnite igralni lok (F).

**POZOR! Igralnega loka nikoli ne uporabljajte za prenašanje težilnika.**

sl. 9 Igrače se lahko preprosto odstranijo in znova namestijo (tudi za pravilno vzdrževanje) tako, da jih snamete z loka.

## NAGIB SEDIŠČA

sl. 10 S pritiskom obeh gumbov (D3) lahko nastavite nagib sedišča v 2 različna položaja.

## POLOŽAJA SEDIŠČA

- sl. 11 Položaj ①
- Položaj ②

## GUGANJE

sl. 12 S pomočjo ročice (D4) sprostite guganje gugalnika. **Pozor: ne prestavljajte pritrilne ročice (D4) med prenikanjem gugalnika.**

**Opozorilo! Vedno zaustavite zibanje, preden položite otroka v izdelek in/ali ga vzamete iz njega.**

## PRILAGODILNA BLAZINA

sl. 13 Gugalniku je serijsko priložena prilagodilna blazina (E).

## VARNOSTNI PASOVI

**POZOR! Vselej uporabljajte varnostne pasove.**

sl. 14 Preverite, ali so varnostni pasovi vstavljeni v odprtine v višini ramen ali takoj nad njimi. Če položaj ni pravilen, jih odstranite in vstavite v drugi par odprtin; vselej uporabite odprtine na enaki višini.

sl. 15 Prepričajte se, da je varnostni pas v višini pasu pravilno vstavljen na strani v višini trebuha.

sl. 16 Konce trebušnega pasu vstavite v središčno sponko.

sl. 17 Trebušni pas mora vselej teči skozi stranske sponke (D5), pri uporabi pa ga je treba nastavljati tako, da pravilno obdaja otroka.

sl. 18 Pas, ki prehaja med nogami, vselej uporabljajte skupaj s trebušnim pasom in ga pravilno nastavljajte.

**POZOR! V primeru neupoštevanja teh varnostnih ukrepov lahko pride do padcev in zdrsa otroka ter nastanka poškodb.**

## FUNKCIJE IN UPORABA ELEKTRONSKE NAPRAVE

Elektronska naprava deluje s priloženim transformatorjem ali s 4 baterijami 1,5 V tipa AA (niso priložene izdelku).

sl. 19 Vstavite priključek (H1) transformatorja (H) v glavni vhod (A4) na levem nosilcu gugalnika (A).

sl. 20 Za vstavitve baterij odprite pokrovček (G1) na sistemu tako, da s križnim izvijačem (ni priložen) odstranite vijak (G2).

sl. 21 Vstavite baterije, pri tem pa upoštevajte polarnost.

sl. 22 Zaprite pokrov (G1) z ustreznimi vijaki (G2).

sl. 23 S pomočjo tipkovnice na elektronski napravi (G) nastavite hitrost guganja ①, nastavite časovnik za izklop guganja in glasbe (po 8, 15 ali 30 minutah) ② ter izberite vrsto in glasnost melodije ③.

sl. 24 Gugalnik Wave ima pomožni avdiovhod (A5), ki omogoča povezavo z zunanjo napravo s pomočjo priloženega kabla (K).

## ZLAGANJE

Kadar gugalnika ne uporabljate, ga lahko preprosto zložite in pospravite.

sl. 25 Gugalnik pravilno pospravite tako, da najprej zložite sedišče (D).

sl. 26 Sočasno pritisnite oba gumba (A1) na levi in desni strani, pri tem pa gugalnik zložite, tako da se zaskoči.

**Pozor! Gugalnika nikoli ne zlagajte, ko je otrok v njem!**

sl. 27 Ko je gugalnik zložen, samostojno stoji pokončno.

## ODSTRANJEVANJE IN VZDRŽEVANJE PREVLEKE

Svetujemo vam, da prevleko občasno snamete zaradi pravilnega vzdrževanja.

**sl. 28** Povelcrite trebušni pas skozi reže na podporni blazini (E4).

**sl. 29** Snemite mednožni ščitnik (E3) s prilagodilne blazine.

**sl. 30** Povelcrite ramenska pasova skozi ustrezni reži v prilagodilni blazini (E) in slednjo odstranite.

**sl. 31** Izvlecite trebušni pas iz stranskih obročkov (D5), pri tem pa pazite, da prvi zob sredinske zaponke povlečete skozi

stranski obroček, preden zaponko v celoti snamete.

**sl. 32** Nato zložite ogrodje (D) in snemite prevleko.

**sl. 33** Nazadnje povelcrite stranske obročke (D5) in ramenska pasova skozi reže v prevleki in jih v celoti odstranite.

Pri ponovnem nameščanju prevleke na gugalnik sledite zgoraj opisanemu postopku v nasprotnem vrstnem redu.

## PARALAJMËRIM



LEXONI ME KUJDES KËTO UDHËZIME PARA SE TA PËRDORNI DHE RUAJINI PËR REFERENCË NË TË ARDHMEN. MOSNDJEKJA E KËTYRE UDHËZIMEVE MUND TË VËRË NË RREZIK FËMIJËN TUAJ.

SIGURIA E FËMIJËS SUAJ ËSHTË PËRGJEGJËSIA JUAJ.

PARALAJMËRIM! ASNJËHERË MOS E LINI FËMIJËN TË PAMBIKËQYRUR: MUND TË JETË E RREZIKSHME. BËNI SHUMË KUJDES KUR PËRDORNI PRODUKTIN.

• Mos e përdorni këtë produkt pasi të jetë ulur fëmija juaj të jetë i aftë të ngrihet në këmbë ose të peshojë më shumë se 9 kg.

### PARALAJMËRIM!

• ASNJËHERË MOS E LINI FËMIJËN TË PAMBIKËQYRUR.

• KY PRODUKT NUK ËSHTË SYNUAR PËR PËRDORIM TË GJATË OSE PËR GJUMË.

• ASNJËHERË MOS E PËRDORNI KËTË PRODUKT MBI SIPËRFAQE TË NGRITUR (P.SH. NË TAVOLINË).

• GJITHMONË PËRDORNI SISTEMIN E SHTRËNGIMIT.

• PËR TË SHMANGUR LËNDIMET,

SIGUROHUNI QË FËMIJËT TË MBAHEN LARG KUR E SHPALOSNI DHE PALOSNI KËTË PRODUKT.

• MOS I LINI FËMIJËT TË LUAJNË ME KËTË PRODUKT.

• MOS E LËVIZNI OSE NGRINI KËTË PRODUKT ME FËMIJËN BRENDA.

• KUR PRODUKTI ËSHTË I LIDHUR ME NJË APARAT MUZIKE, SIGUROHUNI QË VOLUMI I APARATIT TË MUZIKËS TË JETË I ULËT.

• ASNJËHERË MOS E PËRDORNI SHUFRËN E LODRAVE PËR TA MBAJTUR PRODUKTIN.

• Për fëmijët e lindur nën peshë dhe fëmijët me probleme mjekësore, kërkoni ndihmën e një mjeku para se ta përdorni produktin.

• Mos e përdorni pasi fëmija juaj të fillojë të përipiqet të dalë jashtë pavarësisht nga mosha ose peshja.

• Ky produkt nuk zëvendëson një djep ose krevat. Nëse fëmija juaj ka nevojë për gjumë, atëherë duhet të vendoset në një krevat të përshtatshëm për fëmijë.

• Mos e përdorni produktin nëse ndonjë prej komponentëve është thyer, grisur ose mungon.

• Mos i përdorni aksesoret ose pjesët e këmbimit përveç atyre të rekomanduara nga prodhuesi.

• **RREZIK RRËZIMI:** Lëvizjet e fëmijës mund ta rrëzojnë produktin. Asnjëherë mos e vendosni produktin mbi banakë, tavolina, shkallë, sipërfaqe të tjera të larta ose pranë shkallëve. Gjithmonë përdorni një dysheme të sheshtë, të qëndrueshme dhe të thatë.

• **RREZIK MBYTJEJE:** ASNJËHERË mos e përdorni mbi sipërfaqe të butë (krevat, divan, jastëk) pasi ndenjesja mund të rrezohet dhe të shkaktojë mbytje.

### SIGURIA

• Para se ta montoni, sigurohuni që produkti dhe të gjithë komponentët e tij të mos jenë dëmtuar gjatë transportit. Nëse janë dëmtuar, mos e përdorni produktin dhe mbajeni larg fëmijëve.

• Për sigurinë e fëmijës suaj, hiqni dhe eliminoni të gjitha qeset plastike dhe elementët që i përkasin paketimit para se ta përdorni dhe, në çfarëdo rasti, mbajeni larg nga të

sapolindur dhe nga fëmijët.

- Ky produkt duhet të mbahet për të mbajtur vetëm një fëmijë.
- Sigurohuni që produkti të montohet si duhet, që të gjithë komponentët të jenë shtrënguar mirë dhe që të gjitha mekanizmat kyçësë të jenë të mbërthyer para se ta përdorni. Sigurohuni që copa të jetë e siguruar mirë me strukturën e karriges.
- Kontrolloni rregullisht produktin dhe komponentët e tij për ndonjë shenjë dëmtimi dhe/ose konsumi, shqepjeje dhe griseje. Në rast dëmtimi ose keqfunksionimi, mbajeni produktin larg fëmijëve, mos e përdorni dhe/ose mos u përipiqi ta riparoni por kthejeni vetëm stafit të kualifikuar.
- Bëni kujdes nga reziqet që lidhen me flakët e ndezura ose burimet e tjera të nxehtësisë si radiatorët, oxhaqet e zjarrit, sobat elektrike dhe ato me gaz, etj.: mos e lini produktin pranë këtyre burimeve të nxehtësisë.
- Sigurohuni që të gjitha burimet e mundshme të rreziqeve (p.sh. kabllot, telat elektrikë, etj.) të mbahen larg fëmijës.
- Asnjëherë mos e lini produktin me fëmijën brenda në vende ku fëmija mund të përdorë litarë, perde ose objekte të tjera për të hipur lart ose ku mund të shkaktohen rreziqe mbyetje ose varjeje.
- Mos e poziciononi lëkundësen pranë mureve në mënyrë të tillë që fëmija të ketë mundësi të shtyjë me këmbë duke e rrëzuar produktin.
- Gjithmonë kontrolloni që të mos ketë objekte që mund të pengojnë ose bllokojnë lëvizjen e lëkundësës.
- Për të shmangur goditjet gjatë lëkundjes, pozicionojeni produktin në distancë të përshtatshme nga mobilet dhe objektet e tjera.
- Në rast të ekspozimit për kohë të gjatë ndaj diellit, lëroni produktin të ftohet para se ta përdorni.
- Mos e përdorni produktin pranë ujit. Mos e përdorni transformatorin nëse është ekspozuar ndaj lëngjeve.
- Gjithmonë përdorni rripin e mesit të këmbëve së bashku me rripin e mesit.
- Për të mos e lejuar fëmijën të rrëzohet dhe/ose të rrëshqasë me rreziqe serioze lëndimi, gjithmonë përdorni rripat e sigurisë të shtrënguar dhe rregulluar mirë.
- Përdorimi i duhur i sistemit të shtrëngimit nuk zëvendëson mbikëqyrjen e të rriturave.
- Mos e lini fëmijën ose kafshët shtëpiake të luajnë pranë produktit ose të hipin mbi të pa u mbikëqyruar.
- Montimi, çmontimi dhe rregullimet mund të bëhen vetëm nga të rriturit. Sigurohuni që personi që përdor produktin (kujdestare, gjyshër, etj.) të jenë në dijeni për përdorimin e duhur.
- Ndërsa bëni ndonjë rregullim, sigurohuni që asnjë pjesë lëvizëse e produktit të mos bjerë në kontakt me fëmijën.
- Mos e hapni, palosni ose çmontoni produktin bashkë me fëmijën brenda.
- Kur produkti nuk përdoret, duhet të mbahet larg fëmijëve. Produkti nuk duhet të përdoret si lodër!
- Asnjëherë mos lidhni në produkt ose në shufrën e lodrave ndonjë shirit, rrip, lodër tjetër përveç atyre të dhëna me produktin: kjo mund të përbëjë rrezik mbyetjeje. Përdorni vetëm shufrën e lodrave të dhëna me produktin.
- Ky produkt është bërë për përdorim brenda shtëpisë. Mos e lini fëmijën në produkt kur udhëtoni me mjete të tjera transporti (p.sh. tren, metro, autobus, aeroplan, etj.).
- Asnjëherë mos e përdorni si ndenjëse në makinë.
- Kontrolloni që shufra e lodrave të jetë pozicionuar dhe lidhur si duhet.

## KUSHTET E GARANCISË

• Inglesina Baby S.p.A. garanton se çdo artikull është projektuar dhe prodhuar në përputhje me cilësinë e përgjithshme të produktit dhe standardet/rregullat e sigurisë në fuqi në Bashkimin Evropian dhe në shtetin në të cilat tregtohet.

- Inglesina Baby S.p.A. garanton se gjatë dhe pas procesit të prodhimit, çdo produkt i është nënshtruar kontrollëve të ndryshme të cilësisë. Inglesina Baby S.p.A. garanton se, në kohën e blerjes nga shitësi i autorizuar, çdo produkt nuk ka asnjë defekt instalimi dhe prodhimi.
- Kjo garanci nuk i zhvlerëson të drejtat që i njihen klientit nga legjislacioni kombëtar i zbatueshëm të cilat mund të ndryshojnë sipas shtetit në të cilin është blerë produkti dhe masat e të cilave, në rast të një mospërputhjeje, dalin sipër garancisë këtu.
- Në rast të defekteve në material ose prodhim të gjetura në momentin e blerjes ose gjatë përdorimit normal, siç tregohet në manualin përkatës të udhëzimeve, Inglesina Baby S.p.A. jep një garanci vijuese 24-mujore nga data e blerjes.
- Garancia është e vlefshme vetëm në shtetin ku është blerë produkti dhe nëse është blerë nga një shitës i autorizuar.
- Garancia është e vlefshme për pronarin e parë të produktit të blerë.
- Garancia mbulon zëvendësimin ose riparimin falas të pjesëve me defekte fabrike. Inglesina Baby S.p.A. ushtron të drejtën të vendosë vetë nëse duhet të zbatojë garancinë përmes riparimit ose këmbimit të produktit.
- Për të zbatuar garancinë, duhet të paraqitet numri i serisë së produktit, së bashku me një kopje të faturës të dhënë në momentin e blerjes së produktit, duke u siguruar që data e blerjes të tregohet në një formular të lexueshëm qartë.
- Kjo garanci do të bëhet e pavlefshme automatikisht në rast se:

- produkti përdoret për qëllime që nuk janë treguar shprehimisht në manualin përkatës të udhëzimeve.
- produkti nuk është përdorur sipas manualit përkatës të udhëzimeve.
- produkti është riparuar nga qendra të paautorizuara dhe jozyrtare për kujdesin ndaj klientit.
- pjesa strukturore ose tekstile e produktit është modifikuar dhe/ose ngacmuar, pa autorizimin e dhënë shprehimisht nga prodhuesi. Çfarëdo modifikimi i bërë në produkte e liron Inglesina Baby S.p.A. nga çdo përgjegjësi.
- defekti ka ndodhur për shkak të neglizhencës ose pakujdesisë (p.sh. goditje të forta në pjesët strukturore, ekspozim ndaj substancave kimike agresive, etj.).
- produkti ka konsumim normal (p.sh. rrotat, pjesët lëvizëse, copa) për shkak të përdorimit për kohë të gjatë dhe të vazhdueshëm.
- produkti është dëmtuar, qoftë aksidentalisht, nga vetë pronari ose nga palë të treta (për shembull kur është dërguar si bagazh në avion ose duke përdorur mjete të tjera).
- produkti i është dërguar shitësit për asistencë pa faturën origjinale dhe/ose pa numrin e serisë ose kur data e blerjes në faturë dhe/ose numri i serisë nuk janë të lexueshëm qartë.
- Çdo dëmtim i shkakuar nga përdorimi i aksesorëve që nuk janë dhënë bashkë me produktin dhe/ose nuk janë aprovuar nga Inglesina Baby, nuk do të mbulohet nga garancia.
- Inglesina Baby S.p.A. nuk do të mbajë përgjegjësi për çfarëdo dëmtim të shkakuar pronave ose lëndimeve ndaj personave që vijnë nga përdorimi i papërshtatshëm dhe/ose keqpërdorimi i produktit.
- Pasi të ketë mbaruar periudha e garancisë, kompania ofron shërbim për kujdesin ndaj klientit për konsideratën për produktet e saj për një periudhë maksimale prej katër (4) vjetësh nga data kur produktet në fjalë janë hedhur në treg; pas kësaj periudhe, ndërhyrjet e asistencës do të vlerësohen sipas rastit.

## PJESËT E KËMBIMIT / SHËRBIMET PAS SHITJES

• Kontrolloni rregullisht pajisjet e sigurisë për të garantuar funksionimin e produktit gjatë gjithë kohës. Mos e përdorni produktin në rast të ndonjë defekti dhe/ose anomalie.

Kontaktioni menjëherë shitësin e autorizuar ose shërbimin e kujdesit ndaj klientit të Inglesina.

- Mos përdorni pjesë këmbimi ose aksesore që nuk janë dhënë bashkë me produktin dhe/ose që nuk janë aprovuar nga Inglesina Baby S.p.A.

### ÇFARË TË BËNI NËSE JU DUHET NDIHMË

- Nëse ju duhet ndihmë për produktin tuaj, kontaktioni menjëherë shitësin e pakicës të Inglesina që ju ka shitur produktin duke pasur në dorë "numrin e serisë" të objektit në fjalë.
- Është detyra e shitësit të pakicës që të kontaktojë Inglesina për të llogaritur ndërhyrjen më të përshtatshme sipas çdo rasti dhe pastaj të japë udhëzimet pasuese.
- Shërbimi i kujdesit ndaj klientit të Inglesina mund të japë çfarëdo informacioni pas kërkesës me shkrim duke plotësuar formularin që gjendet në faqen e internetit: [inglesina.com](http://inglesina.com) - pjesa Garancia dhe Asistenca.

### SUGJERIME PËR PASTRIMIN DHE MIRËMBAJTJEN E PRODUKTIT

- Ky produkt kërkon mirëmbajtje të rregullt nga përdoruesi.
- Asnjëherë mos ushtroni forcë te mekanizmat ose pjesët lëvizëse; nëse nuk jeni të sigurt, kontrolloni më parë udhëzimet.
- Mos e lini produktin në se është akoma i njomë dhe mos e lini në ambiente me lagështi pasi mund të formohet myk.
- Mbajeni produktin në një vend të thatë.
- Mbrojeni produktin nga agjentët atmosferikë, uji, shiu ose bora; për më tepër, ekspozimi i vazhdueshëm dhe për kohë të gjatë në dritën e diellit mund të shkaktojë ndryshime në ngjyrën e shumë materialeve.
- Pastroni pjesët plastike dhe metalike me leckë të njomë ose me detergjent të butë; mos përdorni hollues, amoniak ose benzinë.

### SUGJERIME PËR PASTRIMIN E COPAVE TEKSTILE

- Rekomandohet që t'i lan copat veç nga gjërat e tjera.
- Rigjallërojeni rregullisht pjesët e copave duke përdorur një furçë të butë për rroba.
- Ndiqni udhëzimet e larjes së copave që ndodhen në etiketa.



Lajini me dorë në ujë të ftohtë



Mos përdorni klor



Mos i thani në tharëse



Shtrijini të thahen në hije



Mos i hekursni



Mos i lani në pastrim kimik

Mos e thani në centrifugë

- Thajini copat tekstile komplet para se t'i përdorni ose t'i lini.

### SUGJERIME PËR PASTRIMIN E LODRAVE

- Rekomandohet që t'i lani lodrat veç nga gjërat e tjera.
- Përbërja tekstile: 100% poliester.



Lajini me dorë në ujë të ftohtë



Mos përdorni klor



Mos i thani në tharëse



Shtrijini të thahen në hije



Mos i hekursni



Mos i lani në pastrim kimik

Mos e thani në centrifugë

- Thajini lodrat komplet para se t'i përdorni ose ruani.

### INFORMACION PËR PAJISJEN ELEKTRONIKE: PARALAJMËRIM!

- Kjo pajisje elektronike është një komponent i integruar që nuk duhet të hiqet ose përdoret për qëllime të tjera.
- Pajisja elektronike për lëkundjen punon me 4 bateri të tipit AA 1.5 volt (nuk janë përfshirë), ose me transformatorin e dhënë.
- Lëkundësja për foshnjat duhet të përdoret vetëm me transformatorin e dhënë.
- Lëkundësja duhet të ndizet dhe të fiket vetëm nga një i rritur.
- Ndiqni udhëzimet e baterisë në këtë pjesë. Përndryshe, jetëgjatësia e baterisë mund të shkurtohet ose bateritë mund të rrjedhin ose të çahen.
- Vetëm një i rritur duhet të hapë vendin e baterive. Sigurohuni që vendi i baterive të jetë i mbyllur mirë para se të përdoret produkti.
- Mos i përzieni bateritë e reja me të vjetrat.
- Mos i përzieni llojet e ndryshme të baterive.
- Gjithmonë hiqini bateritë e shkarkuara nga produkti për të shmangur rrezikun që rrjedhjet e mundshme të dëmtojnë produktin.
- Hiqini bateritë nga produkti para se t'i hidhni dhe hidhni sipas ligjeve në fuqi në vendin e përdorimit.
- Përdorimi i baterive të shkarkuara mund të shkaktojë defekte të pjesëve me motor ose të shkaktojë tinguj të deformuar. Rekomandohet ndërrimi i baterive në rast keqfunksionimi.
- Nëse bateritë rrjedhin, ndërrojeni menjëherë duke u kujdesur për ta pastruar vendin. Lajini duart mirë në rast kontakti me lëngun e derdhur.
- Mos përdorni bateri të karikueshme.
- Mos u mundoni të karikoni bateritë e karikueshme: ato mund të pëlcasin.
- Bateritë duhet të futen me polaritetin e duhur.
- Gjithmonë hiqini bateritë nëse produkti nuk përdoret për kohë të gjatë.
- Mos bëni masë me terminalet e baterive.
- Gjithmonë mbajini bateritë larg fëmijëve.
- Mos i ekspozoni bateritë në shi; hyrja e ujit, ushqimeve ose lëngjeve të tjera do të dëmtojë qarkun elektronik.
- Mos i mbani bateritë në vende që kanë temperatura ekstreme.
- Mos e hidhni produktin ose bateritë në zjarr, bateritë mund të pëlcasin ose të rrjedhin.
- Kur ndërroni bateritë, mbylleni kapakun përsëri duke përdorur vidat.



### Direktiva 2012/19/BE

- Direktiva Evropiane 2012/19/EU mbi mbetjet e pajisjeve elektrike dhe elektronike (WEEE) ndalon hedhjen e kësaj pajisjeje në ujërat e zeza të zakonshme për mbetjet



urbane solide, në vend të kësaj duhen grumbulluar veçmas për të ndihmuar në rikuperimin dhe riciklimin e materialeve dhe për të parandaluar dëmet e mundshme në shëndetin e njeriut dhe në mjedis për shkak të pranisë së substancave të rrezikshme.

Simboli me kryq është treguar në të gjitha produktet si përkujtues.

Mbetjet mund të çohen në qendrat e caktuara të grumbullimit ose mund t'i dorëzohen distributorit pas blerjes së pajisjeve të reja ekuivalente ose pa një detyrim blerjeje për pajisjet me përmasa më pak se 25 cm. Për informacione të mëtejshme mbi hedhjen e duhur të kësaj pajisjeje, mund të kontaktoni shërbimin publik të caktuar.

• Transformatori i përdorur me lëkundësen për foshnja

duhet të ekzaminohet rregullisht për dëmtime të kordonit, spinës, kasës dhe pjesëve të tjera dhe në rast dëmtimesh të tilla, nuk duhet të përdoret.

• Transformatori është i përshtatshëm me tensionet e mëposhtme: 100-240V ~ 50/60 Hz.

• Kur lëkundësja përdoret e lidhur me energjinë e shtëpisë, me transformatorin e dhënë, kushtojini vëmendje reziqëve që lindin nga përdorimi i energjisë elektrike. Gjithmonë ndiqni me rreptësi rregullat në fuqi për sigurinë e energjisë elektrike në vendin tuaj.

• Çdo herë që mbaroni me përdorimin e lëkundëses, fikeni pajisjen elektronike dhe, nëse përdoret, shkëputeni transformatorin dhe pajisjet e tjera muzikore të jashtme.

# UDHËZIME

## LISTA E KOMPONENTËVE

### fig. 1

- A Mbjajtësja e majtë
- B Mbjajtësja e djathtë
- C Baza e parme dhe e pasme
- D Kapaku + struktura e ndenjësës
- E Përshtatësi
- F Shufra e lodrave
- G Pajisje elektronike
- H Transformator AC/DC
- K Kabëll ndërfaqeje audio ndihmëse

## MONTIMI I SKELETIT

**fig. 2** Pasi të keni hequr mbrojtëset nga kunjat metalike (A3), shtypni butonin (A1) dhe hapni mbajtësen e majtë të lëkundëses (A) derisa të klikohet duke u bllokuar në vend.

Pastaj përsëritni veprimin për mbajtësen e djathtë (B).

**fig. 3** Vendosni bazën (C) në këmbën e pasme dhe mbajeni butonin të shtypur (C1), përfundoni montimin duke e shtyrë në kasë derisa ta dëgjoni të klikojë qartë në vend.

**fig. 4** Përsëritni veprimin për bazën përpara dhe përfundoni montimin e strukturës së lëkundëses.

**fig. 5** Hapni strukturën e ndenjësës të kompletuar me kapak (D).

**fig. 6** Për ta siguruar ndenjësën në strukturë, pozicioni mbajtësen (D1) në bashkimin anësor (A2) dhe, duke u siguruar që kunjat metalike (A3) të futet mirë te vrima (D2) në bashkim, përfundoni lidhjen duke e shtyrë mbajtësen (D1) në kasë derisa të klikojë mirë në vend.

**fig. 7** Përsëritni veprimin gjithashtu për bashkimin tjetër dhe mbaroni sigurimin e ndenjësës në strukturë.

## SHUFRA E LODRAVE

**fig. 8** Për të fiksuar shufrën e lodrave (F), fiksoni të dyja bashkimet (F1) me mbajtëset e dedikuara (F2).

**KUJDES!** Asnjëherë mos e përdorni shufrën e lodrave për të mbajtur karrigen lëkundëse.

**fig. 9** Lodrat mund të hiqen dhe të pozicionohen me lehtësi (kjo vlen edhe për të bërë mirëmbajtjen e duhur), duke i hequr ato nga vendet ku janë fiksuar te shufra.

## PJERRËSIA E NDENJËSES

**fig. 10** Duke shtypur të dy butonat (D3), mund të rregullohet pjerrësia e ndenjësës në 2 pozicione të ndryshme.

## POZICIONET E NDENJËSES

- fig. 11** Pozicioni ①  
Pozicioni ②

## LËKUNDËJA

**fig. 12** Përdorni levën (D4) për të bllokuar lëvizjen

lëkundëse të lëkundëses.

**Kujdes: mos e përdorni levën e bllokimit (D4) kur lëkundësja është në lëvizje.**

**Kujdes! Gjithmonë bllokoni lëvizjen lëkundëse para se ta vendosni dhe/ose hiqni fëmijën.**

## PËRSHTATËSI

**fig. 13** Lëkundësja vjen me jastëk përshtatës (E) si standard.

## RRIPAT E SIGURISË

**KUJDES!** Gjithmonë përdorni sistemin e shtrëngimit.

**fig. 14** Kontrolloni që rripat të jenë futur në fole, në nivelin e shpatullës ose pak më sipër. Nëse pozicioni nuk është i saktë, hiqini dhe futini përsëri në dy fole të tjera; gjithmonë përdorni fole të më të njëjtën lartësi.

**fig. 15** Sigurohuni që rripi i shpinës të jetë futur mirë në fundet e atij të belit.

**fig. 16** Shtrëngoni fundet e rripit me tokëzën e mesit.

**fig. 17** Rripi i belit duhet të kalojë gjithmonë përmes liqeve anësore (D5) dhe, kur përdoret, duhet të rregullohet me qëllim që fëmija të sigurohet mirë.

**fig. 18** Gjithmonë përdorni rripin e mesit të këmbëve së bashku me atë të belit duke i rregulluar mirë të dy.

**KUJDES!** Mosndjekja e këtyre masave mund të bëjë që fëmija të rrëzohet ose të dalë jashtë me reziqë lëndimi serioze.

## FUNKSINET DHE PËRDORIMI I PAJISJES ELEKTRONIKE

Pajisja elektronike punon qoftë me transformatorin e dhënë ose me 4 bateri të tipit AA 1,5 volt (nuk janë përfshirë).

**fig. 19** Vendosni konektorin e xhekut (H1) të transformatorit (H) në prizën kryesore (A4) në mbajtësen e majtë të lëkundëses (A).

**fig. 20** Për të futur bateritë, hapeni kapakun (G1) e pajisjes, duke hequr vidën (G2) me anë të një kaçavide yll (nuk është përfshirë).

**fig. 21** Vendosni bateritë sipas polaritetit të shënuar në kutizë.

**fig. 22** Mbylleni përsëri kapakun (G1) me anë të vidave të posaçme (G2).

**fig. 23** Përdorni tastierën e pajisjes elektronike (G) për të rregulluar shpejtësinë e lëkundjes ①, për të vendosur kohëmatësin e lëkundjes dhe muzikës (deri në 8, 15 ose 30 minuta) ②, si edhe për të zgjedhur llojin dhe volumin e melodive të disponueshme ③.

**fig. 24** Lëkundësja Wave është e pajisur me një hyrje audio ndihmëse (A5) e cila bën të mundur që të lidhet një pajisje e jashtme përmes kablilit të dedikuar (K) të dhënë.

## MBYLLJA

Kur nuk e përdorni, lëkundësja mund të mbyllet me lehtësi dhe të lihet mënjatë

**fig. 25** Për ta mbyllur si duhet, në fillim palosni ndenjësën (D).

**fig. 26** Duke shtypur të dy butonat (A1) në të djathtë dhe në të majtë njëkohësisht, çojeni për të klikuar në vend në pozicionin e mbyllur.

**Paralajmërim! Asnjëherë mos e bëni veprimin e mbylljes me një fëmijë brenda lëkundësës!**

**fig. 27** Pasi të jetë mbyllur, lëkundësja qëndron vetë drejt.

## HEQJA E KAPAKUT DHE MIRËMBAJTJA

Këshillohet që ta hiqni rregullisht kapakun për mirëmbajtjen e duhur.

**fig. 28** Kaloni rripin e mesit në vrimat në përshatës (E4).

**fig. 29** Hiqeni mbrojtjen e largimit të këmbëve (E3) nga reduktori.

**fig. 30** Kaloni rripat e pasmë përmes vrimave të dedikuara në jastëkun përshatës (E) dhe hiqeni.

**fig. 31** Hiqeni rripin e mesit nga filiqet anësore (D5) duke bërë kujdes që të kaloni në fillim dhëmbin e parë të tokëzës së mesit përmes filiqes anësore para se ta hiqni komplet.

**fig. 32** Palosni strukturën (D) dhe rrëshqitni kapakun.

**fig. 33** Së fundi, kaloni anazat anësore (D5) dhe rripat e shpinës nëpërmjet fletëve të kapakut dhe përfundoni heqjen.

Për të riveshur lëkundësin, kryeni veprimet e mësipërme në të kundërt.

# ΠΡΟΕΙΔΟΠΟΙΗΣΕΙΣ



ΔΙΑΒΑΣΤΕ ΠΡΟΣΕΚΤΙΚΑ ΤΙΣ ΟΔΗΓΙΕΣ ΠΡΙΝ ΑΠΟ ΤΗ ΧΡΗΣΗ ΚΑΙ ΦΥΛΑΞΤΕ ΤΙΣ ΓΙΑ ΝΑ ΤΙΣ ΣΥΜΒΟΥΛΕΥΕΣΤΕ ΣΤΟ ΜΕΛΛΟΝ. ΑΝ ΔΕΝ ΤΗΡΕΙΤΕ ΜΕ ΠΡΟΣΟΧΗ ΤΙΣ ΠΑΡΟΥΣΕΣ ΟΔΗΓΙΕΣ, ΜΠΟΡΕΙ ΝΑ ΤΕΘΕΙ ΣΕ ΚΙΝΔΥΝΟ Η ΑΣΦΑΛΕΙΑ ΤΟΥ ΠΑΙΔΙΟΥ ΣΑΣ.

Η ΑΣΦΑΛΕΙΑ ΤΟΥ ΠΑΙΔΙΟΥ ΑΠΟΤΕΛΕΙ ΔΙΚΗ ΣΑΣ ΕΥΘΥΝΗ.

ΠΡΟΣΟΧΗ! ΜΗΝ ΑΦΗΝΕΤΕ ΠΟΤΕ ΤΟ ΠΑΙΔΙ ΧΩΡΙΣ ΕΠΙΤΗΡΗΣΗ: ΜΠΟΡΕΙ ΝΑ ΕΙΝΑΙ ΕΠΙΚΙΝΔΥΝΟ. ΟΤΑΝ ΧΡΗΣΙΜΟΠΟΙΕΙΤΕ ΤΟ ΠΡΟΪΟΝ, ΕΧΕΤΕ ΤΗΝ ΠΡΟΣΟΧΗ ΣΑΣ ΤΕΤΑΜΕΝΗ.

• Μην χρησιμοποιήσετε το προϊόν αν το παιδί μπορεί να παραμένει καθισμένο από μόνο του και αν ζυγίζει περισσότερο από 9 κιλά.

## ΠΡΟΣΟΧΗ!

• ΜΗΝ ΑΦΗΝΕΤΕ ΠΟΤΕ ΤΟ ΠΑΙΔΙ ΧΩΡΙΣ ΕΠΙΤΗΡΗΣΗ.  
• ΑΥΤΟ ΤΟ ΠΡΟΪΟΝ ΔΕΝ ΕΙΝΑΙ ΚΑΤΑΛΛΗΛΟ ΓΙΑ ΠΑΡΑΤΕΤΑΜΕΝΕΣ ΠΕΡΙΟΔΟΥΣ ΥΠΝΟΥ.

• ΕΙΝΑΙ ΕΠΙΚΙΝΔΥΝΟ ΝΑ ΧΡΗΣΙΜΟΠΟΙΕΙΤΕ ΑΥΤΟ ΤΟ ΠΡΟΪΟΝ ΕΠΑΝΩ ΣΕ ΑΝΥΨΩΜΕΝΕΣ ΕΠΙΦΑΝΕΙΕΣ ΟΠΩΣ ΓΙΑ ΠΑΡΑΔΕΙΓΜΑ ΕΠΑΝΩ ΣΕ ΤΡΑΠΕΖΙΑ.

• ΧΡΗΣΙΜΟΠΟΙΕΙΤΕ ΠΑΝΤΑ ΤΙΣ ΖΩΝΕΣ ΑΣΦΑΛΕΙΑΣ.

• ΓΙΑ ΝΑ ΑΠΟΦΥΓΕΤΕ ΤΡΑΥΜΑΤΙΣΜΟΥΣ, ΒΕΒΑΙΩΘΕΙΤΕ ΟΤΙ ΤΑ ΠΑΙΔΙΑ ΒΡΙΣΚΟΝΤΑΙ ΜΑΚΡΙΑ ΟΤΑΝ ΑΝΟΙΓΕΙ ΚΑΙ ΚΛΕΙΝΕΙ ΑΥΤΟ ΤΟ ΠΡΟΪΟΝ.

• ΜΗΝ ΕΠΙΤΡΕΨΕΤΕ ΣΤΑ ΠΑΙΔΙΑ ΝΑ ΠΑΙΞΟΥΝ ΜΕ ΑΥΤΟ ΤΟ ΠΡΟΪΟΝ.

• ΜΗΝ ΜΕΤΑΚΙΝΗΣΕΤΕ Ή ΣΗΚΩΣΕΤΕ ΑΥΤΟ ΤΟ ΠΡΟΪΟΝ ΜΕ ΤΟ ΠΑΙΔΙ ΣΤΟ ΕΣΩΤΕΡΙΚΟ.

• ΑΝ ΤΟ ΠΡΟΪΟΝ ΣΥΝΔΕΕΤΑΙ ΣΕ ΜΙΑ ΕΞΩΤΕΡΙΚΗ ΜΟΥΣΙΚΗ ΣΥΣΚΕΥΗ ΒΕΒΑΙΩΘΕΙΤΕ ΟΤΙ Η ΕΝΤΑΣΗ ΤΟΥ ΗΧΟΥ ΕΧΕΙ ΡΥΘΜΙΣΤΕΙ ΣΕ ΕΝΑ ΧΑΜΗΛΟ ΕΠΙΠΕΔΟ.

• ΜΗΝ ΧΡΗΣΙΜΟΠΟΙΗΣΕΤΕ ΠΟΤΕ ΤΗΝ ΜΠΑΡΑ ΜΕ ΤΑ ΠΑΙΧΝΙΔΙΑ ΓΙΑ ΝΑ ΜΕΤΑΦΕΡΕΤΕ ΑΥΤΟ ΤΟ ΠΡΟΪΟΝ.

• Ζητήστε τη συμβουλή γιατρού πριν χρησιμοποιήσετε το προϊόν με μωρά που γεννιούνται λιποβαρή ή με προβλήματα

υγείας.

- Μην το χρησιμοποιείτε όταν το παιδί τείνει να πάνεται/σκαρφάλωνει επάνω στο προϊόν, ανεξάρτητα από την ηλικία ή το βάρος.
- Αυτό το προϊόν δεν αντικαθιστά το πορτ-μπεμπέ ή το κρεβάτι. Όταν το παιδί πρέπει να κοιμηθεί είναι πιο σωστό να χρησιμοποιήσετε ένα κατάλληλο πορτ-μπεμπέ ή ένα κρεβάτι.
- Μην χρησιμοποιήσετε αυτό το προϊόν αν εμφανίζει σπασμένα, χαλασμένα μέρη ή λείπουν κομμάτια.
- Μην χρησιμοποιείτε αξεσουάρ ή ανταλλακτικά που δεν είναι εγκεκριμένα από τον κατασκευαστή.
- **ΚΙΝΔΥΝΟΣ ΠΤΩΣΗΣ:** Οι κινήσεις του παιδιού μπορεί με μετακινήσουν το προϊόν. Μην το τοποθετήσετε ποτέ επάνω σε πάγκους, τραπέζια, σκαλοπάτια, ανυψωμένες επιφάνειες ή κοντά σε σκάλες. Να το τοποθετείτε πάντα επάνω σε μία επίπεδη, σταθερή και στεγνή επιφάνεια.
- **ΚΙΝΔΥΝΟΣ ΑΣΦΥΞΙΑΣ:** Μην το τοποθετείτε ΠΟΤΕ επάνω σε μαλακή επιφάνεια (κρεβάτι, καναπέ, μαξιλάρι) γιατί το προϊόν μπορεί να αναποδογυρίσει και να προκαλέσει ασφυξία.

## ΑΣΦΑΛΕΙΑ

- Πριν τη συναρμολόγηση, βεβαιωθείτε ότι το προϊόν και όλα τα εξαρτήματά του δεν παρουσιάζουν κάποια βλάβη λόγω της μεταφοράς. Αν συμβαίνει κάτι τέτοιο, δεν πρέπει να χρησιμοποιήσετε το προϊόν και πρέπει να το φυλάξετε μακριά από παιδιά.
- Για την ασφάλεια του παιδιού σας, πριν χρησιμοποιήσετε το προϊόν, αφαιρέστε και πετάξτε όλες τις πλαστικές σακούλες και όλα τα υλικά συσκευασίας και φυλάξτε τα οπωσδήποτε μακριά από νεογέννητα και παιδιά.
- Αυτό το προϊόν πρέπει να χρησιμοποιείται μόνο με ένα παιδί.
- Πριν από τη χρήση βεβαιωθείτε ότι το προϊόν έχει συναρμολογηθεί σωστά, ότι όλα τα εξαρτήματα είναι στερεωμένα και ότι έχουν τοποθετηθεί όλοι οι μηχανισμοί ασφαλείας. Βεβαιωθείτε ότι η επένδυση έχει στερεωθεί σωστά επάνω στον σκελετό.
- Ελέγχετε τακτικά το προϊόν και τα εξαρτήματά του για τυχόν ενδείξεις βλάβης και/ή φθοράς, ζηλώματα και σκισίματα. Σε περίπτωση φθοράς ή δυσλειτουργίας, φυλάξτε το προϊόν μακριά από τα παιδιά, μην το χρησιμοποιήσετε και/ή μην προσπαθήσετε να το επισκευάσετε, αλλά απευθυνθείτε μόνο σε εξειδικευμένο προσωπικό.
- Να λαμβάνετε υπόψη τους κινδύνους που προκύπτουν από την παρουσία γυμνών φλογών ή άλλων πηγών θερμότητας όπως καλοριφέρ, τζάκια, ηλεκτρικές κουζίνες ή φωταερίου κ.τ.λ.: μην αφήνετε το προϊόν κοντά σε αυτές τις πηγές θερμότητας.
- Βεβαιωθείτε ότι όλες οι πιθανές πηγές κινδύνου (παράδειγμα: σκονιά, ηλεκτρικά καλώδια κ.τ.λ.) βρίσκονται σε σημείο που δεν μπορεί να τα φτάσει το παιδί.
- Μην αφήνετε το προϊόν με το παιδί μέσα σ' αυτό σε σημεία όπου σκονιά, κουρτίνες ή κάτι άλλο μπορεί πιθανόν να χρησιμοποιηθούν από το παιδί για να σκαρφάλώσει ή που μπορεί να γίνουν αιτίες ασφυξίας ή πνιγμού.
- Μην τοποθετείτε το ριλάξ κοντά σε τοίχους ή διαχωριστικά τοιχώματα όπου το παιδί μπορεί να σπρώξει με τα πόδια και να αναγκάσει το προϊόν να ανατραπεί.
- Ελέγχετε πάντα αν υπάρχουν αντικείμενα που παρεμβάλλονται ή μπλοκάρουν την κίνηση του ριλάξ.
- Για να αποφύγετε τη σύγκρουση κατά την ταλάντωση, τοποθετήστε το προϊόν στην κατάλληλη απόσταση από κινούμενα και άλλα αντικείμενα.
- Αν το προϊόν εκτεθεί για μεγάλο χρονικό διάστημα στον ήλιο, περιμένετε να κρυσώσει πριν το χρησιμοποιήσετε.
- Μην χρησιμοποιήσετε το προϊόν κοντά σε νερό. Μην χρησιμοποιήσετε τον μετασχηματιστή αν έχει έρθει σε επαφή με υγρά.
- Χρησιμοποιείτε πάντα τη ζώνη που περνάει ανάμεσα από

τα πόδια του παιδιού σε συνδυασμό με τη ζώνη μέσης.

- Για να αποφύγετε σοβαρούς τραυματισμούς λόγω πτώσης και/ή ολίσθησης, χρησιμοποιείτε πάντα τις ζώνες ασφαλείας σωστά κουμπωμένες και ρυθμισμένες.
- Η σωστή χρήση του συστήματος συγκράτησης δεν αντικαθιστά την κατάλληλη επίβλεψη από έναν ενήλικα.
- Μην αφήνετε άλλα παιδιά ή ζώα να παίζουν χωρίς επίτηρησή κοντά στο προϊόν ή να σκαρφάλωνουν πάνω του.
- Οι διαδικασίες συναρμολόγησης, αποσυναρμολόγησης και ρύθμισης πρέπει να πραγματοποιούνται μόνο από ενήλικα άτομα. Βεβαιωθείτε ότι όποιος χρησιμοποιεί το προϊόν (μπίεμπι σίτερ, παππούδες κ.τ.λ.) γνωρίζει πώς να το χρησιμοποιήσει σωστά.
- Κατά τη διάρκεια των εργασιών ρύθμισης βεβαιωθείτε ότι τα κινούμενα μέρη του προϊόντος δεν έρχονται σε επαφή με το παιδί.
- Μην ανοίγετε, κλείνετε ή αποσυναρμολογείτε το προϊόν ή επιχειρείτε αυτές τις ενέργειες με το παιδί μέσα.
- Όταν δε χρησιμοποιείτε το προϊόν, πρέπει να το βάζετε στην αποθήκη και οπωσδήποτε μακριά από τα παιδιά. Το προϊόν δεν πρέπει να χρησιμοποιείται ως παιχνίδι!
- Σε καμία περίπτωση μην προσθέσετε στο προϊόν ή στην μπάρα των παιχνιδιών, σχονιά, μάντες ή παιχνίδια διαφορετικά από αυτά που παρέχονται: κίνδυνος τραυματισμού. Χρησιμοποιήστε αποκλειστικά την μπάρα παιχνιδιών που παρέχεται μαζί με το προϊόν.
- Αυτό το προϊόν προορίζεται για οικιακή χρήση. Μην αφήνετε το παιδί μέσα στο προϊόν όταν ταξιδεύετε επάνω σε άλλα μέσα μεταφοράς (π.χ. τρένο, μετρό, λεωφορείο, αεροπλάνο κ.τ.λ.).
- Μην χρησιμοποιείτε ποτέ το παιδικό κάθισμα για τη μεταφορά μέσα στο αυτοκίνητο.
- Ελέγξτε αν η μπάρα με τα παιχνίδια έχει στερεωθεί και τοποθετηθεί σωστά.

## ΟΡΟΙ ΕΓΓΥΗΣΗΣ

- Η Inglesina Baby S.p.A. εγγυάται ότι κάθε προϊόν έχει σχεδιαστεί και κατασκευαστεί σύμφωνα με τις διατάξεις/κανονισμούς του προϊόντος και την ποιότητα και την ασφάλεια που ισχύουν σήμερα γενικά στις χώρες της Ευρωπαϊκής αγοράς της Κοινότητας.
- Η Inglesina Baby S.p.A. εγγυάται ότι κατά τη διάρκεια και μετά τη διαδικασία παραγωγής, κάθε προϊόν έχει υποβληθεί σε αρκετούς ελέγχους ποιότητας. Η Inglesina Baby S.p.A. εγγυάται ότι κάθε προϊόν κατά τη στιγμή της αγοράς από έναν Εξουσιοδοτημένο Αντιπρόσωπο είναι απαλλαγμένο από ελαττώματα στη συναρμολόγηση ή την κατασκευή.
- Αυτή η εγγύηση δεν εκφράζει τα δικαιώματα που παρέχονται στους καταναλωτές σύμφωνα με την εθνική νομοθεσία, η οποία μπορεί να διαφέρει ανάλογα με τη χώρα στην οποία αγοράστηκε το προϊόν, και οι ορισμοί των οποίων, σε περίπτωση διαμάχης, υπερισχύουν σε σχέση με το περιεχόμενο της παρούσας εγγύησης.
- Σε περίπτωση που το προϊόν παρουσιάσει ελαττώματα στα υλικά ή/και κατασκευαστικές ανωμαλίες που διαπιστώνονται τη στιγμή της αγοράς ή κατά τη συνήθη χρήση, σύμφωνα με τα όσα αναφέρονται στο σχετικό εγχειρίδιο χρήσης, Η Inglesina Baby S.p.A. αναγνωρίζει την εγκυρότητα των όρων της εγγύησης για μια περίοδο 24 μηνών μετά από την ημερομηνία αγοράς.
- Η εγγύηση ισχύει μόνο στη χώρα στην οποία αγοράστηκε το προϊόν και στην περίπτωση που η αγορά έγινε από εξουσιοδοτημένο κατάστημα λιανικής.
- Η εγγύηση αναγνωρίζεται και ισχύει για τον πρώτο ιδιοκτήτη του παρόντος προϊόντος που αγοράστηκε.
- Η εγγύηση καλύπτει την αντικατάσταση ή επισκευή των ελαττωματικών εξαρτημάτων λόγω κατασκευαστικών ελαττωμάτων εξ αρχής. Η Inglesina Baby S.p.A. διατηρεί το δικαίωμα να αποφασίσει κατά την κρίση της, αν θα εφραμόσει την εγγύηση μέσω της επισκευής ή της αντικατάστασης του προϊόντος.

- Για να χρησιμοποιήσετε την εγγύηση είναι απαραίτητο να παρουσιάσετε τον σειριακό αριθμό και το αντίγραφο της απόδειξης που εκδόθηκε κατά τη στιγμή της αγοράς του προϊόντος, ελέγχοντας αν επάνω σε αυτή αναφέρεται κατά τρόπο ευανάγνωστο η ημερομηνία αγοράς.
- Αυτοί οι όροι της εγγύησης παύουν να ισχύουν στην περίπτωση που:
  - το προϊόν χρησιμοποιείται με διαφορετικούς τρόπους που δεν αναφέρονται ρητά στο σχετικό εγχειρίδιο χρήσης.
  - το προϊόν χρησιμοποιείται με τρόπο που δεν είναι σύμφωνος με όσα προβλέπονται στο αντίστοιχο εγχειρίδιο.
  - το προϊόν έχει υποστεί επισκευές σε μη εξουσιοδοτημένα και συμβατικά κέντρα σέρβις.
  - το προϊόν έχει υποστεί τροποποιήσεις ή/και παρεμβάσεις τόσο στο δομικό μέρος όσο και στον κλωστοϋφαντουργικό τομέα που δεν έχουν εξουσιοδοτηθεί από τον κατασκευαστή. Ενδεχόμενες τροποποιήσεις απαλλάσσουν την Inglesina Baby S.p.A. από οποιαδήποτε ευθύνη.
  - το ελάττωμα οφείλεται σε αμέλεια ή απρόσεκτη χρήση (πχ. βίαιες προσκρούσεις των δομικών μερών, έκθεση σε δραστικές χημικές ουσίες, κλπ.).
  - το προϊόν έχει παρουσιάσει φυσιολογική φθορά (πχ. τροχοί, κινούμενα μέρη, ύφασμα) που προκύπτει από μια παρατεταμένη και συνεχή χρήση προγραμματισμένη καθημερινά.
  - το προϊόν έχει χαλάσει, έστω και τυχαία, από τον ίδιο τον ιδιοκτήτη ή από τρίτους (π.χ. στην περίπτωση που αποστέλλεται ως αποσκευή μέσω αεροπλάνων ή άλλων μέσων).
  - το προϊόν αποστέλλεται στον αντιπρόσωπο για σέρβις, χωρίς το πρωτότυπο της απόδειξης αγοράς και/ή χωρίς τον σειριακό αριθμό ή όταν η ημερομηνία αγοράς επάνω στην απόδειξη και/ή ο σειριακός αριθμός δεν είναι ευανάγνωστα.
- Τυχόν βλάβες που θα προκληθούν από τη χρήση εξαρτημάτων που δεν παρέχονται και/ή δεν είναι εγκεκριμένα από την Inglesina Baby, δε θα καλύπτονται από τους όρους της εγγύησης μας.
- Η Inglesina Baby S.p.A. αποποιείται κάθε ευθύνη για βλάβες σε πράγματα ή άτομα που προκαλούνται από ακατάλληλη και/ή λανθασμένη χρήση του προϊόντος.
- Μετά τη λήξη της περιόδου εγγύησης, η Εταιρεία εξακολουθεί να παρέχει το σέρβις των προϊόντων της έναντι αμοιβής εντός προθεσμίας τεσσάρων (4) ετών από την ημερομηνία της εισαγωγής στην αγορά των ιδίων, μετά την οποία θα αξιολογείται κατά περίπτωση η δυνατότητα παρέμβασης.

#### ΑΝΤΑΛΛΑΚΤΙΚΑ / ΣΕΡΒΙΣ ΜΕΤΑ ΤΗΝ ΠΩΛΗΣΗ

- Ελέγχετε τακτικά τους μηχανισμούς ασφαλείας για να βεβαιώνετε ότι το προϊόν εξακολουθεί να λειτουργεί σωστά με το πάρασμα του χρόνου. Αν διαπιστώσετε προβλήματα και/ή βλάβες οποιουδήποτε είδους, μη χρησιμοποιήσετε το προϊόν. Επικοινωνήστε αμέσως με τον εξουσιοδοτημένο αντιπρόσωπο ή με τη Μεταγοραστική εξυπηρέτηση πελατών της Inglesina.
- Μη χρησιμοποιείτε ανταλλακτικά ή εξαρτήματα που δεν παρέχονται και/ή σε κάθε περίπτωση δεν είναι εγκεκριμένα από την Inglesina Baby S.p.A.

#### ΤΙ ΠΡΕΠΕΙ ΝΑ ΚΑΝΕΤΕ ΣΕ ΠΕΡΙΠΤΩΣΗ ΑΝΑΓΚΗΣ ΓΙΑ ΣΕΡΒΙΣ

- Σε περίπτωση ανάγκης για σέρβις του προϊόντος, επικοινωνήστε αμέσως με τον Αντιπρόσωπο Inglesina από τον οποίο αγοράσατε το προϊόν, φροντίζοντας να έχετε τον "Serial Number" του αντίστοιχου προϊόντος που έχετε ζητήσει.

- Έργο του Αντιπροσώπου είναι να έρθει σε επαφή με την Inglesina για να αξιολογήσει τον πιο κατάλληλο τρόπο παρέμβασης σε κάθε περίπτωση και να παράσχει στη συνέχεια την οποιαδήποτε οδηγία.
- Η Υπηρεσία Σέρβις Inglesina διατίθεται σε κάθε περίπτωση να παράσχει όλες τις αναγκαίες πληροφορίες με έγγραφη αίτηση που πρέπει να συμπληρώνεται σε σχετικό έντυπο που διατίθεται στην ιστοσελίδα: [inglesina.com](http://inglesina.com) - τμήμα Εγγύησης και Σέρβις.

#### ΣΥΜΒΟΥΛΕΣ ΓΙΑ ΤΟΝ ΚΑΘΑΡΙΣΜΟ ΚΑΙ ΤΗ ΣΥΝΤΗΡΗΣΗ ΤΟΥ ΠΡΟΪΟΝΤΟΣ

- Το παρόν προϊόν χρειάζεται τακτική συντήρηση από το χρήστη.
- Μην ασκείτε ποτέ πίεση σε μηχανισμούς ή κινητά μέρη. Αν δε γνωρίζετε τι πρέπει να κάνετε, ανατρέξτε στις οδηγίες.
- Μη βάζετε στην αποθήκη το προϊόν αν είναι ακόμη βρεγμένο και μην το αφήνετε σε υγρό περιβάλλον γιατί μπορεί να δημιουργηθεί μούχλα.
- Φυλάσσετε το προϊόν σε στεγνό μέρος.
- Προστατέψτε το προϊόν από τους ατμοσφαιρικούς παράγοντες, νερό, βροχή ή χιόνι. Επίσης, η παρατεταμένη έκθεση στον ήλιο μπορεί να προκαλέσει αλλαγή χρώματος σε πολλά υλικά.
- Καθαρίστε τα πλαστικά και μεταλλικά μέρη με ένα υγρό πανί ή ένα ήπιο καθαριστικό. Μη χρησιμοποιείτε διαλύτες, αμμωνία ή βενζίνη.

#### ΣΥΜΒΟΥΛΕΣ ΓΙΑ ΤΟΝ ΚΑΘΑΡΙΣΜΟ ΤΗΣ ΥΦΑΣΜΑΤΙΝΗΣ ΕΠΕΝΔΥΣΗΣ

- Σας συνιστούμε να πλένετε την επένδυση χωριστά από τα άλλα υφάσματα.
- Ανανεώστε περιοδικά τα υφασμάτινα μέρη με μια μαλακιά βούρτσα για ρούχα.
- Ακολουθήστε τις οδηγίες πλυσίματος της υφασματινής επένδυσης που αναγράφονται στις κατάλληλες ετικέτες.



Πλένετε στο χέρι με κρύο νερό



Μη χρησιμοποιείτε χλωρίνη



Μη στεγνώνετε σε στεγνωτήριο



Στεγνώστε απλώνοντας σε σκιερό μέρος



Μη σιδερώνετε









Αποφύγετε το στεγνό καθαρίσμα

Χωρίς στύψιμο

- Στεγνώστε εντελώς την υφασματινή επένδυση πριν τη χρησιμοποιήσετε ή την επανατοποθετήσετε.

#### ΣΥΜΒΟΥΛΕΣ ΓΙΑ ΤΟΝ ΚΑΘΑΡΙΣΜΟ ΤΩΝ ΠΑΙΧΝΙΔΙΩΝ

- Συνιστούμε το πλύσιμο των παιχνιδιών ξεχωριστά από τα άλλα εξαρτήματα.
- Συνθεση υφάσματος: 100% πολυεστέρας.

	Πλένετε στο χέρι με κρύο νερό
	Μη χρησιμοποιείτε χλωρίνη
	Μη στεγνώνετε σε στεγνωτήριο
	Στεγνώστε απλώνοντας σε σκιερό μέρος
	Μη σιδερώνετε
	Αποφύγετε το στεγνό καθάρισμα
Χωρίς στύψιμο	

• Στεγνώστε καλά τα παιχνίδια πριν τα χρησιμοποιήσετε ή να επανατοποθετήσετε.

### ΠΛΗΡΟΦΟΡΙΕΣ ΓΙΑ ΤΗΝ ΗΛΕΚΤΡΟΝΙΚΗ ΣΥΣΚΕΥΗ: ΠΡΟΣΟΧΗ!

- Αυτή η Ηλεκτρονική Συσκευή είναι ένα ενσωματωμένο εξάρτημα που δεν αφαιρείται ούτε χρησιμοποιείται για άλλους σκοπούς.
- Η Ηλεκτρονική Συσκευή του ριλάξ λειτουργεί με 4 μπαταρίες των 1,5 Volt τύπου AA (δεν περιλαμβάνονται), ή με τον μετασχηματιστή που παρέχεται.
- Το ριλάξ πρέπει να χρησιμοποιείται μόνο με τον μετασχηματιστή που παρέχεται.
- Το ριλάξ πρέπει να ενεργοποιείται και να απενεργοποιείται μόνο από έναν ενήλικα.
- Ακολουθήστε τις οδηγίες στην παρούσα παράγραφο, διαφορετικά οι μπαταρίες μπορεί να σπάσουν, να υπάρξει διαρροή υγρού ή η διάρκειά τους μπορεί να μειωθεί.
- Μόνο οι ενήλικες θα πρέπει να έχουν πρόσβαση στον χώρο των μπαταριών. Βεβαιωθείτε ότι ο χώρος των μπαταριών είναι καλά κλεισμένος πριν χρησιμοποιήσετε το προϊόν.
- Μην ανακατεύετε καινούργιες και χρησιμοποιημένες μπαταρίες.
- Μην ανακατεύετε διαφορετικούς τύπους μπαταριών.
- Αφαιρείτε πάντα τις ξεφορτιστές μπαταρίες από τον χώρο τοποθέτησης ώστε να αποφεύγεται η έξοδος του υγρού που μπορεί να καταστρέψει το προϊόν.
- Αφαιρέστε τις μπαταρίες από το προϊόν πριν το πετάξετε ή το διαθέσετε σύμφωνα με την ισχύουσα νομοθεσία στη χώρα που χρησιμοποιείται.
- Η χρήση ξεφορτιστων μπαταριών μπορεί να προκαλέσει τη δυσλειτουργία των ηλεκτρονικών μερών ή να δημιουργήσει παράξενους ήχους. Προτείνεται η αντικατάσταση των μπαταριών όταν εντοπίζεται οποιαδήποτε δυσλειτουργία.
- Στην περίπτωση που οι μπαταρίες έχουν χάσει το υγρό, αντικαταστήστε τις αμέσως προσέχοντας να καθαρίσετε τον χώρο τοποθέτησης. Πλύνετε προσεκτικά τα χέρια σας σε περίπτωση επαφής με το υγρό που βγήκε.
- Μην χρησιμοποιείτε επαναφορτιζόμενες μπαταρίες.
- Μην προσπαθήσετε να φορτίσετε τις μη επαναφορτιζόμενες μπαταρίες: μπορεί να εκραγούν.
- Οι μπαταρίες πρέπει να εισάγονται με τη σωστή πολικότητα.
- Αφαιρείτε πάντα τις μπαταρίες σε περίπτωση που το προϊόν δεν χρησιμοποιείται για μεγάλο χρονικό διάστημα.
- Μην βραχυκυκλώνετε τους ακροδέκτες των μπαταριών.
- Σε κάθε περίπτωση κρατήστε τις μπαταρίες μακριά από τα παιδιά.
- Μην εκθέτετε το προϊόν στη βροχή. Η εισροή νερού, τροφής ή άλλων υγρών θα βλάψει το ηλεκτρονικό κύκλωμα.
- Μην τοποθετείτε τις μπαταρίες σε περιοχές με υψηλή θερμοκρασία.
- Μην πετάτε τις μπαταρίες στη φωτιά, μπορεί να εκραγούν ή υπάρξει διαρροή υγρών.

• Όταν αντικαθίστανται οι μπαταρίες κλείστε τον χώρο με τις βίδες που παρέχονται.



### Οδηγία 2012/19 / ΕΕ Ευρωπαϊκή Οδηγία 2012/19 για τα

• Απόβλητα Ηλεκτρικού και Ηλεκτρονικού Εξοπλισμού (WEEE) προβλέπει ότι οι συσκευές αυτές δεν πρέπει να απορρίπτονται στη φυσιολογική ροή αστικών στερεών αποβλήτων αλλά να συλλέγονται ξεχωριστά προκειμένου να βελτιστοποιηθεί η ροή ανάκτησης και ανακύκλωσης των υλικών που τις συνθέτουν και να αποτραπουν πιθανές βλάβες στην υγεία και το περιβάλλον λόγω της παρουσίας δυνητικά επικίνδυνων ουσιών.

Το σύμβολο του διαγραμμένου κάδου εμφανίζεται σε όλα τα προϊόντα για να σας το υπενθυμίζει.

Τα απόβλητα μπορούν να παραδοθούν στα κατάλληλα κέντρα συλλογής, ή, μπορούν να παραδοθούν δωρεάν στον διανομέα κατά την αγορά μιας νέας εφάμιλλης συσκευής ή χωρίς την υποχρέωση κάποιας αγοράς για τις συσκευές με διαστάσεις μικρότερες από 25 εκ. Για περισσότερες πληροφορίες σχετικά με τη σωστή διάθεση αυτών των συσκευών, επικοινωνήστε με την υπεύθυνη δημόσια υπηρεσία.

- Ελέγχετε τακτικά τον μετασχηματιστή που χρησιμοποιείται με το ριλάξ για να εντοπίσετε ζημιές στο καλώδιο, στην πρίζα, στο περιβλήμα και σε άλλα μέρη. Σε αυτήν την περίπτωση μην τον χρησιμοποιήσετε.
- Ο μετασχηματιστής είναι κατάλληλος για τη χρήση με τάσεις τροφοδοσίας: 100-240V ~ 50/60 Hz.
- Όταν χρησιμοποιείτε το ριλάξ συνδεδεμένο στο οικιακό ηλεκτρικό σύστημα, με τον μετασχηματιστή που παρέχεται, προσέξτε τους κινδύνους που προκύπτουν από την ηλεκτρική ενέργεια. Τηρείτε πάντα προσεκτικά τους κανόνες για την ηλεκτρική ασφάλεια που ισχύουν στη χώρα σας.
- Στο τέλος κάθε χρήσης το ριλάξ προτείνεται να σβήνετε την ηλεκτρονική συσκευή και, στην περίπτωση που έχουν χρησιμοποιηθεί, να αποσυνδέετε τον μετασχηματιστή και άλλες επιπλέον εξωτερικές μουσικές συσκευές.

# ΟΔΗΓΙΕΣ

## ΚΑΤΑΛΟΓΟΣ ΕΞΑΡΤΗΜΑΤΩΝ

### Εικ. 1

- A Αριστερή βάση στήριξης
- B Δεξιά βάση στήριξης
- C Εμπρόσθια και οπίσθια βάση
- D Κάλυμμα ριλάξ + σκελετός καθίσματος
- E Μαξιλάρια που υποχωρεί
- F Μπάρα παιχνιδιών
- G Ηλεκτρονική συσκευή
- H Μετασχηματιστής
- K Βοηθητικό καλώδιο σύνδεσης ήχου

## ΣΥΝΑΡΜΟΛΟΓΗΣΗ ΣΚΕΛΕΤΟΥ

**Εικ. 2** Αφού αφαιρέσετε τα προστατευτικά από τους μεταλλικούς πύρους (A3), πιέστε το πλήκτρο (A1) και ανοίξτε την αριστερή βάση στήριξης του ριλάξ (A) μέχρι ν' ακουστεί το κλικ ασφάλισης.

Στη συνέχεια επαναλάβετε την εργασία για τη δεξιά βάση στήριξης (B).

**Εικ. 3** Βάλτε τη βάση (C) στο πίσω σκέλος και, κρατώντας πατημένο το πλήκτρο (C1), ολοκληρώστε την εγκατάσταση σπρώχνοντας την μέσα στη θέση της μέχρι να ακούσετε καθαρά το κλικ της σωστής στερέωσης.

**Εικ. 4** Επαναλάβετε την εργασία για την μπροστινή βάση και ολοκληρώστε το μοντάρισμα του σκελετού του καθίσματος.

**Εικ. 5** Ανοίξτε τον σκελετό του καθίσματος μαζί με το κάλυμμα (D).

**Εικ. 6** Για να στερεώσετε το κάθισμα στον σκελετό, τοποθετήστε τη βάση στήριξης (D1) στην πλευρική άρθρωση (A2) και προσέχοντας ο μεταλλικός πύρος (A3) να εισαχθεί σωστά μέσα στην τρύπα (D2) επάνω στην άρθρωση, ολοκληρώστε τη στερέωση σπρώχνοντας τη βάση στήριξης (D1) μέσα στη θέση της, μέχρι να ακουστεί το κλικ της σωστής στερέωσης.

**Εικ. 7** Επαναλάβετε την εργασία και για την άλλη άρθρωση και ολοκληρώστε τη στερέωση του καθίσματος στον σκελετό.

## ΜΠΑΡΑ ΠΑΙΧΝΙΔΙΩΝ

**Εικ. 8** Για να στερεώσετε την μπάρα των παιχνιδιών (F), τοποθετήστε τη βάση στήριξης (D1) στην πλευρική άρθρωση (A2) και προσέχοντας ο μεταλλικός πύρος (A3) να εισαχθεί σωστά μέσα στην τρύπα (D2) επάνω στην άρθρωση, ολοκληρώστε τη στερέωση σπρώχνοντας τη βάση στήριξης (D1) μέσα στη θέση της, μέχρι να ακουστεί το κλικ της σωστής στερέωσης.

**ΠΡΟΣΟΧΗ!** Μην χρησιμοποιήσετε ποτέ την μπάρα των παιχνιδιών για να μεταφέρετε την ξαπλώστρα (relax).

**Εικ. 9** Τα παιχνίδια μπορούν εύκολα να αφαιρεθούν και να επανατοποθετηθούν (και για σκοπούς συντήρησης), βγάζοντάς τα από τις θέσεις τους επάνω στην μπάρα.

## ΚΛΙΣΗ ΤΟΥ ΚΑΘΙΣΜΑΤΟΣ

**Εικ. 10** Πιέζοντας και τα δύο πλήκτρα (D3), είναι δυνατόν να ρυθμίσετε την κλίση του καθίσματος σε 2 διαφορετικές θέσεις.

## ΘΕΣΕΙΣ ΚΑΘΙΣΜΑΤΟΣ

- Εικ. 11 Θέση ①
- Θέση ②

## ΚΟΥΝΗΜΑ

**Εικ. 12** Χρησιμοποιήστε τον μοχλό (D4) για να μπλοκάρετε το κούνημα του ριλάξ.

**Προσοχή:** μην χρησιμοποιείτε τον μοχλό μπλοκαρίσματος (D4) όταν το ριλάξ/κούνια βρίσκεται σε κίνηση.

**Προσοχή!** Πάντα να μπλοκάρετε το κούνημα του ριλάξ πριν τοποθετήσετε και/ή βγάλετε το παιδί.

## ΜΑΞΙΛΑΡΙ ΠΟΥ ΥΠΟΧΩΡΕΙ

**Εικ. 13** Το ριλάξ είναι εξοπλισμένο με ένα μαξιλάρι που υποχωρεί στα σημεία πίεσης, το οποίο παρέχεται στον στάνταρ εξοπλισμό (E).

## ΖΩΝΕΣ ΑΣΦΑΛΕΙΑΣ

**ΠΡΟΣΟΧΗ!** Χρησιμοποιείτε πάντα τις ζώνες ασφαλείας.

**Εικ. 14** Ελέγξτε αν οι ζώνες έχουν τοποθετηθεί μέσα στις τρύπες στο ύψος της ωμοπλάτης ή αμέσως πιο πάνω. Εάν η θέση δεν είναι η σωστή, βγάλτε τις και τοποθετήστε τις ξανά σε ένα άλλο ζεύγος τρυπών. Να χρησιμοποιείτε πάντα τις τρύπες που βρίσκονται στο ίδιο ύψος.

**Εικ. 15** Βεβαιωθείτε ότι η ζώνη της πλάτης έχει εισαχθεί σωστά στις άκρες της ζώνης της μέσης.

**Εικ. 16** Αγκιστρώστε τις άκρες της ζώνης της μέσης στην κεντρική αγκράφα.

**Εικ. 17** Η ζώνη της μέσης πρέπει να περνά πάντα από τους πλαινούς κρίκους (D5) και, όταν χρησιμοποιείται, πρέπει να ρυθμίζεται έτσι ώστε να σφίγγει σωστά το παιδί.

**Εικ. 18** Χρησιμοποιείτε πάντα τη ζώνη που περνά ανάμεσα από τα πόδια σε συνδυασμό με αυτή της μέσης ρυθμιζόντας τις σωστά.

**ΠΡΟΣΟΧΗ!** Αν δεν τηρήσετε αυτή την προφύλαξη, το παιδί μπορεί να πέσει ή να γλιστρήσει και πιθανόν να τραυματιστεί.

## ΛΕΙΤΟΥΡΓΙΕΣ ΚΑΙ ΧΡΗΣΗ ΤΗΣ ΗΛΕΚΤΡΟΝΙΚΗΣ ΣΥΣΚΕΥΗΣ

Η ηλεκτρονική συσκευή λειτουργεί με τον μετασχηματιστή που παρέχεται ή με 4 μπαταρίες των 1,5 V τύπου AA (δεν περιλαμβάνονται).

**Εικ. 19** Τοποθετήστε το βύσμα (H1) του μετασχηματιστή (H) στη βασική είσοδο (A4) επάνω στην αριστερή βάση στήριξης του ριλάξ/κούνιας (A).

**Εικ. 20** Για να τοποθετήσετε τις μπαταρίες, ανοίξτε το καπάκι (G1) που βρίσκεται επάνω στη συσκευή, αφαιρώντας τη βίδα (G2) με ένα σταυροκατσάβιδο (δεν περιλαμβάνεται).

**Εικ. 21** Τοποθετήστε τις μπαταρίες ακολουθώντας την πολικότητα που αναφέρεται.

**Εικ. 22** Κλείστε ξανά το καπάκι (G1) με τις κατάλληλες βίδες (G2).

**Εικ. 23** Χρησιμοποιήστε το πληκτρολόγιο της ηλεκτρονικής συσκευής (G) για να ρυθμίσετε την ταχύτητα του κούνηματος ①, ρυθμίστε το χρονόμετρο σβήσματος του κούνηματος και της μουσικής (μετά από 8, 15 ή 30 λεπτά) ②, επίσης επιλέξτε τον τύπο και την ένταση των διαθέσιμων μελωδιών ③.

**Εικ. 24** Το ριλάξ/κούνια Wave είναι εξοπλισμένη με μία βοηθητική είσοδο ήχου (A5) που επιτρέπει τη σύνδεση σε μία εξωτερική συσκευή μέσω του κατάλληλου καλωδίου (K) που παρέχεται.

## ΚΛΕΙΣΙΜΟ

Όταν δεν χρησιμοποιείται το ριλάξ μπορεί εύκολα να κλείσει και να αποθηκευτεί

**Εικ. 25** Για το σωστό κλείσιμο, αναδιπλώστε πρώτα το κάθισμα (D).

**Εικ. 26** Πιέζοντας ταυτόχρονα και τα δύο πλήκτρα (A1) στα δεξιά και στα αριστερά, συνοδεύστε το κλείσιμο μέχρι το κλικ ασφάλισης.

**Προσοχή!** Μην προσπαθήσετε να κλείσετε το ριλάξ με το παιδί μέσα σε αυτό!

**Εικ. 27** Αφού κλείσει, το ριλάξ παραμένει όρθιο από μόνο του.

## ΑΦΑΙΡΕΣΗ ΚΑΙ ΣΥΝΤΗΡΗΣΗ ΤΟΥ ΚΑΛΥΜΜΑΤΟΣ

Προτείνεται να αφαιρείτε τακτικά το κάλυμμα για τη σωστή συντήρησή του.

**Εικ. 28** Πιέστε τη ζώνη της κοιλιάς μέσα από τις τρύπες

επάνω στο μαξιλαράκι που υποχωρεί στα σημεία πίεσης (E4).

**Εικ. 29** Βγάλτε το προστατευτικό του καβάλου (E3) από το μαξιλάρι που υποχωρεί στα σημεία.

**Εικ. 30** Περάστε τις ζώνες της πλάτης μέσα από τις αντίστοιχες τρύπες επάνω στον μειωτήρα (E) και αφαιρέστε τον.

**Εικ. 31** Βγάλτε την κοιλιακή ζώνη από τους πλευρικούς δακτυλίους (D5) προσέχοντας να περάσετε το πρώτο δόντι της κεντρικής δέστρας μέσα από τον πλευρικό δακτύλιο πριν

την βγάλετε τελείως.

**Εικ. 32** Στη συνέχεια διπλώστε τον σκελετό (D) και βγάλτε το κάλυμμα.

**Εικ. 33** Τέλος, περάστε τους πλευρικούς δακτυλίους (D5) και τις ζώνες της πλάτης μέσα από τις τρύπες επάνω στο κάλυμμα προκειμένου να ολοκληρωθεί η αφαίρεση.

Για να ντύσετε το ριλάζ, ακολουθήστε τις παραπάνω εργασίες με την αντίθετη φορά.

## UYARI



**KULLANMADAN ÖNCE BU TALİMATLARI DİKKATLE OKUYUNUZ VE SONRADAN BAKMAK İÇİN SAKLAYINIZ. TÜM TALİMATLARA UYMAMAK ÇOCUĞUNUZUN GÜVENLİĞİNİ TEHLİKEYE SOKABİLİR. ÇOCUĞUNUZUN GÜVENLİĞİ SİZİN SORUMLULUĞUNUZDUR. DİKKAT! ÇOCUĞU ASLA YALNIZ BIRAKMAYINIZ: TEHLİKELİ OLABİLİR. ÜRÜNÜ KULLANIRKEN DAİMA ÇOCUĞU GÖZ ÖNÜNDE BULUNDURUNUZ.**

• Bebek kendi başına oturabiliyorsa veya 9 kg'dan fazla ise ürünü kullanmayınız.

### DİKKAT!

• ÇOCUĞU ASLA YALNIZ BIRAKMAYINIZ.

• BU ÜRÜN UZUN SÜRELİ UYKU İÇİN UYGUN DEĞİLDİR.

• BU ÜRÜNÜ MASA GİBİ YÜKSEK YÜZEYLER ÜZERİNDE KESİNLİKLE KULLANMAYINIZ.

• DAİMA ÇOCUĞA EMNİYET KEMERİNİ BAĞLAYINIZ.

• YARALANMALARINI ÖNLEMEK İÇİN BU ÜRÜN AÇILIRKEN VE KAPATILIRKEN ÇOCUKLARIN UZAKTA

OLDUĞUNDAN EMİN OLUNUZ.

• ÇOCUKLARIN BU ÜRÜNLE OYNAMASINA İZİN VERMEYİNİZ.

• BEBEK İÇİNDEYKEN ÜRÜNÜ HAREKET ETTİRMEYİNİZ VEYA KALDIRMAYINIZ.

• EĞER ÜRÜN HARİCİ BİR MÜZİK CİHAZINA BAĞLI İSE SES AYARININ DÜŞÜK SEVİYEDE OLDUĞUNDAN EMİN OLUNUZ.

• BU ÜRÜNÜ TAŞIMAK İÇİN KESİNLİKLE OYUNCAK TAKILAN ÇUBUĞU KULLANMAYINIZ.

- Düşük kiloda doğan veya sağlık sorunları olan bebeklerde ürünü kullanmadan önce doktorunuza başvurunuz.
- Ürünü, yaş veya kiloya bağlı olmaksızın ürünün üzerine tırmanmaya çalışan bebeklerde kullanmayınız.
- Bu ürün bir beşik veya yatak yerine geçmez. Bebeğin uyuması gerektiğinde uygun bir beşik veya yatakta uyutmak daha uygun olacaktır.
- Kırılmış, hasar görmüş veya eksik parça olması durumunda bu ürünü kullanmayınız.
- Üretici tarafından onaylanmamış aksesuar veya yedek parçaları kullanmayınız.
- **DÜŞME TEHLİKESİ:** Bebeğin hareketleri ürünü de hareket ettirir. Kesinlikle bankaların, masaların, basamakların, yüksek yüzeylerin üzerine veya merdivenlere yakın yerlere koymayınız. Her zaman sabit, düz ve kuru bir yüzeyin üzerinde kullanınız.
- **NEFES ALAMAMA SONUCU BOĞULMA TEHLİKESİ:** Ürün devrilebileceğinden ve nefes alamama sonucu boğulmaya neden olabileceğinden KESİNLİKLE yumuşak yüzeyler (yatak, kanepe, yastık) üzerinde kullanmayınız.

### GÜVENLİK

- Montajdan önce, taşıma sırasında ürüne ve parçalarına hasar gelip gelmediğini kontrol ediniz. Eğer hasar var ise, ürünü kullanmayınız ve çocuktan uzak tutunuz.
- Ürünü kullanmadan evvel, çocuğunuzun güvenliği için, ambalajdan çıkan tüm plastik parçaları ve benzeri elemanları kaldırınız ve her durumda yeni doğan bebekler ve çocuklardan uzak tutunuz.
- Bu ürün, tek bir bebek için kullanılmalıdır.

- Kullanmadan önce ürünün doğru bir şekilde monte edilmiş olduğundan, tüm bileşenlerinin bağlanmış olduğundan ve tüm kilitleme cihazlarının takılı olduğundan emin olunuz. Kaplamanın gövdeye doğru bir şekilde bağlı olduğundan emin olunuz.
- Üründe ve bileşenlerinde herhangi bir hasar ve/veya aşınma, sökülme ve yırtılma izi olup olmadığını anlamak için düzenli olarak kontrol yapınız. Hasar veya sorun olması durumunda, ürünü çocukların ulaşamayacağı yerde tutunuz, kullanmayınız ve/veya onarmaya çalışmayınız, onarım için yalnızca nitelikli personele başvurunuz.
- Radyatör, sömüne, elektrikli ve gaz sobaları vs gibi ısı kaynakları veya açık alevlerden uzak durunuz. Ürünü bu ısı kaynaklarına yakın bırakmayınız.
- Kablolara, elektrik telleri vs den çocuğu uzak tutarak tüm olası riskleri bertaraf ediniz.
- İp, perde veya diğer nesnelere kullanılarak, çocuğu oturmış halde asla bırakmayınız, çocuk tek başına tırmanma ve boğulma tehlikesi geçirebilir.
- Çocuğun ayakları ile kendisini itme olasılığı olduğundan ve bu şekilde ürünün devrilmesine neden olabileceğinden salıncağı duvar veya paravanlara yakın koymayınız.
- Her zaman, salıncağın hareketini engelleyen veya kısıtlayan bir cisim olup olmadığını kontrol ediniz.
- Sallanma esnasında çarpmayı önlemek için ürünü, mobilya ve diğer nesnelere uzak güvenli bir mesafeye koyunuz.
- Güneş ışığında fazla kalırsa kullanmadan evvel ürünü soğumasını bekleyiniz.
- Bu ürünü suya yakın kullanmayınız. Sıvı ile temas etmiş ise transformatörü kullanmayınız.
- Daima bacak arası ağı ve bel kayışını birlikte kullanınız.
- Düşme ve kayma nedeniyle ağır yaralanmalara yol açmamak için emniyet kemeri için doğru ayarlayıp kancalarını takınız.
- Koruma sistemi, doğru kullanıldığında bile gerekli yetişkin gözetiminin yerini tutmaz.
- Başka çocukların yakında oyun oynayıp arabaya tırmanmamaları için aracı devamlı gözetim altında tutunuz.
- Montaj, söküm ve ayar işlemleri sadece yetiştirkinler tarafından yapılmalıdır. Ürünü kullanan kişinin (bebek bakıcısı, büyükanne vs) doğru şekilde yapığundan emin olunuz.
- Ayarlama işlemleri sırasında ürünün hareketli parçalarının bebeğe temas etmediğinden emin olunuz.
- Bebek ürün üzerindeyken açmayınız, kapamayınız veya herhangi bir şey sökmeyiniz.
- Ürün kullanılmadığı zaman, çocukların erişemeyeceği bir yerde saklanmalıdır. Ürün bir oyuncak olarak kullanılmayacaktır!
- Ürüne veya oyuncakların takılı olduğu çubuğa kesinlikle verilenlerden başka ip, kayış veya oyuncak ilave etmeyiniz: boğulma riski. Sadece ürünle birlikte verilen oyuncak çubuğunu kullanınız.
- Bu ürün ev ortamında kullanılmak üzere tasarlanmıştır. Diğer taşıma araçları ile yolculuk ederken (örneğin tren, metro, otobüs, uçak, vb.) bebeği ürün içinde bırakmayınız.
- Kesinlikle, arabada yolculuk için araç koltuğu gibi kullanmayınız.
- Oyuncak çubuğunun doğru bir şekilde takıldığını ve yerine oturduğuna kontrol ediniz.

## GARANTİ KOŞULLARI

- İnglesina Baby S.p.A., Avrupa Birliği ve ticaret yaptığı Ülkelerde güncel olarak yürürlükte olan ürün ve kalite ve ürün güvenlik normları/kurallarına göre tasarlanan ve üretilen her ürünü garanti eder.
- İnglesina Baby S.p.A., üretim sürecinde ve süreç sonunda her ürünün çeşitli kalite kontrollerine tabi tutulduğunu garanti eder. İnglesina Baby S.p.A., satınalma anında Yetkili Satıcı nezdinde bulunan her ürünün montaj ve üretim hatasından yoksun olduğunu garanti eder.

- Bu garanti, ürünün satın alındığı ülkeye göre değişiklik gösteren ve aksi durumda yönergeleri bu garantinin içeriğinde geçerli olan yürürlükteki ulusal mevzuatlarla tüketiciye tanınan hakları yolumsuz etkilemez.
- Üründe satın alma anında veya ilgili talimatlar kılavuzunda açıklandığı gibi normal kullanım sırasında malzeme ve/veya üretim hatası ortaya çıkması halinde İnglesina Baby S.p.A. satın alındığı tarihten itibaren 24 ay boyunca garanti koşullarının geçerliliğini tanıır.
- Garanti, sadece ürünün satın alındığı ülkede ve yetkili Satıcıdan satın alınması durumunda geçerlidir.
- Tanınan garantinin geçerliliği ürünü satın alan ilk sahibi içindir.
- Garanti, üretim hatası kaynaklı kusur görülen parçaların ücretsiz olarak değiştirilmesini ya da onarımını kapsamaktadır. İnglesina Baby S.p.A., garanti uygulamasını kendi takdirine bağlı olarak ürün onarımı veya değiştirilmesi yoluna yapmaya karar verme hakkını saklı tutar.
- Garantiden yararlanmak için ürünün seri numarasının belirlenmesi ve okunaklı olarak satın alma tarihinin olduğu kontrol edilerek satın alma sırasında verilen fişin kopyasının sunulması gerekmektedir.
- Bu garanti koşulları şu hallerde düşer:
  - Ürün, ilgili talimat kılavuzunda açıkça belirtilmeyen farklı kullanım amaçlarına göre kullanıldığında.
  - İlgili talimatlar kılavuzunda öngörülenler.
  - Ürünün yetkili ve anlaşmalı olmayan servis merkezlerinde onarımına tabi tutulması.
  - Ürünün, üretici tarafından açıkça izin verilmeden gerek yapısal kısımlarında gerekse kumaş kısımlarında değişiklik ve/veya kurcalanmaya maruz kalması. Ürünlerdeki olası bir değişiklik durumunda İnglesina Baby S.p.A. herhangi bir sorumluluk kabul etmez.
  - Kullanımdaki ihmal veya dikkatsiz nedeniyle meydana gelen kusur (örn. yapısal parçaların şiddetli çarpmaya uğraması, sert kimyasallara maruz kalması, vb.).
  - Üründe uzun süreli ve sürekli günlük kullanımdan kaynaklanan normal aşınma olduğunda (örn. tekerlekler, hareketli parçalar, kumaşlar).
  - Ürünün sahibi veya başka kişiler tarafından zarara uğraması (örneğin uçak veya başka ulaşım araçlarında bagaj olarak verilmesi).
  - Ürün, yardım için orijinal satın alma belgesinin olmadan ve/veya seri numarası olmadan veyahut fişteki satın alma tarihi ve/veya seri numarası açıkça okunaklı olmayan halde satıcıya gönderildiğinde.
- İnglesina Baby tarafından tedarik edilmemiş ve/veya onaylanmamış aksesuar kullanımından kaynaklanan herhangi bir hasar olması durumunda garanti koşulları kapsamında olmayacaktır.
- İnglesina Baby S.p.A. ürünün uygunsuz ve / veya yanlış kullanımdan dolayı eşya veya kişilerde meydana gelen zararlardan sorumlu tutulamaz.
- Garanti süresinin bitiminden sonra Şirket, ücretli olarak kendi ürünleri ile ilgili bu ürünlerin piyasaya sunulmasından itibaren en fazla (4) yıla kadar teknik servis sunacaktır, bu süre geçtikten sonra duruma göre değerlendirmeye alınacaktır.

## YEDEK PARÇA / SATIŞ SONRASI DESTEK

- Zamanla ürünün mükemmel fonksiyonunu sağlamak için düzenli olarak tüm emniyet aygıtlarını kontrol ediniz. Her türlü problem ve/veya arıza durumunda ürün kesinlikle kullanılmamalıdır. Böyle bir durumda derhal İnglesina Müşteri Hizmetleri ile veya yetkili satıcınıza irtibata geçiniz.
- İnglesina Baby tarafından onaylanmamış veya verilmemiş başka yedek parça veya aksesuarları kullanmayınız.

## SERVİSE İHTİYAÇ DUYULDUĞUNDA YAPILMAMASI GEREKENLER

- Ürün için servise ihtiyaç duyulduğunda, talep konusu olan



ürünün "Seri Numarası"nı hazır bulundurarak, derhal satın alındığı İnglesina Satış Noktası ile temas kurun.

- Satış Noktasının görevi, her durum için en uygun müdahale şeklini değerlendirmek amacıyla İnglesina şirketi ile iletişim kurmak ve ardından gerekli talimatları sağlamaktır.
- Bununla beraber İnglesina Servis Merkezi, inglesina.com adresinde Garanti ve Servis bölümünde bulunan form doldurularak yazılı olarak talep edilmesi halinde, gerekli her türlü bilgiyi vermek için hizmetinizdedir.

### ÜRÜNÜ TEMİZLEME VE BAKIM İPUÇLARI

- Bu ürün kullanıcı tarafından düzenli bir bakım gerektirir.
- Mekanizmaları veya hareketli parçaları asla zorlamayınız; şüphe halinde önce kullanım talimatlarına bakınız.
- Ürün ıslaksa o şekilde kaldırıp saklamayınız ve rutubetli ortamda bırakmayınız aksi takdirde küflenebilir.
- Ürünü kuru bir yerde saklayınız.
- Ürünü yağmur veya kardan koruyunuz; bundan başka güneşte devamlı ve uzun süre kalması renk solmasına sebep olabilir.
- Plastik ve metal parçaları ıslak bir kumaş veya hafif deterjanla temizleyiniz; kimyasal maddeler, amonyak veya benzin kullanmayınız.

### TEKSTİL KISIMINI TEMİZLEME İPUÇLARI

- Bebek bandaj astar kısımlarını ayrı olarak yıkamanız tavsiye edilir.
- Giysiler için yumuşak bir fırça kullanarak kumaş kısımları periyodik olarak canlandırın.
- Tekstil etiketlerde gösterilen yıkama talimatlarını uygulayınız.



Soğuk suda elle yıkayınız



Ağartmayınız



Kurutma yapmayınız



Gölgede serili olarak kurutunuz



Ütülemeyiniz



Kuru temizleme yapmayınız

Santrifüj yapmayınız

- Kullanmadan önce veya saklamadan evvel tekstil astarının iyice kurumasını bekleyiniz.

### OYUNCAKLARIN TEMİZLİĞİ İLE İLGİLİ TAVSİYELER

- Oyuncakların diğer ürünlerden ayrı yıkanması önerilir.
- Kumaş bileşimi: %100 polyester.



Soğuk suda elle yıkayınız



Ağartmayınız



Kurutma yapmayınız



Gölgede serili olarak kurutunuz



Ütülemeyiniz



Kuru temizleme yapmayınız

Santrifüj yapmayınız

- Kullanmadan veya tekrar yerine yerleştirmeden önce iyice kurulayınız.

### ELEKTRONİK CİHAZ HAKKINDA BİLGİLER: DİKKAT!

- Bu Elektronik Cihaz çıkarılmaması ya da başka amaçlar için kullanılmaması gereken entegre bir bileşendir.
- Salıncığın Elektronik Cihazı, 1,5 volt'luk 4 adet AA tipi pil (dahil değildir) veya ürünle birlikte verilen transformatör ile çalışır.
- Salıncak sadece verilen transformatör ile kullanılmalıdır.
- Salıncak sadece bir yetişkin tarafından açılıp kapatılmalıdır.
- Bu paragraftaki yönergeleri izleyiniz, aksi takdirde piller bozulabilir, sıvı sızıntısı olabilir ya da dayanıklılık süresi azalabilir.
- Pil bölümüne sadece yetişkinler erişmelidir. Ürünü kullanmadan önce pil bölümünün iyi kapanmış olduğundan emin olunuz.
- Eski ve yeni pilleri bir arada kullanmayınız.
- Farklı tiplerdeki pilleri karıştırmayınız.
- Ürüne zarar verebilecek sıvının sızmasını önlemek için pilleri bölmeden çıkarınız.
- Atmadan önce ürünün pillerini çıkarınız ve kullanıldığı Ülkede yürürlükte olan Yönetmeliklere göre imha ediniz.
- Şarjı bitmiş pillerin kullanılması motorlu parçaların arızalanmasına veya tuhaf sesler çıkmasına neden olabilir. Herhangi bir çalışma bozukluğu meydana geldiğinde pillerin değiştirilmesi önerilir.
- Sızıntı olması halinde, pil yuvasını temizleyerek pilleri hemen değiştiriniz. Sızan sıvı ile temas edilmesi halinde ellerinizi iyice yıkayınız.
- Şarj edilebilir piller kullanmayınız.
- Şarj edilemeyen pilleri şarj etmeye çalışmayınız: patlayabilir.
- Piller doğru kutuplarla yerleştirilmelidir.
- Ürünün uzun süreli kullanılmaması halinde her zaman pilleri çıkarınız.
- Pil klemenslerine kısa devre yaptırmayınız.
- Pilleri her zaman çocukların ulaşamayacakları yerde saklayınız.
- Ürünü yağmura maruz bırakmayınız; su, yiyecek veya diğer sıvıların nüfuz etmesi elektronik devreye zarar verir.
- Pilleri aşırı sıcaklıklara sahip bölgelere koymayınız.
- Pilleri ateşe atmayın, patlayabilir veya sızıntı yapabilir.
- Pilleri değiştirirken pil bölümünü verilen vidalarla kapatınız.



### 2012/19/UE yönetmeliği

- Elektrikli ve elektronik cihazların (AEEE) atık yönetimi ile ilgili 2012/19/UE AB yönetmeliği, bu cihazların normal evsel katı atık akışında bertaraf edilmemesi gerektiğini ve bu cihazları oluşturan malzemelerin geri dönüşüm akışını optimize etmek için ve potansiyel olarak tehlikeli maddeler olduğunda insan ve çevre sağlığı açısından potansiyel zararları önlemek için ayrı toplanması gerektiğini öngörür.

Tüm ürünlerde bulunan üzerinde çarpı işareti bulunan bidon sembolü bunu hatırlatmak içindir.

Atkılar, uygun toplama merkezlerine verilebilir ya da eşdeğerde yeni bir cihaz satın alındığında eskisi ücretsiz olarak veya 25 cm'den küçük ölçülerde olan cihazlar için yenisini satın alma zorunluluğu olmadan distribütöre teslim edilir. Bu cihazların doğru bir şekilde elden çıkarılması ile ilgili daha fazla bilgi için ilgili kamu hizmetleri birimine başvurulabilir.

• Kablolar, fişte, kaplama veya diğer parçalarda herhangi bir hasar olup olmadığını tespit etmek için salıncak ile

kullanılan transformatörü periyodik olarak kontrol ediniz. Bu durumda kullanmayınız.

• Transformatör şu besleme gerilimleri ile kullanım için uygundur: 100-240V ~ 50/60 Hz.

• Transformatör ile tedarik edilen salıncığı evin elektrik tesisatına bağlı olarak kullanırken elektrikten kaynaklanan tehlikelere dikkat ediniz. Her zaman, ülkenizde yürürlükte olan elektrik ile ilgili güvenlik kurallarına sıkı sıkıya uyunuz.

• Salıncığın kullanımını bittikten sonra her defasında elektronik cihazın, kullanılması halinde transformatörün ve diğer harici müzik cihazlarının da kapatılması önerilir.

# TALİMATLAR

## PARÇA LİSTESİ

### Şekil 1

- A Sol destek
- B Sağ destek
- C Ön ve arka gövde
- D Salıncak kılıfı + oturma yeri
- E Uyarlayıcı minder
- F Oyuncak takma çubuğu
- G Elektronik cihaz
- H Transformatör
- K Yardımcı ses arabirimi kablosu

## ŞASİNİN MONTAJI

**Şekil 2** Metal pimlerden (A3) kapakları çıkardıktan sonra düğmeye (A1) basınız ve kilitlemeyi işaret eden klik sesini duyuncaya kadar sol salıncak desteğini (A) ayırınız.

Daha sonra aynı işlemi sağ destek (B) için tekrarlayınız. **Şekil 3** Temel gövdeyi (C) düğmeyi (C1) basılı tutarak arka bacağına karşılık gelen yere takınız ve doğru bir şekilde yerine oturduğunu anlamak için Klik sesini duyanaya kadar yerine doğru iterek kurulumu tamamlayınız.

**Şekil 4** Ön gövde için işlemi tekrarlayınız ve salıncak gövdesi montajını tamamlayınız.

**Şekil 5** Kılıfın komple oturma yerini (D) ayırınız.

**Şekil 6** Oturma yerini gövdeye sabitlemek için desteği (D1) yan mafsala (A2) karşılık gelen yere takınız ve metal pimin (A3) doğru bir şekilde mafsala üzerindeki deliğe (D2) doğru bir şekilde takıldığına dikkat ediniz, desteği (D1) doğru bir şekilde yerine oturduğunu anlamak için Klik sesini duyanaya kadar yerine doğru iterek takma işlemi tamamlayınız.

**Şekil 7** Diğer mafsala için de işlemi tekrarlayınız ve oturma yerinin gövdeye sabitlenmesini tamamlayınız.

## OYUNCAK TAKMA ÇUBUĞU

**Şekil 8** Oyuncak takma çubuğunu (F) sabitlemek için desteklerin (F2) üzerine her iki ara parçayı (F1) takınız.

**DİKKAT! Ana kucak için taşımak için kesinlikle oyuncak takılan çubuğu kullanmayınız.**

**Şekil 9** Oyuncaklar, çubuktaki yerlerinden (doğru bir bakım için de) çekilerek kolayca çıkarılır ve takılır.

## OTURMA YERİNİN EĞDİRİLMESİ

**Şekil 10** Her iki düğmeye de (D3) basarak oturma yerinin eğimini 2 farklı pozisyonda ayarlayabilirsiniz.

## OTURMA YERİNİN POZİSYONU

**Şekil 11** Pozisyon ①  
Pozisyon ②

## SALLANMA HAREKETİNİ SAĞLAYAN CİHAZ

**Şekil 12** Salıncığın sallanma hareketini sağlayan cihazını kilitlemek için kolu (D4) hareket ettiriniz.

**Dikkat: salıncak sallanırken kilitleme kolunu (D4) hareket ettirmeyiniz.**

**Dikkat! Çocuğu oturtmadan ve/veya kaldırmadan önce salıncığı her zaman sabitleyiniz.**

## UYARLAYICI MİNDER

**Şekil 13** Salıncak bir dizi uyarlayıcı minder (E) ile donatılmıştır.

## EMNİYET KEMERLERİ

**DİKKAT! Daima çocuğa emniyet kemerini bağlayınız.**

**Şekil 14** Kemelerin omuz hizasındaki veya hemen omuz üzerindeki iliklere takılı olduğunuzu kontrol ediniz. Pozisyonu doğru değilse kemerleri çıkarınız ve diğer iliklere takınız; ilikleri hep aynı hizada kullanınız.

**Şekil 15** Sirt kemerinin bel kemerinin ucuna doğru şekilde yerleştirilmiş olduğundan emin olunuz.

**Şekil 16** Bel kemerinin uçlarını merkezi köpçüye bağlayınız.

**Şekil 17** Bel kemeri daima (D5) yan halkalardan geçirilmelidir ve, kullanılırken, bebeğin iyice bağlanması için ayarlanmalıdır.

**Şekil 18** Daima bacak arası şeritle bel kemerini birlikte iyice ayarlayarak kullanınız.

**DİKKAT! Bu önlemin alınmaması bebeğin arabadan kaymasına ve düşmesine ve yaralanmasına sebep olabilir.**

## ELEKTRONİK CİHAZIN FONKSİYONU VE KULLANIMI

Elektronik Cihaz, ürünle birlikte verilen transformatör veya 1,5 volt'luk 4 adet AA tipi pil (dahil değildir) ile çalışır.

**Şekil 19** Salıncığın sol desteği (A) üzerindeki ana girişteki (A4) transformatörün (H) jak soketini (H1) takınız.

**Şekil 20** Pilleri takmak için cihazdaki vidaları (G2) bir yıldız tornavida (tedariğe dahil değildir) ile çıkararak kapağı (G1) açınız.

**Şekil 21** İşaret edilen kutulara uyarak pilleri takınız.

**Şekil 22** İlgili vidalarla (G2) kapağı (G1) yerine takınız.

**Şekil 23** Sallanma hareketini sağlayan cihazın ① hizını ayarlamak için elektronik cihaz üzerindeki tuş takımını (G) kullanınız, sallanma cihazının kapanması için zamanlayıcıyı ayarlayınız (8, 15 veya 30 dakika sonra) ②, ayrıca melodi türü ve ses seviyesini ③ seçiniz.

**Şekil 24** Wave salıncığı, ürün ile birlikte verilen kablo (K) vasıtasıyla harici bir cihaza bağlanmasını sağlayan yardımcı ses girişi (A5) ile donatılmıştır.

## KAPANMA

Kullanılmadığı zaman salıncak kolayca kapatılır ve kenara kaldırılabilir.

**Şekil 25** Doğru bir şekilde kapatmak için öncelikle oturma yerini (D) katlayınız.

**Şekil 26** Sağ ve soldaki her iki düğmeye (A1) aynı anda basarak oturma yerini kilitlemeyi işaret eden klik sesini duyuncaya kadar kapatınız.

**Dikkat! Hiçbir zaman çocuk salıncakta iken kapatma işlemini yapmayınız!**

**Şekil 27** Kapandıktan sonra salıncak tek başına ayakta kalır.

#### **KILIFIN ÇIKARILMASI VE BAKIMI**

Doğru bir bakım için Kılıfın periyodik olarak çıkarılması tavsiye edilir.

**Şekil 28** Karın kemerini adapte edici (E4) üzerindeki yuvalardan geçirin.

**Şekil 29** Bacak ayırıcı korumasını (E3) uyarlayıcı minderden çıkarınız.

**Şekil 30** Sırt kemerlerini uyarlayıcı minderdeki iliklerden (E)

geçiriniz ve çıkarınız.

**Şekil 31** Tamamen çıkarmadan önce orta tokanın birinci dişini yan halkanın içinden geçirmeye dikkat ederek bel kemerini yan halkalardan (D5) çekerek çıkartınız.

**Şekil 32** Daha sonra gövdeyi (D) katlayınız ve Kılıfı çekerek çıkarınız.

**Şekil 33** Son olarak yan halkaları (D5) ve sırt kemerlerini Kılıftaki iliklerden geçiriniz ve çıkarma işlemini tamamlayınız. Salıncığı tekrar giydirmek için yukarıdaki işlemleri ters sıra ile yapınız.



!

• 가  
9kg

!

•

•

•

• 가

•

가

• 가

• 가

가

•

가

•

가

•

가

•

가

•

가

가

•

가

•

가

•

•

•

가

•

•

가

•

가

(

가 가

가 가

가 가

가 가

가 가

가

가

가 ( )

가

가

!

가

가 ( : )

가 가

• Inglesina Baby S.p.A. 가

가

• Inglesina Baby S.p.A.

Inglesina Baby S.p.A.

가

가

가

L'Inglesina Baby S.p.A.

24

가

가

가

가 가 L'Inglesina Baby S.p.A.

가

가

가

가

Inglesina Baby S.p.A.

( )

가

( : )

3 ( )

( )

/ 가 /

• Inglesina Baby

가

• L'Inglesina Baby S.p.A.

가

가

4

( : / )

가

가

가

Inglesina

• L'Inglesina Baby

가

가 “ ”

가

가

Inglesina

• Inglesina

inglesina.com

Inglesina:

( : / )

가

가

가

가

가



.

.

.

- 
- 
- 
- 
- 
- 

.



: 100%

- 
- 
- 
- 
- 
- 

.



AA 1.5 4 ( )

.

.

.

가

가

가

가

가

가

가

가

가

.

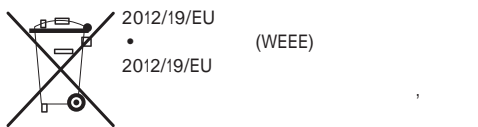

가

가

가 25 cm

가

.

.

100-240V ~ 50/60 Hz.

가

가

가

1  
A  
B  
C  
D +  
E  
F  
G  
H  
K

2 (A3) 가 (A1)

3 (B) (C1) (C)

4

5 가 (D)  
6 (A2) (D1) (A3)  
(D2) (D1)

7

8 (F) (F1)  
(F2)  
!

9 ( )

10 (D3) 2가

11 ①  
②

12 (D4)

: (D4)

!

13 가 가

(E).

: 가

14 가 가

15 가

16  
17 (D5)

18 가

: 가

4 AA 1.5V ( )

19 (H) (H1) (A)  
(A4)

20 ( ) (G1)

21 (G2) (G1)

22 (G2) (G1)

23 (G) ① (8, 15, 30)

) ② 가 ③

24 Wave (K) (A5)

25 (D)  
26 (A1)

가 가

!

27

28 (E4)

29 가 (E3)

30 (E)

31 (D5)

32 (D)

33 (D5)

## تحذيرات



- هذا المنتج هذا ليس مهاد نوم أو سرير. عند حاجة الطفل إلى النوم ينبغي وضعه في سرير أو مهد مناسب لذلك.
- لا تستخدم هذا المنتج عند وجود أيّة أجزاء مكسورة أو متضررة أو ناقصة فيه.
- لا تستخدم أيّة ملحقات تشغيلية أو قطع غيار غير معتمدة من الشركة المنتجة.
- خطر السقوط: حركات الطفل يمكنها أن تؤدي إلى تزعج المنتج من مكانه. لا تضع هذا المنتج على الشرفات أو الطاولات أو درجات السلالم أو الأسطح المرتفعة أو بالقرب من السلالم. استخدم دائماً هذا المنتج على سطح مستو وثابت وجاف.
- خطر التعرض للاختناق: لا تستخدم مطلقاً هذا المنتج على سطح طري ناعم (سرير، أريكة، وسادة) حيث يمكن لهذا المنتج أن ينقلب ويسبب الاختناق.

### الأمان

- يجب التحقق قبل البدء بعملية التجميع بأن المنتج وجميع مكوناته لا تحمل أي علامات ضرر ناجمة عن النقل؛ أما في حالة وجودها فيجب عدم استخدام المنتج ويجب الاحتفاظ به بعيداً عن متناول الأطفال.
- من أجل سلامة طفلكم، وقبل استخدام المنتج، يجب إزالة جميع الأكياس البلاستيكية والمواد المستخدمة في التغليف والتخلص منها أو الحفاظ عليها بعيدة عن متناول المواليد الجدد أو الأطفال.
- يُستخدم هذا المنتج مع طفل واحد فقط.
- قبل الاستخدام تحقق من أنّ هذا المنتج قد تمّ تجميعه بالشكل الصحيح ومن أنّه قد تمّ تركيب جميع المكونات وجميع أدوات التثبيت. تحقق من أنّ كساء المنتج مثبتاً على النحو الصحيح يهيكل المنتج.
- تفحص هذا المنتج بشكل متكرر ومن جميع مكوناته للكشف عن أيّة علامات تضرر أو أضرار أو تآكل أو فك الخياطة أو التمزقات. في حالة تضرر المنتج أو عدم عمله بالشكل الصحيح يجب إبعاده عن متناول يد الأطفال، ويجب عدم استعماله و/أو محاولة إصلاحه، ولكن توجه به فقط وحصرياً إلى الفنيين المتخصصين والمعتمدين.
- إدراك خطورة وجود مصدر نار متحرك أو غيره من مصادر الحرارة مثل مشعاع التدفئة، والموافد، وأجهزة التدفئة الكهربائية والغازية، وغيرها: يجب عدم ترك المنتج قريباً من مصادر الحرارة هذه.
- التأكد من الاحتفاظ بجميع مصادر الخطر الممكنة (مثل: الأسلاك، الأسلاك الكهربائية وغيرها) بعيداً عن متناول الأطفال.
- لا تترك المنتج والطفل موجود فيه حيث توجد حبال أو خيم أو غيرها مما قد يعيب به الطفل للتسلق أو التسبب له بالاختناق أو الخنق.
- لا تضع الأروحة بالقرب من الحوائط أو الجدران حيث يمكن للطفل أن يدفع نفسه بقدميه مما قد يؤدي لانقلاب المنتج.
- تحقق دائماً من أنّه لا توجد أيّة أشياء يمكنها أن تتداخل أو تعيق أو توقف حركة الأروحة.
- لتعاشي الاصطدام أثناء التآرجح، ضع المنتج على مسافة مناسبة بعيداً عن قطع الأثاث والأشياء الأخرى.
- في حالة التعرض الطويل لأشعة الشمس، انتظر فترة مناسبة لكي يبرد المنتج قبل استخدامه.
- لا تستخدم المنتج بالقرب من المياه، لا تستخدم ضابط الوضعية عند ملامسة لأيّة سوائل.
- استخدم حزام ربط أعلى الفخذ دائماً بالتزامن مع حزام البطن.
- لتجنب حدوث أضرار جسيمة نتيجة السقوط وأو الانزلاق، يجب استخدام

- يجب قراءة التعليمات بانتباه قبل الاستخدام والاحتفاظ بها للرجوع إليها عند الحاجة مستقبلاً. قد تتعرض سلامة طفلكم للخطر إذا لم تلتزموا بهذه التعليمات.
- إن سلامة الطفل هي مسؤوليتكم.
- تنبيه! يجب عدم ترك الطفل دون مراقبة أبداً؛ فقد يكون ذلك خطراً. يجب الانتباه بدقة وحرص عند استخدام هذا المنتج.

- لا تستخدم هذا المنتج إذا كان الطفل قادراً على أن يجلس من تلقاء نفسه أو إذا كان وزنه يزيد عن 9 كجم.

### تنبيه!

- يجب عدم ترك الطفل دون مراقبة أبداً.
- لم يتمّ تصميم هذا المنتج لحمل الأطفال عند نومهم لفترات طويلة.
- لا تستخدم مطلقاً هذا المنتج على الأسطح المرتفعة مثل الطاولات على سبيل المثال.
- ربط أحرمة الأمان للطفل دائماً.
- لتعاشي الإصابات، تحقق من أنّ الأطفال بعيدين عن هذا المنتج عند فتحه أو غلقه.
- لا تسمح للأطفال باللعب بهذا المنتج.
- لا تنقل أو ترفع هذا المنتج والطفل موجود فيه.
- في حالة أنّ هذا المنتج مرتبط بجهاز موسيقي خارجي فإنّه ينبغي التحقق من أنّ مستوى الصوت مضبوط على مستوى منخفض.
- لا تستخدم مطلقاً قضيب تعليق الألعاب لنقل وتحريك هذا المنتج.

- اطلب رأي الطبيب قبل استخدام هذا المنتج مع الأطفال حديثي الولادة ذوي الوزن المنخفض أو الذين يعانون من مشاكل صحية.
- لا تستخدم المنتج عند محاولة الطفل التسلق على هذا المنتج، بغض النظر عن عمر هذه الطفل أو وزنه.

أحزمة الأمان بحيث تكون مثبتة ومضبوطة بشكل صحيح.

- الاستخدام السليم لنظام السلامة لا يغني عن ضرورة إشراف الأشخاص البالغين
- عدم السماح لأطفال آخرين أو للحيوانات باللعب دون مراقبة بالقرب من المنتج أو بالتعلق عليه.
- يجب أن يقوم شخص بالغ فقط بأعمال التركيب والفك وال ضبط. يجب التأكد من أن مستخدم المنتج (المريبات، الجذات، إلخ) على دراية بكيفية العمل الصحيحة للمنتج.
- في عمليات الضبط تحقق من أن الأجزاء المتحركة في المنتج لا تلامس الطفل.
- عدم القيام أو تنفيذ عمليات فتح أو إغلاق أو فك للمنتج عندما يكون الطفل موجوداً فيه.
- في حالات عدم الاستخدام، يجب الاحتفاظ بالمنتج بعيداً عن متناول الأطفال.

يجب عدم استخدام المنتج كلعبة!

- لا تضيف مطلقاً، إلى هذا المنتج أو إلى قضيب تعليق الألعاب، أيّة أحزمة أو جبال أو ألعاب مختلفة عن تلك التي توفرها الشركة المصنعة: استخدم فقط وحصرياً قضيب تعليق الألعاب الذي يأتي مع المنتج.
- هذا المنتج مخصص للاستخدام المنزلي. لا تترك الطفل داخل عربة الأطفال عند السفر والتنقل في وسائل النقل المختلفة (مثل القطارات، والمترو، والأتوبيسات، والطائرات، إلخ).
- لا تستخدم المنتج مطلقاً كمقعد جلوس للأطفال لنقلهم في السيارة.
- تحقق من أن قضيب تعليق الألعاب مثبت تعشيقياً وموضع في مكانه بشكل صحيح.

#### شروط الضمان

- تضمن شركة إنجليسينا باي ش.م. L'Inglesina Baby S.p.A أن هذا المنتج قد تم تصميمه وتصنيعه وفقاً لقواعد/قوانين المنتج والجودة والسلامة العامة السارية حالياً في دول الاتحاد الأوروبي ودول التسويق.
- تضمن شركة إنجليسينا باي ش.م. L'Inglesina Baby S.p.A أن هذا المنتج خضع للعديد من اختبارات الجودة أثناء عملية الإنتاج وفي عند الانتهاء منها.
- تضمن شركة إنجليسينا باي ش.م. L'Inglesina Baby S.p.A أن هذا المنتج كان خالي من أي عيوب تركيب أو تصنيع عند شراءه من البائع المعتمد.
- لا يبطل هذا الضمان حقوق المستهلك المقررة في التشريعات الوطنية المعمول بها، والتي تختلف باختلاف البلد التي يباع فيها أو الأحكام السائدة في هذا الضمان في حالة وجود أي تعارض.
- في حال اكتشاف أية عيوب في المواد أو التصنيع أثناء الشراء أو الاستخدام العادي، كما هو موضح في دليل التعليمات المناسبة، فإن L'Inglesina Baby S.p.A تمنح ضماناً لمدة 24 شهراً متواصلاً من تاريخ الشراء.
- الضمان سارٍ فقط في البلدان التي تمت فيها عملية الشراء والتي كان الشراء فيها من وكيلٍ معتمد.
- الضمان المقرر صالح فقط لأول مالك للمنتج الذي تم شراؤه.
- يغطي الضمان أية تبدلات أو يقدم الصيانة المجانية للأجزاء ذات العيوب التصنيعية، وتحفظ L'Inglesina Baby S.p.A بحق تحديد ما إذا كان الضمان سيُطبق من خلال تبديل المنتج بأخر جديد أو إجراء صيانة له.
- ومن أجل تطبيق الضمان، يجب تقديم الرقم التسلسلي للمنتج بالإضافة إلى الفاتورة المحررة وقت شراء المنتج، مع ضرورة أن يكون تاريخ البيع محرراً بشكل واضح ويمكن قراءته.

يسقط الضمان في حالة أنه:

- أن يستخدم المنتج لأغراض لم تتم الإشارة إليها صراحة في دليل التعليمات ذات الصلة.
- أن يخضع المنتج للصيانة من قبل مراكز خدمة عملاء غير تابعة للشركة

وغير معتمدة.

- تم تصليح المنتج لدى مراكز دعم غير معتمدة وغير مُتفق عليها.
- خضع المنتج لتغييرات و/أو عبث، سواء في الجزء الهيكلي أو في جزء القماش، غير مصرح به بوضوح من قبل جهة التصنيع. أي تغييرات في المنتج تخلي شركة إنجليسينا باي ش.م. L'Inglesina Baby S.p.A مسؤوليتها تماماً.
- يكون العيب راجع إلى إهمال أو تهاون في الاستخدام (على سبيل المثال صدمات قوية في الأجزاء الهيكلية، التعرض لمواد كيميائية ضارة، إلخ).
- تم استهلاك المنتج بطريقة طبيعية (على سبيل المثال، العجلات، الأجزاء المتحركة، الأقمشة) ناتجة عن استخدام يومي لمدة طويلة ومستمرة.
- في حالة تعرض المنتج للتلف، حتى ولو عن طريق الخطأ، من قبل المالك نفسه أو أية أطراف أخرى (على سبيل المثال، أثناء شحنها جويًا ضمن الأمتعة أو باستخدام أية وسائل أخرى).
- في حال إرسال المنتج إلى تاجر التجزئة للمساعدة دون استخدام الفاتورة الأصلية و/أو الرقم التسلسلي للمنتج أو في حالة كتابة تاريخ الشراء و/أو الرقم التسلسلي بشكل لا يمكن قراءته بوضوح.
- أي أضرار تقع بالمنتج بسبب استخدام ملحقات لم يتم تزويدها و/أو اعتمادها من قبل شركة إنجليسينا باي، لم يتم تغطيتها بالضمان.
- تخلي شركة إنجليسينا باي ش.م. L'Inglesina Baby S.p.A مسؤوليتها تماماً عن أي أضرار تلحق بالأشياء والأشخاص ناتجة عن استخدام غير مناسب و/أو غير صحيح للمنتج.
- بعد انتهاء فترة الضمان، تضمن الشركة على أي حال دعم منتجاتها الخاصة في خلال حد أقصى 4 سنوات من تاريخ طرح المنتج نفسه في السوق، لكن فيما بعد ذلك، سوف يتم تقدير إمكانية التدخل لكل حالة فردية.

#### قطع غيار / خدمة ما بعد البيع

- قم دورياً بفحص أجهزة الأمان للتأكد من أنها تعمل بطريقة سليمة مع مرور الوقت.
- في حالة مقابلة مشاكل و/أو عيوب من أي نوع، لا تستخدم المنتج. اتصل على الفور بالبائع المعتمد أو مركز خدمة العملاء إنجليسينا.
- لا تقم باستخدام قطع غيار وملحقات لم يتم تزويدها و/أو اعتمادها من قبل شركة L'Inglesina Baby S.p.A.

#### ماذا تفعل في حالة ضرورة الدعم

- في حالة ضرورة الدعم الخاصة بالمنتج، اتصل على الفور ببائع إنجليسينا الذي قمت منه بشراء الجهاز، وتأكد من إمكانية الحصول على الرقم التسلسلي للجهاز الذي تقدم طلب الدعم من أجله.
- إن واجب البائع هو الاتصال بشركة إنجليسينا لتقييم أنسب طريقة للتدخل في كل حالة على حدة وفي النهاية تقديم التعليمات اللازمة.
- إن خدمة الدعم إنجليسينا على استعداد لتقديم التعليمات اللازمة، عن طريق تقديم طلب مكتوب يجب أن تكمله على النموذج الخاص الموجود على الموقع الإلكتروني [inglesina.com](http://inglesina.com) - قسم الضمان والدعم.

#### نصائح للتنظيف وصيانة المنتج

- يحتاج هذا المنتج لعناية منتظمة من قبل المستخدم.
- يجب عدم التعامل بشدة مع أليات أو أجزاء الحركة مطلقاً في حالة عدم التأكد، يمكن الإطلاع على التعليمات أولاً.
- لا تعد المنتج لمكانه إذا كان ما زال مبتلًا وعدم تركه في أماكن رطبة لمنع تكون



- يجب إطفاء وتشغيل الأرجوحة فقط من قِبَل شخص بالغ.
- اتبع الإرشادات الواردة في هذه الفقرة، وإلا يُمكن للبطاريات أن تلتف أو تفقد سائلها أو يمكن أن يقصر عمرها التشغيلي.
- فقط الأشخاص الراشدين هم مَن يُسمَح لهم الوصول إلى مكان وضع البطاريات. تتحقّق من أنّ مكان وضع البطاريات مغلقة على نحو جيد قبل استعمال المنتج.

- لا تخلط بطاريات جديدة مع أخرى قديمة.
- لا تخلط نوعيات مختلفة من البطاريات.
- أزل دائماً البطاريات الفارغة من مكان وضع البطاريات لتحميها من تسرب السائل منها والذي يمكن أن يُتلف المنتج.
- أزل البطاريات من المنتج قبل إلقائه أو التخلّص منه وفقاً للقواعد والقوانين المعمول بها في بلد الاستخدام.
- إنَّ استخدام بطاريات فارغة قد يسبّب خلل في عمل الأجزاء الآلية أو قد تسبّب صدور أصوات مشوّشة. يُوصى باستبدال البطاريات عند حدوث أي خلل في التشغيل.
- في حالة تسرب سائل من البطاريات يجب على الفور استبدالها مع الحرص على تنظيف مكانها. اغسِل يديك جيداً إذا ما لامست السائل الذي يخرج من البطاريات.

- لا تستخدم بطاريات قابلة لإعادة الشحن.
- لا تحاول إعادة شحن البطاريات غير القابلة لإعادة الشحن: فيمكن أن تنفجر.
- يجب إدخال البطاريات بالقطبيّة الصحيحة لها.
- أزل دائماً البطاريات في حالة عدم الاستخدام المطوّل للمنتج.
- لا تجعل أطراف توصيل البطاريات تتلامس.
- أبقِ البطاريات بعيدة عن متناول يد الأطفال.
- لا تجعل المنتج عرضةً للأمتار؛ فدخل المياه أو الطعام أو السوائل الأخرى يتلف دائرة التشغيل الإلكترونيّة.
- لا تضع البطاريات في أماكن مفرطة الحرارة.

- لا تلمس البطاريات في الثّار فيمكن أن تنفجر أو تفقد السائل الموجود بها.
- عند استبدال البطاريات أعد غلق تجويف التركيب بالبراغي المرفقة.

#### التوجيه الأوروبي 2012/19/UE

- ينصّ التوجيه الأوروبي 2012/19/UE حول نفايات الأجهزة والمعدات الكهربائية والإلكترونية (RAEE) على أنّه ينبغي عدم التخلّص من هذه الأجهزة بإلقائها مع النفايات المنزلية والمدينة العادية ولكن يجب جمعها بشكلٍ منفصل وذلك تحسّين عمليات جمع وإعادة تدوير الموادّ المكوّنة منها هذه الأجهزة ومنع إلحاق أيّة أضرار لا بصحة الإنسان ولا بالبيئة جرّاء وجود مواد قد تكون خطيرة.
- الصندوق الموضوع عليه علامة والموجود على جميع الأجهزة يدكّر بهذا الأمر.
- يمكن تسليم هذا النوع من النفايات إلى مراكز الجمع المنفصل للنفايات المتخصّصة، كما يمكن تسلمها مجاناً إلى البائع لحظة شراء منتج جديد مماثل أو دون الالتزام بشراء جهاز لقيام بذلك إذا كانت أبعاده أقل من 25 سم. لمزيد من المعلومات حول التخلّص من هذه الأجهزة بالشكل الصحيح يمكنك التوجّه إلى الخدمة العامّة ذات الصلة.

- تتحقّق دورياً من سلامة المحوّل المستخدم مع الأرجوحة للكشف عن أيّة أضرار أو تلفيات في كابل الطاقة أو قابس التيّار أو الغلاف الخارجي أو الأجزاء الأخرى.
- عند ظهور أيّة أضرار أو تلفيات لا تستخدمه.

هذا المحوّل مناسب للاستخدام مع جهد تيار التغذية الكهربائيّة 100-240 فولت 50/60 هرتز.

- عند استخدام الأرجوحة وهي موصولة بشبكة التيار الكهربائي المنزلي، باستخدام المحوّل المرفق بها، يجب الانتباه لجميع الأخطار التي قد يسببها التيّار الكهربائي.
- راعِ دائماً بحرص شديد توافر قواعد السلامة الكهربائيّة المعمول بها في بلدك.

العفن.

- يجب الحفاظ على المنتج في مكان جاف.
- يجب حماية المنتج من العوامل الجوية والماء والمطر والثلج؛ كذلك، فإن تعرّض المنتج الطويل لأشعة الشمس قد يؤدي لتغيّر ألوان العديد من المواد.
- يجب تنظيف الأجزاء البلاستيكية والمعدنية بقطعة قماش رطبة أو مادة تنظيف خفيفة؛ يجب عدم استخدام المذيبات أو الأمونيا أو البنزين.

#### نصائح للحفاظ على نظافة الغطاء القماشي

- ننصح بغسل الغطاء بشكل منفصل عن المواد الأخرى.
- تنظيف القطع القماشية بفرشاة ملابس ناعمة بشكل دوري.
- التقيّد بتعليمات غسيل القماش المصنوع منه الغطاء المثبتة على ملصق خاص.

أغسل يدويًا في ماء بارد	
عدم استخدام مادة تبييض	
عدم استخدام التجفيف الآلي	
التجفيف عن طريق النشر بالظل	
لا تكوي	
عدم استخدام أسلوب التنظيف الجاف	
لا تستخدم نظام الطرد المركزي	
تجفيف بطانة القماش جيداً قبل استخدامها أو تخزينها.	

#### نصائح خاصة لنظافة الألعاب

- ننصح بغسل الألعاب بشكلٍ منفصل عن الأشياء الأخرى.
- مكوّنات صنّع النسيج: 100% بوليستر

أغسل يدويًا في ماء بارد	
عدم استخدام مادة تبييض	
عدم استخدام التجفيف الآلي	
التجفيف عن طريق النشر بالظل	
لا تكوي	
عدم استخدام أسلوب التنظيف الجاف	
لا تستخدم نظام الطرد المركزي	

- جفّف الألعاب تمامًا قبل استخدامها أو وضعها في مكانها المخصّص لها.

#### معلومات حول الجهاز الإلكتروني؛ انتبه!

- هذا الجهاز الإلكتروني هو مكوّن مدمج ينبغي عدم إزالته أو استخدامه لأيّة أغراض أخرى غير المحدّدة له.
- هذا الجهاز الإلكتروني للأرجوحة يعمل بـ 4 بطاريات قوّة 1,5 فولت نوعية AA (لا تأتي مع الجهاز)، أو باستخدام المحوّل المرفق.
- يجب استخدام الأرجوحة فقط وحصرياً والمحوّل لمرفق بها موصول.

• عقب الانتهاء من استخدام الأرجوحة يُوصى بإطفاء الجهاز الإلكتروني و، في حالة استخدامها، يوصى أيضًا بفصل المحوّل وأيّة أجهزة موسيقية إضافية

## تعليمات

### وضعيّتا الجلوس

- شكل. 11. الوضعية ①  
الوضعية ②

### الهزاز

- شكل. 12. استخدام الذراع (D4) لحجز هزاز الأرجوحة.  
انتبه: لا تستخدم ذراع الحجز (D4) عند تحرك الأرجوحة.  
تحذير! ينبغي دائمًا تثبيت حركة التارجح قبل وضع الطفل أو رفعه.

### وسادة ضبط الوضعية

- شكل. 13. الأرجوحة مزوّدة بوسادة قياسية لضبط الوضعية (E).

### أحزمة الأمان

- تنبيه! ربط أحزمة الأمان للطفل دائمًا.  
شكل. 14. تحقق من أن الأحزمة مُدخلة في الفتحات الخاصة بها على مستوى ارتفاع الأتاف أو فوقها بقليل. إذا كانت وضعية التركيب غير صحيحة، فقم بإخراج الأحزمة ثم أعد إدخالها مرة أخرى في زوج الفتحات المناسب؛ واستخدم دائمًا الفتحات التي لها نفس الارتفاع.  
شكل. 15. تأكد من إدخال حزام الظهر بشكل صحيح في أقصى جزء من البطن.  
شكل. 16. اربط أقصى طرف من حزام البطن مع القفلة المركزية.  
شكل. 17. يجب أن يمر الحزام البطني دائمًا في الحلقات الجانبية (D5) وعندما يكون مستخدمًا، يجب ضبطه بطريقة تطوّق الطفل بشكل صحيح.  
شكل. 18. يجب استخدام حزام ما بين الساقين دائمًا مع الحزام البطني، وضبطها بالشكل الصحيح.  
تنبيه! قد يتسبب عدم الالتزام بهذا التحذير سقوط الطفل أو انزلاقه مع خطر الإصابة بجروح.

### وظائف واستخدام الجهاز الإلكتروني

- يعمل الجهاز الإلكتروني بالمحوّل المرفقّ بالجهاز أو عبر 4 بطاريّات 1,5 فولت من النوعيّة AA (لا تأتي مع الجهاز).  
شكل. 19. أدخل طرف التوصيل (H1) للمحوّل (H) في المدخل الرئيسي (A4) على الدعامة اليسرى للأرجوحة (A).  
شكل. 20. لإدخال البطاريّات، افتح الغطاء (G1) الموجود على الجهاز عبر إزالة برغي التثبيت (G2) باستخدام مفك براغي ذي رأس مُتصّال (لا يأتي مع الجهاز).  
شكل. 21. ضع البطاريّات في مكانها المحدّد مع مراعاة القطبيّة المحدّدة لذلك.  
شكل. 22. أعد غلق الغطاء (G1) عن طريق براغي التثبيت الخاصّة بذلك (G2).  
شكل. 23. استخدم لوحة المفاتيح الصغيرة الخاصّة بالجهاز الإلكتروني (G) لضبط سرعة الهزاز ①، اضبط عدّد وقت إطفاء الهزاز والموسيقى (بعد 8 أو 15 أو 30 دقيقة) ②. إضافة إلى اختيار نوع ومستوى النغمات المتاحة ③.  
شكل. 24. الأرجوحة Wave مزوّدة بمدخل مساعد للصوت (A5) يسمح بتوصيلها بجهاز خارجي عن طريق الكابل المعدّ خصيصًا لذلك (K) المرافق للجهاز.

### قائمة مكونات

- شكل. 1.  
A الدعامة اليسرى  
B الدعامة اليمنى  
C القاعدة الأمامية والخلفية  
D غطاء الأرجوحة + هيكل مكان الجلوس  
E وسادة ضبط الوضعية  
F قضيب تعليق الألعاب  
G الجهاز الإلكتروني  
H المحوّل  
K كابل واجهة استخدام الصوت المساعد

### تجميع الهيكل

- شكل. 2. بعد إزالة أدوات الحماية من على أطراف التثبيت المعدنية (A3)، اضغط على الزر (A1) ثمّ باعد دعامة الأرجوحة اليسرى (A) حتّى سماع صوت نقرة إتمام التركيب والتثبيت.  
كرّر بعد ذلك نفس العملية مع الدعامة اليمنى (B).  
شكل. 3. أدخل القاعدة (C) في مقابل قدم السند الخلفية و، مع الاستمرار في الضغط على الزر (C1)، أكمل عملية التركيب عبر دفعها في مكانها المخصص لها حتّى سماع صوت نقرة إتمام التركيب والتثبيت الصحيح.  
شكل. 4. كرّر نفس العملية مع القاعدة الأمامية وأكمل عملية تثبيت هيكل الأرجوحة.  
شكل. 5. باعد هيكل مكان الجلوس الكامل للغطاء (D).  
شكل. 6. لتثبيت مكان الجلوس بالهيكل، ضع الدعامة (D1) في مقابل مفصل الاقتران المحوري الجانبي (A2) ومع الانتباه إلى أنّ طرف التثبيت المعدني (A3) يجب تعشيقه بالشكل الصحيح في الفتحة (D2) على مفصل الاقتران المحوري، أكمل عملية التثبيت بدفع الدعامة (D1) في مكانها المخصص لها، حتّى سماع صوت نقرة إتمام التركيب والتثبيت.  
شكل. 7. كرّر نفس العملية أيضًا لمفصل الاقتران المحوري الآخر ثمّ أكمل عملية تثبيت مكان الجلوس بالهيكل.

### قضيب تعليق الألعاب

- شكل. 8. لتثبيت قضيب تعليق الألعاب (F)، أدخل كلتا الوصلتين (F1) على الدعامة الخاصّة بذلك (F2).  
انتبه! لا تستخدم مطلقًا قضيب تعليق الألعاب لنقل وتحريك مهد حمل الأطفال.  
شكل. 9. يمكن فصل الألعاب المعلّقة وإعادة تعليقها بسهولة على القضيب (أيضًا بغرض القيام بعملية صيانة صحيحة)، وذلك عبر إخراجها من أماكنها على قضيب التعليق.

### درجة ميل مكان الجلوس

- شكل. 10. بالضغط على كلا الزرّين (D3) يمكن ضبط درجة انحناء مكان الجلوس في وضعيّتين مختلفتين.

عند عدم استعمال الأرجوحة يمكن بكل سهولة غلقها وتخزينها  
شكل. 25. لغلقتها بالشكل الصحيح، قبل كل شيء أعد حني مكان الجلوس (D).

شكل. 26. بالضغط في نفس الوقت على كلا الزرّين (A1) على اليمين وعلى اليسار قم بعملية الغلق حتّى سماع صوت نقرة إتمام التثبيت.  
انتبه! لا تجرّ مطلقاً عملية الغلق والطفل موجود في الأرجوحة!  
شكل. 27. بعد الانتهاء من غلقها، تقف تلقائياً الأرجوحة على اقدام سندها.

## إزالة وصيانة الغطاء

يُصح إزالة الغطاء بشكل دوري لإجراء عمليّة الصيانة بالشكل الصحيح.  
شكل. 28. مرّر حزام الخصر عبر الفتحات الموجودة بالمسند القابل للتعديل

## (E4).

شكل. 29. أزل حزام فصل الساقين (E3) من ضابط الوضعية  
شكل. 30. مرّر أحزمة الظهر عبر الفتحات الخاصة بها على ضابط الوضعية (E) ثمّ قم بإزالته.

شكل. 31. أخرج حزام البطن من الحلقات الجانبية (D5) مع الحرص على تمرير سن التثبيت الأولي لإبزيم الشد والتثبيت الأوسط عبر الحلقة الجانبية قبل إخراجها بالكامل.

شكل. 32. قم بطي الهيكل (D) وإزالة الغطاء  
شكل. 33. وأخيراً مرر الحلقات الجانبية (D5) وأحزمة الظهر عبر الفتحات على الغطاء لإزالته بالكامل.

لتحديد وضع التآرجح مرة أخرى، يرجى اتباع التعليمات السابقة من الأدنى للأعلى.

## هشدار

این محصول، کودک از آن فاصله دارد.

- اجازه ندهید که کودکان با این محصول بازی کند.
- زمانی که کودک درون محصول است، آن را حرکت نداده یا بلند نکنید.
- زمانی که محصول به یک دستگاه پخش موسیقی متصل است، اطمینان حاصل کنید که صدای آهنگ بلند نباشد.
- هرگز این محصول را با استفاده از میله آویزان کردن اسباب بازی بلند نکنید.

- قبل از استفاده از این محصول برای نوزادانی که وزن بدو تولد پایینی دارند یا بیمار هستند با پزشک مشورت کنید.
- از روزی که فرزندان شروع به تلاش برای خروج از گهواره خوابیده کند، بدون توجه به سن یا وزن او، استفاده از آن را متوقف کنید.
- این محصول جایگزین گهواره یا تخت نیست. وقتی فرزندان نیاز به خواب دارد، او را در یک گهواره یا تخت مناسب قرار دهید.
- اگر یکی از بخش‌های محصول شکسته، پاره یا مفقود شده است، از محصول استفاده نکنید.
- از قطعات یا متعلقاتی بجز آنچه تولیدکننده ارائه می‌کند استفاده نکنید.
- خطر سقوط: حرکت‌های نوزاد ممکن است موجب لغزیدن محصول شود.
- هرگز محصول را روی پیشخوان، میز، پله‌ها، سایر سطوح مرتفع یا نزدیک به پله‌ها قرار ندهید. همیشه محصول را روی یک سطح صاف، باثبات و خشک قرار دهید.
- خطر خفگی: هرگز محصول را روی یک سطح نرم (تختخواب، کاناپه، بالشت) قرار ندهید زیرا ممکن است واژگون شده و موجب خفگی بشود.



این دستورات عملها را قبل از استفاده به دقت مطالعه نمایید و آنها را برای مراجعات بعدی نگهدارید. توجه نکردن به این دستورات عملها ممکن است ایمنی فرزندان را به خطر بیندازد.  
حفظ ایمنی فرزندان به عهده شما است.  
هشدار! هرگز کودک خود را بدون بزرگتر رها نکنید: این کار ممکن است خطرآفرین باشد. هنگام استفاده از این محصول بسیار مراقب باشید.

- زمانی که کودک می‌تواند بدون کمک بنشیند یا بیش از 9 کیلوگرم وزن دارد، دیگر از این محصول استفاده نکنید.

## هشدار!

- هرگز کودک خود را بدون بزرگتر رها نکنید.
- این محصول برای خوابیدن طولانی مدت مناسب نیست.
- هرگز از این محصول روی یک سطح مرتفع (مانند میز) استفاده نکنید.
- همیشه از سامانه نگهدارنده استفاده کنید.
- به منظور اجتناب از آسیب دیدن کودکان، اطمینان حاصل کنید که هنگام باز و بسته کردن

- دهید. نباید از این وسیله به عنوان اسباب بازی استفاده شود!
- هرگز بند، نوار یا اسباب‌بازی‌هایی غیر از آنچه تولیدکننده ارائه کرده است را به میله نگهدارنده اسباب‌بازی متصل نکنید زیرا این کار خطر بسته شدن مسیر تنفس را به همراه دارد. صرفاً از میله نگهدارنده اسباب‌بازی ارائه شده همراه با محصول استفاده کنید.
- این محصول تنها برای استفاده خانگی طراحی شده است. هنگامی که محصول در وسیله نقلیه قرار دارد (مانند قطار، مترو، اتوبوس، هواپیما و غیره) نوزاد را در محصول تنها نگذارید.
- هرگز به عنوان صندلی کودک مخصوص خودرو استفاده نشود.
- بررسی کنید که میله آویزان کردن اسباب بازی در محل مناسب خود محکم شده باشد.

### شرایط ضمانت







- **L'Inglesina Baby S.p.A.** تضمین می‌کند که تمام قطعات مطابق با استانداردها و مقررات کیفیتی و ایمنی محصول که در اتحادیه اروپا و کشورهایی که در آنجا به فروش می‌رسد طراحی و تولید شده‌اند.
- **L'Inglesina Baby S.p.A.** تضمین می‌کند که هر محصول در طول روند ساخت و پس از آن تحت آزمایش‌های کیفی متعددی قرار گرفته است. **L'Inglesina Baby S.p.A.** تضمین می‌کند که هنگام خرید محصولات از نمایندگی مجاز، هیچ محصولی دارای نقص ناشی مونتاژ یا تولید نمی‌باشد.
- این ضمانت‌نامه هیچ یک از حقوقی که قوانین محلی به مشتری نسبت می‌دهند و بر اساس کشوری که محصول در آنجا خریداری شده است متفاوت خواهند بود را ساقط نمی‌کند و مفاد این قوانین در صورت بروز تقابل بر مفاد این ضمانت‌نامه ارجح خواهند بود.
- در صورتی که در زمان خرید یا در شرایطی که استفاده به صورت نرمال بوده است نقصی در مواد یا ساخت آشکار شود، همانطور که در دفترچه راهنمای مربوطه قید شده است، **L'Inglesina Baby S.p.A.** از تاریخ خرید به مدت 24 ماه اقدام به ارائه ضمانت تعویض می‌نماید.
- ضمانت تعویض تنها در کشوری معتبر می‌باشد که محصول خریداری شده است و تنها در صورتی که محصول از نمایندگی مجاز خریداری شده باشد.
- ضمانت تعویض فوق‌الذکر تنها برای خریدار دست اول معتبر می‌باشد.
- ضمانت تعویض شامل تعویض یا تعمیر قطعاتی می‌شود که از زمان تولید در کارخانه دارای نقص باشند **L'Inglesina Baby S.p.A.** حق تصمیم‌گیری درباره تعویض یا تعمیر قطعات را برای خود حفظ می‌کند.
- جهت استفاده از خدمات ضمانت لازم است تا شماره سریال محصول و یک نسخه از رسیدی که در زمان خرید صادر شده است را ارائه نمایید و اطمینان حاصل نمایید که تاریخ خرید به نحوی خوانا مشخص شده باشد.
- در موارد زیر این ضمانت‌نامه به طور خودکار باطل محسوب می‌شود:
  - محصول برای اهدافی غیر از آنچه به طور مشخص در دفترچه راهنما بیان شده است مورد استفاده قرار گیرد.
  - محصول مطابق با آنچه در دفترچه راهنما قید شده است مورد استفاده قرار نگیرد.
  - محصول در یک مرکز خدمات مشتریان غیرمجاز یا نامرتبط تعمیر شده باشد.
  - شاسی یا بخش‌های پارچه‌ای محصول بدون اینکه سازنده پیشتر آن را مجاز دانسته باشد، اصلاح و یا تعمیر شده باشد. هرگونه دستکاری کردن محصولات باعث رفع تمام مسئولیت‌های **L'Inglesina Baby S.p.A.**

- قبل از سرهم کردن محصول، اطمینان حاصل کنید که محصول و اجزای آن درحین حمل آسیب ندیده باشند. اگر چنین موردی روی داده بود، از محصول استفاده نکنید و آن را خارج از دسترس کودکان نگهدارید.
- به منظور حفظ ایمنی فرزند خود، قبل از استفاده از محصول، تمام کیسه‌های پلاستیکی و موارد مرتبط با بسته‌بندی را بردارید و از دسترس نوزادان و کودکان دور نگهدارید.
- این محصول تنها برای نگهداشتن یک نوزاد طراحی شده است.
- اطمینان حاصل کنید که محصول قبل از استفاده به درستی مونتاژ شده باشد. به این معنی که تمام قطعات به درستی بسته شده باشند و تمام سامانه‌های قفل شونده به خوبی درگیر شده باشند. اطمینان حاصل کنید که پارچه به درستی به بدنه صندلی متصل شده باشد.
- محصول و بخش‌های آن را به طور مرتب بازرسی کنید تا دچار شکستگی و پارگی نشده باشد یا کوک‌های پارچه باز نشده باشد. اگر محصول دچار خرابی یا نقص عملکرد شده است، آن را از دسترس کودکان خارج کنید و تا زمانی که توسط افراد مجرب تعمیر نشده است از آن استفاده نکنید.
- نسبت به خطرات ناشی از شعله‌ها و سایر منابع گرمایی از جمله رادیاتورها، شومینه‌ها، اجاق‌های گازی و برقی و غیره دقت کافی داشته باشید؛ محصول را در نزدیکی این منابع گرمایی قرار ندهید.
- اطمینان حاصل نمایید که تمام موارد خطرآفرین (مانند کابل‌ها، سیم‌های برق و غیره) خارج از دسترس کودکان قرار داشته باشند.
- هرگز در زمانی که کودک درون محصول قرار دارد، آن را در مجاورت طناب، پرده یا سایر اشیایی که کودک بتواند از آنها بالا برود یا اینکه خطر خفگی به همراه باشند قرار ندهید.
- تاب کودک را نزدیک دیوار قرار ندهید زیرا ممکن است کودک پاهای خود را به دیوار فشار داده و محصول را واژگون کند.
- همیشه بررسی کنید که هیچ چیز مانع از حرکت تاب نشده یا در آن اختلال ایجاد نکند.
- برای جلوگیری از ضربه خوردن محصول در حین حرکت، آن را در فاصله‌ای مناسب از وسایل منزل و مواردی از این دست قرار دهید.
- اگر این محصول به مدت طولانی در معرض تابش آفتاب بوده است، قبل از استفاده از آن اجازه دهید تا خشک شود.
- از این محصول در نزدیکی آب استفاده نکنید. اگر ترانس در معرض مایعات قرار گرفته است، از آن استفاده نکنید.
- همیشه از تسمه بین پاها و کمر بند به صورت همزمان استفاده نمایید.
- به منظور جلوگیری از افتادن و یا لغزیدن کودک که با خطر آسیب دیدگی جدی کودک همراه است، همیشه کمر بندهای ایمنی را ببندید و تنظیم نمایید.
- استفاده صحیح از سامانه نگهدارنده جایگزینی برای نظارت صحیح بزرگترها نمی‌باشد.
- اجازه ندهید که سایر کودکان یا حیوانات خانگی بدون حضور یک بزرگتر در نزدیکی این محصول بازی کنند یا از آن بالا بروند.
- سرهم کردن، باز کردن یا تنظیم کردن الزاماً باید توسط افراد بزرگسال انجام شود. اطمینان حاصل نمایید فردی که از محصول استفاده می‌کند (پرستار بچه، پدر بزرگ، مادر بزرگ و غیره) از طرز کار صحیح آن مطلع است.
- هنگام انجام هرگونه تنظیمات روی محصول، اطمینان حاصل کنید که هیچ‌یک از قطعات متحرک محصول با نوزاد تماس پیدا نکند.
- وقتی که کودک داخل کالسکه قرار دارد این محصول را بازی تا نکنید و قطعات آن را از هم جدا ننمایید.
- هنگامی که از محصول استفاده نمی‌کنید، آن را خارج از دسترس کودکان قرار

- در برابر شرایط آب و هوایی، آب، باران یا برف از محصول محافظت کنید؛ به علاوه، قرار گرفتن طولانی مدت و مداوم در برابر نور آفتاب می‌تواند رنگ بسیاری از مواد را تغییر دهد.
- بخش‌های پلاستیکی و فلزی را با یک دستمال مرطوب یا یک شوینده ملایم تمیز کنید؛ از حلال‌ها، محلول آمونیاک یا بنزین استفاده نکنید.

#### نکاتی در رابطه با تمیز کردن بخش‌های پارچه‌ای

- توصیه می‌شود که بخش پارچه‌ای به طور جداگانه از سایر بخش‌ها شسته شود.
- بخش‌های پارچه‌ای را به صورت دوره‌ای و با استفاده از یک برس پارچه‌ای نرم تمیز کنید.
- از دستورالعمل‌های مربوط به شستشوی بخش‌های پارچه‌ای که روی برجسب‌ها قید شده است پیروی کنید.







	در آب سرد و به صورت دستی بشویید
	از سفید کننده استفاده نکنید
	به منظور خشک کردن، آویزان نشود
	به منظور خشک کردن، در سایه قرار گیرد
	اتو نشود
	خشک شویی نشود

در لباسشویی خشک نکنید

- بدنه پارچه‌ای را قبل از استفاده یا انبار کردن به طور کامل خشک کنید.

#### نکاتی در رابطه با تمیز کردن اسباب بازی‌ها

- توصیه می‌شود که اسباب بازی‌ها به طور جداگانه از سایر بخش‌ها شسته شوند.
- جنس پارچه: 100% پلی‌استر.

	در آب سرد و به صورت دستی بشویید
	از سفید کننده استفاده نکنید
	به منظور خشک کردن، آویزان نشود
	به منظور خشک کردن، در سایه قرار گیرد
	اتو نشود
	خشک شویی نشود

در لباسشویی خشک نکنید

- اسباب بازی‌ها را قبل از استفاده یا انبار کردن به طور کامل خشک کنید.

#### اطلاعات مربوط به دستگاه الکترونیکی: هشدار!

- این دستگاه الکترونیکی جزئی از محصول است و نباید جدا شده یا برای اهداف دیگر مورد استفاده قرار گیرد.

می‌شود.

- نقص ناشی از غفلت یا بی‌توجهی (مانند وارد کردن ضربات محکم به شاسی، قرار دادن محصول در معرض مواد شیمیایی خورنده و غیره) در زمان استفاده باشد.
- محصول به دلیل استفاده مداوم و طولانی مدت دچار فرسودگی (مثلاً در چرخ‌ها، قطعات متحرک و پارچه‌ها) شده باشد.
- محصول توسط خود مالک یا یک شخص ثالث، حتی به طور تصادفی، آسیب دیده باشد (مثلاً هنگام قرار گرفتن در قسمت بار هواپیما یا در سایر موارد).

- محصول به نمایندگی مجاز فرستاده شود اما رسید اصلی و یا شماره سریال آن مشخص نباشد یا تاریخ خرید و یا شماره سریال قید شده روی رسید ناخوانا باشد.

• هرگونه آسیب ناشی از وسایل جانبی که توسط L'Inglesina Baby S.p.A ارائه یا تأیید نشده باشند مشمول ضمانت نمی‌شود.

• L'Inglesina Baby S.p.A در قبال هرگونه خسارت مالی یا صدمات جانی که ناشی از استفاده نادرست از این محصول باشد هیچ‌گونه مسئولیتی به عهده نمی‌گیرد.

• پس از پایان اعتبار ضمانت‌نامه محصول، شرکت تضمین می‌کند که حداکثر به مدت چهار (4) سال از زمان ورود محصول مورد نظر به بازار همچنان خدمات مشتریان به این محصولات ارائه شود؛ پس از این دوره، ارائه خدمات منوط به ارزیابی مورد به مورد می‌باشد.

#### قطعات یدکی / خدمات پس از فروش

- به منظور اطمینان از عملکرد محصول در دراز مدت، بخش‌های مربوط به ایمنی را به طور مرتب بررسی کنید. در صورت بروز نقص در عملکرد و یا عملکرد غیرعادی محصول، استفاده از آن را متوقف کنید. به سرعت با فروشنده مجاز یا واحد خدمات مشتریان Inglesina تماس بگیرید.
- از قطعات یدکی یا لوازم جانبی که توسط L'Inglesina Baby S.p.A ارائه یا تأیید نشده‌اند استفاده نکنید.

#### در صورت نیاز به کمک چه اقداماتی انجام دهیم

- اگر در رابطه با محصول خود به کمک نیاز دارید، بلافاصله با نماینده فروش Inglesina که محصول را به شما فروخته است تماس بگیرید و "شماره سریال" آن را نزد خود آماده کنید.
- فروشنده موظف است با Inglesina تماس بگیرد تا راهکارها را به صورت مورد به مورد ارزیابی کند و سپس توصیه‌های لازم را به شما ارائه نماید.
- واحد خدمات مشتریان Inglesina آماده است تا اطلاعاتی که به صورت مکتوب و با تکمیل کردن فرم موجود در وبسایت [inglesina.com](http://inglesina.com) - بخش ضمانت و امداد، درخواست می‌نمایند را در اختیار شما قرار دهد.

#### نکاتی در رابطه با تمیز کردن و رسیدگی به محصول

- این محصول نیازمند رسیدگی از جانب کاربر است.
- هرگز به سامانه‌ها و بخش‌های متحرک فشار وارد نکنید؛ اگر شک دارید، ابتدا دستورالعمل‌ها را مطالعه نمایید.
- محصول را به صورت خیس انبار نکنید. همچنین آن را در محیط‌های مرطوب قرار ندهید زیرا ممکن است کپک بزند.
- از محصول در مکانی خشک نگهداری کنید.

- دستگاه الکترونیکی این تاب با استفاده از 4 باتری 1.5 ولت سایز AA (همراه محصول ارائه نمی‌شود)، یا توسط ترانس ارائه شده با محصول کار می‌کند.
- صرفاً از ترانس ارائه شده همراه با محصول برای تاب نوزاد استفاده کنید.
- تاب صرفاً باید توسط یک فرد بالغ روشن و خاموش شود.
- از دستورالعمل‌های مربوط به باتری در این بخش پیروی کنید. در غیر این صورت، ممکن است عمر باتری کم شود یا باتری دچار نشتی یا پارگی بشود.
- تنها افراد بالغ باید به قسمت نگهدارنده باتری دسترسی داشته باشند. قبل از استفاده از دستگاه، اطمینان حاصل کنید که قسمت نگهدارنده باتری به نوبی ایمن بسته شده باشد.
- باتری‌های کهنه و نو را در کنار هم استفاده نکنید.
- باتری‌های مختلف را در کنار هم استفاده نکنید.
- به منظور جلوگیری از خطر ایجاد نشتی یا آسیب دیدن دستگاه، باتری‌های کهنه را خارج نمایید.
- قبل از اینکه محصول را دور بیندازید، باتری‌ها را از آن خارج نموده و مطابق با قوانین کشور محل استفاده از محصول، آنها را دور بیندازید.
- استفاده از باتری‌های کهنه ممکن است باعث نقص در عملکرد بخش‌های دارای موتور یا ایجاد صدای غیرعادی بشود. توصیه می‌شود در صورت بروز هرگونه نقص، باتری‌ها تعویض شوند.
- اگر باتری‌ها دچار نشتی شده‌اند، آنها را بلافاصله خارج کنید و محافظه را تمیز کنید. اگر دست شما با ماده نشت شده برخورد کرد، دستهای خود را کاملاً شستشو دهید.
- از باتری‌های قابل شارژ استفاده نکنید.
- باتری‌های غیرقابل شارژ را شارژ مجدد نکنید زیرا ممکن است منفجر شوند.
- قطب‌های باتری باید در محل مناسب قرار گیرند.
- اگر برای مدتی طولانی از محصول استفاده نمی‌کنید، باتری‌ها را خارج نمایید.
- در پایان‌های باتری اتصالی ایجاد نکنید.
- همیشه باتری‌ها را دور از دسترس کودکان نگهداری کنید.
- محصول را در معرض باران قرار ندهید؛ ورود آب، غذا یا سایر مایعات به مدارهای الکتریکی آسیب می‌زند.



### دستورالعمل EU/2012/19

- دستورالعمل اروپایی EU/2012/19 در مورد پسماند الکتریکی و تجهیزات الکترونیکی (WEEE) دور ریختن این تجهیزات را در محل عادی زباله‌های خشک شهری منع می‌کند، و در عوض دستور به جمع‌آوری جداگانه آنها می‌دهد تا جریان بازیابی و بازیافت مواد تشکیل دهنده آنها بهینه شود و از آسیب احتمالی به سلامت و محیط زیست به دلیل وجود مواد خطرناک احتمالی پیشگیری شود.
- نماد سطل خط خورده روی تمام محصولات جهت یادآوری درج شده است. پسماند را می‌توان در مکان‌های مخصوص جمع‌آوری تحویل داد یا می‌توان به توزیع کننده در ازای خرید تجهیزات مشابه نو یا بدون الزام برای خرید تجهیزات با اندازه‌ای کوچکتر از 25 cm تحویل داد. برای کسب اطلاعات بیشتر درباره دور ریختن صحیح این تجهیزات، می‌توانید با بخش مربوطه خدمات عمومی تماس بگیرید.
- ترانس مورد استفاده برای تاب نوزاد را باید به طور مرتب بررسی کرد تا سیم، دوشاخه، قاب و سایر بخش‌های آن آسیب ندیده باشد، و در صورت آسیب دیدگی، نباید از آن استفاده کرد.
- ترانس برای استفاده در ولتاژهای زیر مناسب است: 100 تا 240 ولت 50/60 هرتز
- هنگامی که ترانس ارائه شده همراه با تاب به پریز برق متصل است، به خطرات ناشی از استفاده از برق توجه نمایید. همیشه از مقررات ایمنی مربوط به استفاده از برق در کشور خود پیروی کنید.
- هر بار که به استفاده از تاب خانه می‌دهید، دستگاه الکترونیکی را خاموش کرده و در صورت استفاده از ترانس یا هرگونه دستگاه پخش موسیقی بیرونی، آنها را جدا نمایید.

## دستورالعمل‌ها

### فهرست اجزا

#### شکل 1.

- A نگهدارنده چپ
- B نگهدارنده راست
- C پایه جلو و عقب
- D کاور تاب + ساختار صندلی
- E رابط
- F میله آویزان کردن اسباب بازی
- G دستگاه الکترونیک
- H مبدل AC/DC
- K کابل کمکی واسط صوتی

### مونتاز کردن صندلی

- سپس همین مراحل را برای نگهدارنده سمت راست (B) هم تکرار کنید.
- شکل 3.** پایه (C) را وارد قسمت پشت کنید و، در حالی که دکمه (C1) را پایین نگه داشته‌اید، نصب را با فشار دادن آن در محل جایگیری کامل کنید تا زمانی که به وضوح صدای کلیک جا افتادن آن را بشنوید.
- شکل 4.** همین مراحل را برای پایه جلو هم تکرار کنید و وصل کردن ساختار تاب را تکمیل کنید.
- شکل 5.** ساختار صندلی را به طور کامل با کاور (D) بپوشانید.
- شکل 6.** به منظور محکم کردن صندلی به ساختار، نگهدارنده (D1) را روی مفصل کناری (A2) قرار دهید و پس از آنکه مطمئن شدید پین فلزی (A3) به طور صحیح در سوراخ (D2) مفصل درگیر شده است، اتصال را با فشردن نگهدارنده (D1) داخل جایگاه تکمیل کنید تا زمانی که صدای کلیک جا افتادن آن را بشنوید.
- شکل 7.** همین مراحل را برای مفصل کناری دیگر هم انجام دهید و محکم کردن صندلی را به ساختار به پایان برسانید.

### میله آویزان کردن اسباب بازی

- شکل 2.** پس از برداشتن محافظه از روی پین‌های فلزی (A3)، دکمه (A1) را فشار دهید و نگهدارنده تاب چپ (A) را بیرون بکشید تا صدای کلیک کند و در محل خود قفل شود.

شکل 8. به منظور محکم کردن میله آویزان کردن اسباب بازی (F) هر دو اتصال (F1) را با نگهدارنده (F2) مربوطه درگیر کنید.  
احتیاط! هرگز صندلی متحرک را با استفاده از میله آویزان کردن اسباب بازی بلند نکنید.  
شکل 9. به سادگی می‌توان اسباب بازی‌ها را از میله جدا و دوباره به آن متصل نمود (همچنین به منظور تعمیر و رسیدگی).

#### شیب صندلی

شکل 10. با فشار دادن هر دو دکمه (D3)، می‌توان شیب صندلی را در 2 حالت مختلف تنظیم کرد.

#### حالت‌های صندلی

- شکل 11. حالت 1  
حالت 2

#### متحرک

شکل 12. با استفاده از اهرم (D4) حالت متحرک تاب را قفل کنید.  
احتیاط: هنگامی که تاب در حال حرکت است از اهرم قفل کننده (D4) استفاده نکنید.

هشدار! همیشه قبل از قراردادن یا خارج کردن کودک، مانع از تکان خوردن محصول بشوید.

#### رابط

شکل 13. تاب همراه با بالشتک رابط (E) استاندارد ارائه می‌شود.

#### تسمه‌های ایمنی

احتیاط! همیشه از سامانه نگهدارنده استفاده کنید.

شکل 14. بررسی کنید که تسمه‌ها در سطح شانه‌ها یا کمی بالاتر در شکاف‌ها محکم شده باشند. اگر موقعیت آنها صحیح نیست، آنها را باز کرده و مجدداً در یک جفت شکاف دیگر وارد کنید؛ همیشه از شکاف‌های هم‌سطح استفاده کنید.

شکل 15. اطمینان حاصل کنید که تسمه پشت به درستی در انتهای کمربند قرار بگیرد.

شکل 16. انتهای تسمه را به سگک مرکزی ببندید.

شکل 17. کمربند باید همیشه از حلقه‌های جانبی (D5) عبور کند و هنگام استفاده باید به درستی تنظیم شود تا ایمنی کودک تأمین شود.

شکل 18. همیشه از تسمه بین پاها و کمربند به صورت همزمان استفاده نمائید و هر دو آنها را به درستی تنظیم کنید.

احتیاط! عدم پیروی از این اقدام احتیاطی ممکن است موجب افتادن و یا لغزیدن کودک بشود که با خطر آسیب دیدگی جدی کودک همراه است.

#### کاربرد و استفاده از دستگاه الکترونیک

دستگاه الکترونیک یا با مبدل ارائه شده و یا 4 باتری مدل AA 1/5 ولت (ارائه نشده) کار می‌کند.

شکل 19. رابط پریز (H1) مبدل (H) را به سوکت (A4) واقع در سمت چپ نگهدارنده تاب (A) وصل کنید.

شکل 20. برای جای دادن باتری‌ها، ابتدا درپوش (G1) روی دستگاه را باز کنید. برای این کار به یک آچار چهارسو نیاز دارید (همراه محصول ارائه می‌شود) تا پیچ (G2) را باز نمائید.

شکل 21. به محل صحیح قرار گرفتن قطب‌های باتری دقت کنید.

شکل 22. درپوش (G1) را دوباره با استفاده از پیچ‌های مخصوص (G2) ببندید.

شکل 23. با استفاده از دکمه‌های کنترل روی دستگاه الکترونیک (G) سرعت حرکت 1 را تنظیم کنید، تایمر حرکت و موسیقی خواب را تعیین کنید (به مدت 8، 15 یا 30 دقیقه) 2، همچنین نوع و بلندی صدای ملودی‌های موجود 3 را انتخاب کنید.

شکل 24. تاب Wave مجهز به یک ورودی صوتی کمکی (A5) است که امکان اتصال یک دستگاه خارجی را از طریق کابل مخصوص (K) فراهم می‌آورد.

#### بست

وقتی از تاب استفاده می‌شود، می‌توان آن را به راحتی بست و کنار گذاشت  
شکل 25. برای بست صحیح، ابتدا صندلی (D) را به سمت بالا جمع کنید.

شکل 26. همزمان دو دکمه (A1) سمت راست و چپ را فشار دهید و آن را به حالت بسته تا شنیدن صدای کلیک درآورید.

هشدار! هیچگاه عمل بستن را در حالی که کودک داخل تاب است انجام ندهید!

شکل 27. وقتی تاب بسته شود، خودش در همان حالت باقی می‌ماند.

#### جدا کردن پوشش و نگهداری از آن

توصیه می‌شود که پوشش را به صورت دوره‌ای جدا کنید تا به طور صحیح به آن رسیدگی نمائید.

شکل 28. کمربند را از شکاف‌های روی بالشتک (E4) عبور دهید.

شکل 29. محافظ تسمه کشاله (E3) را از بالشتک رابط جدا کنید.

شکل 30. تسمه‌های پشت را از داخل سوراخ‌های مخصوص بر روی بالشتک رابط (E) رد کنید و آن را بردارید.

شکل 31. کمربند را از حلقه‌های جانبی (D5) جدا کنید و دقت نمائید که قبل از جدا کردن کامل آن، اولین دندان سگک مرکزی از حلقه جانبی بگذرد.

شکل 32. سپس ساختار (D) را جمع کنید و پوشش را بردارید.

شکل 33. در آخر، حلقه‌های جانبی (D5) و بندهای پشتی را از درون سوراخ‌های روی پوشش رد کنید و برداشتن را تکمیل کنید.

برای برپا کردن تاب، روند بالا را از آخر به اول انجام دهید.











IT

#### REGISTRA IL TUO PRODOTTO

Fallo oggi stesso, **per la sicurezza del tuo bambino.**

È un'operazione semplice e veloce, è sufficiente connettersi al sito [inglesina.com](http://inglesina.com) per portarla a termine.

Registrare il prodotto è **IMPORTANTE** perchè ci darà la possibilità di contattarti per notizie rilevanti circa la sicurezza e la funzionalità del tuo prodotto.

EN

#### REGISTER YOUR PRODUCT

Do it now, **for your baby's safety.**

It is an easy and fast operation, just visit the website [inglesina.com](http://inglesina.com) to do it.

To register the product is **IMPORTANT** because it provides us with the possibility to contact you for important information about safety and functionality of your product.

# Inglesina

**L'Inglesina Baby S.p.A.**

Via Lago Maggiore, 22/26 - 36077 Altavilla Vicentina - Vicenza - Italy  
Tel. +39 0444 392 200 - Fax +39 0444 392 250  
[inglesina.com](http://inglesina.com) - [info@inglesina.com](mailto:info@inglesina.com)